

concept

Ohříváč kojeneckých lahví
Ohrievač dojčenských fliaš
Podgrzewacz do butelek
Cumisüveg-melegítő
Zidaiņu pudelišu sildītājs
Baby bottle warmer

Babyflaschenwärmer
Chauffe-biberon
Scaldabiberon
Calentador de biberones
Încălzitor biberoane



OL4010

CZ

SK

PL

HU

LV

EN

DE

FR

IT

ES

RO

POPIS VÝROBKU
POPIS VÝROBKU
OPIS PRODUKTU
A TERMÉK LEÍRÁSA
IERİCES APRAKSTS
PRODUCT DESCRIPTION

PRODUKTBESCHREIBUNG
DESCRIPTION DU PRODUIT
DESCRIZIONE DEL PRODOTTO
DESCRIPCIÓN DEL PRODUCTO
DESCRIEREA PRODUSULUI

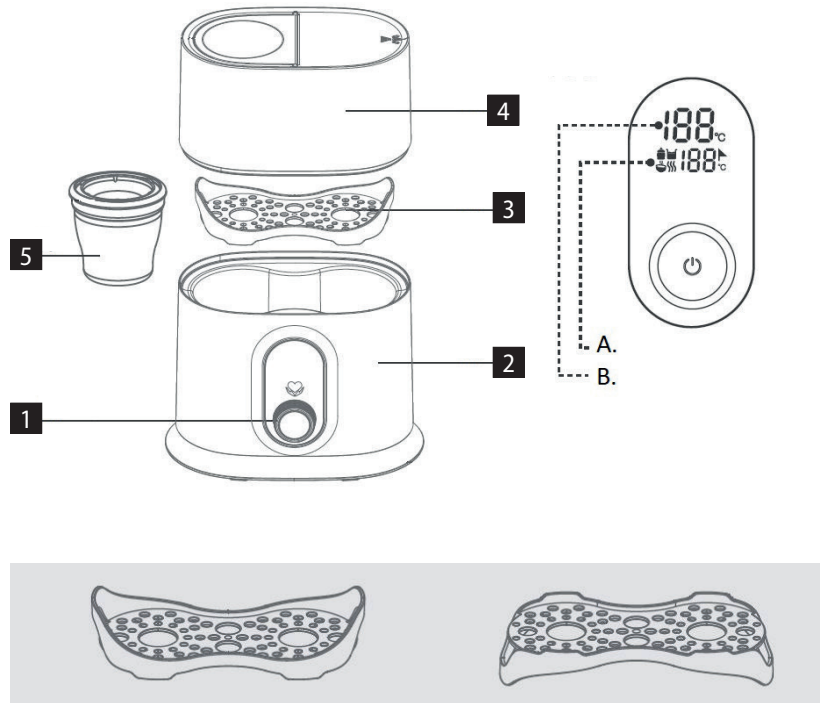

PODĚKOVÁNÍ

Děkujeme Vám, že jste si zakoupili výrobek značky Concept a přejeme Vám, abyste byli s naším výrobkem spokojeni po celou dobu jeho používání.

Před prvním použitím prostudujte pozorně celý návod k obsluze a potom si jej uschovejte. Zajistěte, aby i ostatní osoby, které budou s výrobkem manipulovat, byly seznámeny s tímto návodem.

TECHNICKÉ PARAMETRY

Napětí	220 V / 50 Hz
Příkon	200 W

DŮLEŽITÁ BEZPEČNOSTNÍ UPOZORNĚNÍ

- Nepoužívejte spotřebič jinak, než je popsáno v tomto návodu.
- Před prvním použitím odstraňte ze spotřebiče všechny obaly a marketingové materiály.
- Ověřte, zda připojované napětí odpovídá hodnotám na typovém štítku spotřebiče.
- **Ujistěte se, že je v ohřívači lahví voda. Spuštění na sucho je zakázáno.**
- Během ohřevu se nedotýkejte výstupu páry.
- Před podáváním jídla nebo mléka dětem zkontrolujte teplotu potravin.
- Nezahřívajte potraviny dlouho, aby se neztratily výživné látky.
- Nenalévejte mléko nebo nápoje přímo do výrobku.
- Spotřebič nečistěte, neukládejte ani nezakrývejte, dokud úplně nevychladne.
- Nenechávejte spotřebič bez dozoru, pokud je zapnutý, popřípadě zapojený do zásuvky elektrického napětí.
- Před připojením nebo vypojením spotřebiče ze zásuvky elektrického napětí se ujistěte, že je vypínač v poloze vypnuto.
- Při vypojování spotřebiče ze zásuvky elektrického napětí nikdy netahejte za přívodní kabel, ale uchopte zástrčku a tahem ji vypojte.
- Nedovolte dětem a nesvéprávným osobám se spotřebičem manipulovat, používejte ho mimo jejich dosahu.
- Osoby se sníženou pohybovou schopností, se sníženým smyslovým vnímáním, s nedostatečnou duševní způsobilostí nebo osoby neseznámené s obsluhou musí používat spotřebič jen pod dozorem zodpovědné, s obsluhou seznámené osoby.
- Dbejte zvýšené opatrnosti, pokud je spotřebič používán v blízkosti dětí.
- Nedovolte, aby byl spotřebič používán jako hračka.
- **Před čištením a po použití spotřebič vypněte, vypojte ze zásuvky elektrického napětí a nechte vychladnout.**
- Nenechávejte přívodní kabel, aby se dotýkal horkých povrchů.
- Nenechávejte spotřebič viset na přívodním kabelu.
- Nepoužívejte spotřebič v prostředí s výskytem výbušných plynů a vznětlivých látek (rozpuštědla, laky, lepidla atd.).
- K čištení spotřebiče nepoužívejte hrubé a chemicky agresivní látky.
- Nepoužívejte spotřebič, pokud nepracuje správně, byl-li upuštěn, poškozen nebo namočen do kapaliny. Nechte ho přezkoušet a opravit autorizovaným servisním střediskem.
- Nepoužívejte spotřebič s poškozeným přívodním kabelem či zástrčkou, nechte závadu neprodleně odstranit autorizovaným servisním střediskem.
- Neomotávejte přívodní kabel kolem těla spotřebiče.
- Spotřebič nepoužívejte ve venkovním prostředí.
- Spotřebič je vhodný pouze pro použití v domácnosti, není určen pro komerční použití.
- **Neponořujte přívodní kabel, zástrčku nebo spotřebič do vody ani do jiné kapaliny.**
- Nepoužívejte jiné příslušenství, než je doporučeno výrobcem.
- Neopravujte spotřebič sami. Obráťte se na autorizovaný servis.
- Tento spotřebič mohou používat děti ve věku 8 let a starší a osoby se sníženými fyzickými či

mentálními schopnostmi nebo nedostatkem zkušeností a znalostí, pokud jsou pod dozorem nebo byly poučeny o používání spotřebiče bezpečným způsobem a rozumí případným nebezpečím. Čištění a údržbu prováděnou uživatelem nesmí provádět děti, pokud nejsou starší 8 let a pod dozorem. Děti mladší 8 let se musí držet mimo dosah spotřebiče a jeho přívodu. Děti si se spotřebičem nesmí hrát.





Nedodržíte-li pokyny výrobce, nemůže být případná oprava uznána jako záruční.

POPIS VÝROBKU

- 1 Otočný knoflík
- 2 Tělo nádoby
- 3 Stojánek
- 4 Víko nádoby
- 5 Kelímek

- A** Aktuální teplota vodní lázně
B Cílová teplota mléka/dětské výživy

Vysvětlivky na displeji

- | | |
|---|--|
|  | Tlačítko pro vypnutí a zapnutí |
|  | Ohřívání mléka (nastavitelná teplota 37-44 °C) |
|  | Mléčná výživa (nastavitelná teplota 45-69 °C) |
|  | Ohřívání jídla (nastavitelná teplota 70-90 °C) |
|  | Sterilizace (cílová teplota 100 °C) |

Poznámka: Jestliže teplota vody přesáhne nastavenou hodnotu, je to normální jev. Teplota se poté pomalu snižuje a tím udržuje mléko/výživu v požadované teplotě.

Stojánek

Obrázek vlevo - Pro ohřívání mléka, dětské výživy nebo sterilizaci položte stojánek plochou dolů.

Obrázek vpravo - Pro ohřívání jídla položte stojánek nožičkami dolů.

NÁVOD K OBSLUZE

Ohřívání

1. Před použitím opláchněte jednotlivé díly čistou vodou. Umístěte výrobek do vodorovné polohy, vložte stojánek a poté vložte láhev s mlékem/výživou nebo kelímek s jídlem a přidejte vodu. Doporučujeme, aby hladina vody dosahovala poloviny hladiny mléka/výživy v láhvi, pro ohřev jídla přidejte 400-500 ml.
2. Zapojte výrobek do zásuvky a stiskněte spínací tlačítko . Východí nastavní je "Ohřívání mléka" s teplotou 41 °C. Otočte knoflík do polohy ohřevu, který požadujete, na obrazovce se zobrazuje aktuální Vodní lázně. Když kontrolka bliká, výrobek začíná ohřívát. Když kontrolka svítí, mléko/jídlo dosáhlo cílové teploty.

Sterilizace

1. Vložte stojánek do ohříváčky.
2. Do ohříváčky přidejte 70 ml vody, do zásobníku vložte lahvičky, dudlíky a další dětské příslušenství dnem vzhůru.
3. Zapojte výrobek do zásuvky a stiskněte spínací tlačítko.
 - Kontrolka bliká = sterilizace je spuštěna
 - Po ukončení sterilizace se výrobek automaticky vypne.

ČIŠTĚNÍ A ÚDRŽBA

POZOR!

Před každým čištěním spotřebiče vytáhněte přívodní kabel z elektrické zásuvky! Před manipulací se ujistěte, že spotřebič již vychladl! K čištění povrchu spotřebiče používejte pouze vlhký hadřík, žádné čisticí prostředky nebo tvrdé předměty, protože mohou povrch spotřebiče poškodit! Misku na jídlo a víko na jídlo, lze čistit mycím prostředkem. **Nikdy nečistěte spotřebič pod tekoucí vodou, neoplachujte ho ani neponorujte do vody!**

Aby se zabránilo usazování vodního kamene, používejte čistou vodu. pokud se usazuje vodní kámen, můžete použít čisticí prostředek na vodní kámen nebo kyselinu octovou a přidat trochu vody. Připojte napájení, přepněte na  a zahřívajte 5 minut, poté vypněte a odpojte napájení.

SERVIS

Údržbu rozsáhlejšího charakteru nebo opravu, která vyžaduje zásah do vnitřních částí výrobku, musí provést odborný servis.

OCHRANA ŽIVOTNÍHO PROSTŘEDÍ

- Preferujte recyklaci obalových materiálů a starých spotřebičů.
- Krabice od spotřebiče může být dána do sběru tříděného odpadu.
- Plastové sáčky z polyethylénu (PE) odevzdejte do sběru materiálu k recyklaci.

Recyklace spotřebiče na konci jeho životnosti



Tento spotřebič je označen v souladu s Evropskou směrnicí 2012/19/EU o elektrickém odpadu a elektrických zařízeních (WEEE). Symbol na výrobku nebo jeho balení udává, že tento výrobek nepatří do domácího odpadu. Je nutné odvést ho do sběrného místa pro recyklaci elektrického a elektronického zařízení. Zajištěním správné likvidace tohoto výrobku pomůžete zabránit negativním důsledkům pro životní prostředí a lidské zdraví, které by jinak byly způsobeny nevhodnou likvidací tohoto výrobku. Likvidace musí být provedena v souladu s předpisy pro nakládání s odpady. Podrobnější informace o recyklaci tohoto výrobku zjistíte u příslušného místního úřadu, služby pro likvidaci domovního odpadu nebo v obchodě, kde jste výrobek zakoupili.



Tento výrobek splňuje veškeré základní požadavky směrnice EU, které se na něj vztahují.

Změny v textu, designu a technických specifikacích se mohou měnit bez předchozího upozornění a vyhražujeme si právo na jejich změnu.

POĎAKOVANIE

Dakujeme vám, že ste sa rozhodli kúpiť si výrobok značky Concept, a prajeme vám, aby ste boli s naším výrobkom spokojní po celý čas jeho používania.

Pred prvým použitím si prosím pozorne preštudujte celý návod na obsluhu a dobre ho odložte. Zabezpečte, aby všetci, ktorí budú tento výrobok používať, boli oboznámení s týmto návodom.

TECHNICKÉ PARAMETRE

Napätie	220 V / 50 Hz
Príkion	200 W

DÔLEŽITÉ BEZPEČNOSTNÉ UPOZORNENIA

- Nepoužívajte spotrebič inak, než je uvedené v tomto návode.
- Pred prvým použitím odstráňte zo spotrebiča všetky obaly a marketingové materiály.
- Overtete, či pripájané napätie zodpovedá hodnotám na typovom štítku prístroja.
- **Ubezpečte sa, že v ohrievači fliaš je voda. Spustenie nasucho je zakázané.**
- Počas ohrievania sa nedotýkajte výstupu pary.
- Pred podávaním jedla alebo mlieka deťom skontrolujte teplotu pokrmu.
- Potraviny nezahrievajte dlho, aby sa neznížili výživné látky.
- Mlieko a nápoje nenalievajte priamo do výrobku.
- Spotrebič nečistite, neukladajte ani nezakrývajte, dokým úplne nevychladne.
- Nenechávajte spotrebič bez dozoru, ak je zapnutý alebo zapojený do elektrickej zásuvky.
- Pred pripojením a odpojením spotrebiča zo zásuvky elektrického napätia sa ubezpečte, že vypínač je v polohe vypnuté.
- Pri odpájaní prístroja zo zásuvky elektrického napätia nikdy neťahajte za prívodný kábel, ale uchopte zástrčku a ťahom prístroj odpojte.
- Nedovoľte deťom a nesvojprávnym osobám manipulovať so spotrebičom a používajte ho iba mimo ich dosahu.
- Osoby so zníženými pohybovými schopnosťami, zníženým zmyslovým vnímaním, nedostatočne duševne spôsobilé a osoby neoboznamené s obsluhou spotrebiča môžu spotrebič používať len za dozoru zodpovednej osoby oboznámej s jeho obsluhou.
- Dbajte na zvýšenú opatrnosť, ak sa spotrebič používa v blízkosti detí.
- Nedovoľte, aby sa spotrebič používal ako hračka.
- **Pred čistením a po použití spotrebič vypnite, odpojte zo zásuvky elektrického napätia a nechajte vychladnúť.**
- Prívodný kábel nenechávajte dotýkať sa horúceho povrchu.
- Spotrebič nenechávajte visieť na prívodnom kábli.
- Spotrebič nepoužívajte v prostredí s výskytom výbušných plynov ani zápalných látok (rozpúšťadiel, lakov, lepidiel atď.).
- Na čistenie spotrebiča nepoužívajte hrubé ani agresívne chemické látky.
- Spotrebič nepoužívajte, ak nepracuje správne, ak spadol na zem, je poškodený alebo bol namočený do kvapaliny. Dajte ho preskúšať a opravíť do autorizovaného servisného strediska.
- Nepoužívajte spotrebič, ak má poškodený prívodný kábel alebo ak je poškodená zástrčka, poruchu dajte ihneď odstrániť autorizovanému servisu.
- Prívodný kábel neomotávajte okolo tela spotrebiča.
- Spotrebič nepoužívajte v exteriéri.
- Spotrebič sa odporúča len na použitie v domácnosti, nie je určený na komerčné použitie.
- **Prívodný kábel ani zástrčku neponárajte do vody ani do inej kvapaliny.**
- Nepoužívajte iné príslušenstvo, než ktoré odporúča výrobca.
- Spotrebič neopravujte sami. Obráťte sa na autorizovaný servis.
- Tento spotrebič môžu používať deti vo veku 8 rokov a staršie a osoby so zníženými fyzickými alebo mentálnymi schopnosťami alebo nedostatkom skúseností a znalostí, ak sú pod dohľadom

alebo ak boli poučené o používaní spotrebiča bezpečným spôsobom a rozumejú prípadnému nebezpečenstvu. Čistenie a údržbu nesmú robiť deti, ak nedosiahli 8 rokov a nie sú pod dozorom. Deti do 8 rokov veku sa nesmú zdržiavať v dosahu spotrebiča ani jeho prívodu. Deti sa s prístrojom nesmú hrať.





Ak nedodržíte pokyny výrobcu, prípadná oprava sa neuzná ako záručná.

POPIS VÝROBKU

- 1 Otočný gombík
- 2 Telo nádoby
- 3 Stojan
- 4 Veko nádoby
- 5 Téglik

- A Aktuálna teplota vodného kúpeľa
B Cieľová teplota mlieka/ dojčenskej výživy

Vysvetlivky na displeji

	Tlačidlo vypnutia a zapnutia
	Ohrievanie mlieka (nastaviteľná teplota 37-44 °C)
	Mliečna výživa (nastaviteľná teplota 45-69 °C)
	Ohrievanie jedla (nastaviteľná teplota 70-90 °C)
	Sterilizácia (cieľová teplota 100 °C)

Poznámka: Ak teplota vody prekročí nastavenú hodnotu, je to normálny jav. Teplota sa potom pomaly znižuje, aby sa mlieko/ výživa udržali na požadovanej teplote.

Stojan

Obrázok vľavo - Pre ohrievanie mlieka, detskej výživy a sterilizáciu položte stojan plochou dolu.

Obrázok vpravo - Pre ohrievanie jedla položte stojan nožičkami dolu.

NÁVOD NA OBSLUHU

Ohrievanie

1. Pred použitím opláchnite jednotlivé diely čistou vodou. Výrobok umiestnite do vodorovnej polohy, vložte stojan a potom vložte fľašu s mliekom/výživou alebo téglik s jedlom a pridajte vodu. Odporúčame, aby hladina vody dosahovala polovicu hladiny mlieka/výživy vo fľaši, pre ohrev jedla pridajte 400-500 ml.
2. Výrobok zapojte do zásuvky a stlačte spinacie tlačidlo . Základné nastavenie je „Ohrievanie mlieka“ s teplotou 41 °C. Gombík otočte do polohy ohrevu, ktorý potrebujete, na obrazovke sa zobrazuje aktuálna teplota. Keď kontrolka bliká, výrobok sa začína ohrievať. Keď kontrolka svieti, mlieko/jedlo dosiahlo cieľovú teplotu.

Sterilizácia

1. Stojan vložte do ohrievača.
2. Do ohrievača pridajte 70 ml vody, do zásobníka vložte flaštičky, cumlíky a ďalšie detské príslušenstvo dnom nahor.
3. Výrobok zapojte do zásuvky a stlačte spinacie tlačidlo .
 - Kontrolka bliká = sterilizácia je spustená
 - Po ukončení sterilizácie sa výrobok automaticky vypne.

ČISTENIE A ÚDRŽBA

POZOR!

Pred čistením spotrebiča vytiahnite prívodný kábel z elektrickej zásuvky! Pred manipuláciou sa ubezpečte, že spotrebič už vychladol! Povrch spotrebiča čistite iba vlhkou handričkou, nikdy čistiacimi prípravkami ani tvrdými predmetmi, aby ste nepoškodili povrch spotrebiča! Misku na jedlo a veko na jedlo možno čistiť čistiacim prípravkom. **Spotrebič nikdy nečistite pod tečúcou vodou, neoplachujte ani neponárajte do vody!**

Aby sa zabránilo usadzovaniu vodného kameňa, používajte čistú vodu. Ak sa usadzuje vodný kameň, môžete použiť čistiaci prípravok na vodný kameň alebo kyselinu octovú, a pridať trochu vody. Pripojte napájanie, prepnite na  a 5 minút zahrievajte, potom vypnite a odpojte napájanie.

SERVIS

Údržbu rozsiahlejšieho charakteru alebo opravu, ktorá si vyžaduje zásah do vnútorných častí výrobku, musí urobiť odborný servis.

OCHRANA ŽIVOTNÉHO PROSTREDIA

- Preferujte recykláciu obalových materiálov a starých spotrebičov.
- Škatulu od spotrebiča môžete dať do zberu triedeného odpadu.
- Plastové vrecúška z polyetylénu (PE) odovzdajte do zberu materiálu na recykláciu.

Recyklácia prístroja na konci jeho životnosti



Tento spotrebič je označený v súlade s európskou smernicou 2012/19/EÚ o elektrickom odpade a elektrických zariadeniach (WEEE). Symbol na výrobku alebo jeho obale udáva, že tento výrobok nepatrí do domáceho odpadu. Treba ho odovzdať na zberné miesto na recykláciu elektrických a elektronických zariadení. Zaisnením správnej likvidácie tohto výrobku zabránite negatívnym dôsledkom na životné prostredie a ľudské zdravie. Likvidácia musí byť vykonaná v súlade s predpismi na likvidáciu odpadu. Podrobnejšie informácie o recyklácii tohto výrobku zistíte na príslušnom miestnom úrade, službách na likvidáciu domového odpadu alebo v obchode, kde ste výrobok kúpili.



Tento výrobok spĺňa všetky základné požiadavky smerníc EÚ, ktoré pre neho platia.

Text, dizajn a technické špecifikácie sa môžu zmeniť bez predošlého upozornenia a na tieto zmeny si vyhradzuje právo.

PODZIĘKOWANIE

Dziękujemy za zakup produktu marki Concept i życzymy Państwu zadowolenia z naszego produktu przez cały czas jego użytkowania.

Przed pierwszym użyciem prosimy o uważne przeczytanie całej instrukcji obsługi oraz zachowanie jej na przyszłość. Należy zadbać o to, aby także inne osoby, które będą obchodziły się z produktem, zapoznały się z niniejszą instrukcją.

PARAMETRY TECHNICZNE

Napięcie	220 V / 50 Hz
Pobór mocy	200 W

WAŻNE PRZESTROGI DOTYCZĄCE BEZPIECZEŃSTWA

- Nie wolno korzystać z urządzenia w sposób inny niż opisany w niniejszej instrukcji.
- Przed pierwszym użyciem usuń z urządzenia wszystkie materiały opakowaniowe i marketingowe.
- Upewnij się, że podłączane napięcie jest zgodne z wartościami podanymi na tabliczce znamionowej urządzenia.
- **Przekonaj się, że w podgrzewaczu jest woda. Zabrania się uruchamiania urządzenia na sucho.**
- W trakcie ogrzewania nie dotykaj wylotu pary.
- Przed podaniem pokarmu lub mleka dzieciom sprawdź temperaturę żywności.
- Nie podgrzewaj żywności długo, aby nie pozbawić jej składników odżywczych.
- Nie wlewaj mleka lub napoju wprost do produktu.
- Urządzenia nie wolno czyścić, przechowywać ani przykrywać, zanim całkowicie ostygnie.
- Nie zostawiaj urządzenia bez nadzoru, gdy jest włączone lub podłączone do gniazda elektrycznego.
- Przed podłączeniem lub odłączeniem urządzenia od gniazda elektrycznego upewnij się, że wyłącznik znajduje się w pozycji wyłączonej.
- Podczas odłączania urządzenia od gniazda elektrycznego, nigdy nie wolno wrywać wtyczki poprzez ciągnięcie kabla zasilającego, natomiast należy chwycić wtyczkę i odłączyć ją poprzez wyjęcie.
- Nie wolno dopuszczać dzieci ani osób ubezwłasnowolnionych do obsługi urządzenia. Urządzenia należy używać poza ich zasięgiem.
- Osoby o ograniczonej zdolności ruchowej, zmniejszonym postrzeganiu zmysłowym, niewystarczającej zdolności umysłowej lub osoby, które nie zapoznały się z obsługą, mogą korzystać z urządzenia tylko pod nadzorem osoby odpowiedzialnej i zapoznanej z obsługą.
- W przypadku używania urządzenia w pobliżu dzieci należy zachować szczególną ostrożność.
- Nie wolno używać urządzenia jako zabawki.
- **Przed przystąpieniem do czyszczenia oraz po użyciu należy wyłączyć urządzenie, odłączyć go od gniazda elektrycznego i pozostawić do ostygnięcia.**
- Nie pozwól, aby przewód zasilający dotykał gorących powierzchni.
- Nie pozwól, aby urządzenie wisiało na kablu zasilającym.
- Nie wolno używać urządzenia w środowisku, w którym występują gazy wybuchowe i substancje łatwopalne (rozpuszczalniki, lakiery, kleje itd.).
- Urządzenia nie wolno czyścić szorstkimi materiałami ani agresywnymi substancjami chemicznymi.
- Nie wolno używać urządzenia, jeżeli nie pracuje ono prawidłowo, zostało upuszczone, uszkodzone lub zanurzone w cieczy. Należy przekazać go do autoryzowanego centrum serwisowego w celu przebadania i naprawy.
- Nie wolno używać urządzenia, gdy kabel lub wtyczka są uszkodzone. Usterkę należy natychmiast usunąć, zwracając się do autoryzowanego centrum serwisowego.
- Nie wolno zawijać kabla zasilającego dookoła korpusu urządzenia.
- Nie wolno używać urządzenia na zewnątrz budynków.
- Urządzenie jest przeznaczone tylko do użytku domowego, a nie nadaje się do użytku komercyjnego.
- **Nie wolno zanurzać kabla zasilającego, wtyczki ani urządzenia w wodzie lub innej cieczy.**
- Nie wolno używać akcesoriów innych niż zalecane przez producenta.

- Nie wolno naprawiać urządzenia we własnym zakresie. Należy zwrócić się do autoryzowanego serwisu.
- Dzieci w wieku 8 lat lub więcej oraz osoby o ograniczonej sprawności ruchowej lub umysłowej, lub bez odpowiedniego doświadczenia i wiedzy, mogą korzystać z urządzenia tylko pod warunkiem, że są one nadzorowane, albo zapoznały się z instrukcją bezpiecznej obsługi urządzenia, i rozumieją ewentualne zagrożenia. Czyszczenia ani konserwacji, które mają być wykonywane przez użytkownika, nie mogą wykonywać dzieci, chyba że ukończyły one 8 lat i pozostają pod nadzorem. Dzieci poniżej 8 lat należy trzymać z dala od urządzenia i jego kabla zasilającego. Dzieciom nie wolno bawić się urządzeniem.





Nieprzestrzeganie wskazówek producenta może prowadzić do nieobjęcia gwarancją ewentualnej naprawy.

OPIS PRODUKTU

- 1 Pokrętko
- 2 Korpus urządzenia
- 3 Stojak
- 4 Pokrywa pojemnika
- 5 Tygielek

- A** Aktualna temperatura kąpieli wodnej
B Docelowa temperatura mleka/formuły dla niemowląt

Objaśnienia do informacji widniejących na wyświetlaczu

	Przycisk wyłączenia i włączenia
	Podgrzewanie mleka (zakres regulacji temperatury 37-44°C)
	Żywność dla dzieci (zakres regulacji temperatury 45-69°C)
	Podgrzewanie pokarmu (zakres regulacji temperatury 70-90°C)
	Sterylizacja (temperatura docelowa 100°C)

Uwaga: Jeśli temperatura wody przekroczy ustaloną wartość, jest to normalne zjawisko. Temperatura jest następnie powoli obniżana, aby utrzymać mleko/odżywkę w żądanej temperaturze.

Stojak

Rysunek po lewej – W celu podgrzewania mleka, żywności dla dzieci albo sterylizacji połóż stojak do góry nogami.

Rysunek po prawej – W celu podgrzewania pokarmu połóż stojak nogami w dół.

INSTRUKCJA OBSŁUGI

Podgrzewanie

1. Przed użyciem oplucz poszczególne elementy czystą wodą. Umieść produkt w pozycji poziomej, włóż stojak, a następnie włóż butelkę z mlekiem/żywnością albo tygielek z pokarmem i dodaj wody. Zalecamy, aby poziom wody sięgał połowy poziomu mleka/żywności w butelce, w celu ogrzewania pokarmu dodaj 400-500 ml.
2. Podłącz urządzenie do gniazda i naciśnij przycisk włączenia . Domyślnie jest ustawione „Podgrzewanie mleka” do temperatury 41°C. Przekręć pokrętko do pozycji potrzebnego typu podgrzewania – na wyświetlaczu widnieje aktualna Kąpiele wodne. Migająca lampka kontrolna wskazuje podgrzewanie. Świecąca się lampka kontrolna informuje, że mleko/pokarm osiągnęła temperaturę docelową.

Sterylizacja

1. Włóż stojak do podgrzewacza.
2. Dodaj do podgrzewacza 70 ml wody, włóż do zasobnika butelki, smoczki i inne akcesoria dla dzieci – do góry nogami.
3. Podłącz urządzenie do gniazda i naciśnij przycisk włączenia.
 - Lampka kontrolna miga = trwa sterylizacja
 - Po zakończeniu sterylizacji urządzenie wyłącza się automatycznie.

CZYSZCZENIE I KONSERWACJA

UWAGA!

Przed przystąpieniem do czyszczenia urządzenia należy zawsze odłączyć kabel od gniazda elektrycznego! Przed rozpoczęciem pracy upewnij się, że urządzenie już ostygło! Do czyszczenia powierzchni urządzenia należy używać tylko wilgotnej ściereczki; nie wolno używać jakichkolwiek środków czyszczących czy też twardych przedmiotów, które mogłyby uszkodzić powierzchnię urządzenia! Miskę do jedzenia i pokrywkę można myć zwykłym środkiem czyszczącym. **Urządzenia nigdy nie wolno czyścić pod bieżącą wodą, płukać ani zanurzać go w wodzie!**

Aby zapobiec tworzeniu się kamienia kotłowego, używaj czystej wody. W przypadku obecności osadu kamiennego można użyć środka czyszczącego przeznaczonego do usuwania kamienia kotłowego albo kwasu octowego z dodatkiem wody. Podłącz zasilanie, przełącz na {{{ i podgrzewaj przez 5 minut, następnie wyłącz i odłącz zasilanie.

SERWIS

Bardziej kompleksowe konserwacje lub naprawy wymagające ingerencji w wewnętrzne elementy produktu mogą być wykonywane wyłącznie przez wykwalifikowany serwis.

OCHRONA ŚRODOWISKA

- Preferujemy recykling materiałów opakowaniowych oraz starych urządzeń elektrycznych.
- Karton od urządzenia można oddać w punkcie zbiórki odpadów sortowanych.
- Plastikowe worki z polietylenu (PE) oddajemy w punkcie zbiórki materiałów do recyklingu.

Recykling urządzenia po zakończeniu użytkowania

Urządzenie jest oznakowane zgodnie z dyrektywą europejską 2012/19/UE w sprawie zużytego sprzętu elektrycznego i elektronicznego (WEEE). Symbol na produkcie lub jego opakowaniu oznacza, że takiego produktu nie wolno traktować jako odpadu komunalnego. Należy przekazać go do punktu zbiórki i recyklingu urządzeń elektrycznych i elektronicznych. Zapewnienie prawidłowej utylizacji produktu zapobiega negatywnemu oddziaływaniu na środowisko i zdrowie ludzi, jakie mogłyby wynikać z niewłaściwej utylizacji produktu. Utylizację należy wykonać zgodnie z przepisami dotyczącymi postępowania z odpadami. W celu uzyskania szczegółowych informacji na temat recyklingu produktu należy zwrócić się do lokalnego urzędu, firmy zajmującej się utylizacją odpadów z gospodarstw domowych lub sklepu, w którym zakupiono produkt.



Produkt spełnia wszystkie stosowne wymagania podstawowe, nakładane na niego przez dyrektywę UE.

Tekst, wygląd i specyfikacja techniczna mogą ulec zmianie bez uprzedniego powiadomienia, do czego zastrzegamy sobie prawo.

KÖSZÖNETNYILVÁNÍTÁS

Köszönjük, hogy megvásárolta ezt a Concept márkájú készüléket, és kívánjuk, hogy használat során végig elégedett legyen termékünkkel.

Az első használat előtt figyelmesen tanulmányozza át az egész használati útmutatót, és őrizze meg. Gondoskodjon róla, hogy a terméket kezelő valamennyi személy megismerje az útmutató tartalmát.

MŰSZAKI ADATOK

Feszültség 220 V/50 Hz
Bemenő teljesítmény 200 W

FONTOS BIZTONSÁGI FIGYELMEZTETÉSEK

- Ne használja a terméket az ebben az útmutatóban leírtaktól eltérően.
- Az első használat előtt távolítson el a készülékről minden csomagoló- és marketinganyagot.
- Ellenőrizze, hogy a csatlakoztatott feszültség megfelel-e a termék típuscímkéjén megadott értékeknek.
- **Győződjön meg róla, hogy a melegítőben van víz. Tilos szárazon bekapcsolni.**
- Melegítés közben ne érjen a gőzkimenethez.
- Mielőtt az ételt vagy italt a gyermeknek adná, ellenőrizze a hőmérsékletét.
- Ne melegítse hosszú ideig az élelmiszereket, hogy elkerülje a tápanyagok elvesztését.
- Ne öntse a tejet vagy más italt közvetlenül a termékbe.
- Ne tisztítsa, ne tegye el és ne fedje le a készüléket, amíg teljesen ki nem hűlt.
- Ne hagyja a készüléket felügyelet nélkül, ha be van kapcsolva, vagy csatlakoztatva van az elektromos hálózathoz.
- Mielőtt a készüléket bedugja vagy kihúzza a konnektorból, győződjön meg róla, hogy ki van kapcsolva.
- A készüléket soha ne a kábelnél fogva húzza ki az aljzataból, hanem fogja meg a csatlakozót, és úgy húzza ki.
- Ne engedje, hogy gyermekek vagy cselekvőképtelen személyek hozzáférjenek a készülékhez.
- Csökkent mozgásképességgel, csökkent érzékszervi képességekkel vagy nem megfelelő szellemi alkalmassággal bíró, valamint a használati útmutatót nem ismerő személyek csak felelős, a kezelést ismerő személy felügyelete alatt használhatják a készüléket.
- Legyen különösen óvatos, ha a készüléket gyermekek közelében használja.
- Ne engedje, hogy a készüléket játékra használják.
- **Tisztítás előtt és használat után kapcsolja ki a készüléket, húzza ki az aljzataból, és várja meg, míg kihűl.**
- Ne engedje, hogy a kábel forró felülettel érintkezzen.
- Ne hagyja, hogy a készülék a kábelen lógjon.
- Ne használja a készüléket olyan környezetben, ahol robbanékony gázok vagy gyúlékony anyagok (oldószer, lakk, ragasztó stb.) találhatóak.
- A készülék tisztításához ne használjon durva és kémiaailag agresszív anyagokat.
- Ne használja a készüléket, ha nem működik megfelelően, ha leesett, megsérült vagy nedves lett. Átvizsgálás és javítás céljából vigye szakszervizbe.
- Ne használja a készüléket sérült kábellel vagy csatlakozóval, haladéktalanul javíttassa meg a hibát szakszervizben.
- Ne tekerje a kábelt a készülék köré.
- A készüléket ne használja a szabadban.
- A készülék csak háztartási használatra alkalmas, kereskedelmi használatra nem való.
- **Se a tápkábelt, se a csatlakozót, se a készüléket ne merítse vízbe vagy más folyadékba.**
- Ne használjon más tartozékot, mint amit a gyártó javasol.
- Ne javítsa maga a készüléket. Forduljon szakszervizhez.

- Ezt a készüléket csak 8 évnél idősebb gyerekek használhatják, és olyan csökkent fizikai, szellemi vagy mentális képességű személyek, akik felügyelet alatt vannak, vagy ismertették velük a berendezés biztonságos használati módját és tisztában vannak az esetleges veszélyekkel. A karbantartást és tisztítást gyerekek nem végezhetik, ha nem idősebbek 8 évnél, és nincsenek felügyelet alatt. A 8 évnél fiatalabb gyerekeket tartsa távol a készüléktől és a vezetékektől. Gyermekeknek tilos készülékkel játszani.





Ha nem tartja be a gyártó utasításait, az esetleges javításra nem vonatkozik a jótállás.

A TERMÉK LEÍRÁSA

- 1 Forgatható gomb
- 2 Az edény teste
- 3 Állvány
- 4 Az edény fedele
- 5 Pohár

- A Jelenlegi vízfürdő hőmérséklet
B A tej/csecsemőtápszer célhőmérséklete

Magyarázatok a kijelzőn

	Be-/kikapcsoló gomb
	Tej melegítése (beállítható hőmérséklet 37-44 °C)
	Tejes bébiételek (beállítható hőmérséklet 45-69 °C)
	Étel melegítése (beállítható hőmérséklet 70-90 °C)
	Szterilizálás (célhőmérséklet 100 °C)

Megjegyzés: Ha a vízhőmérséklet meghaladja a beállított értéket, ez normális jelenség. Ekkor a hőmérséklet lassan csökken, hogy a tej/tápszer a kívánt hőmérsékleten maradjon.

Állvány

Baloldali ábra - Tej, bébiétel melegítéséhez vagy szterilizáláshoz az állványt a lapos felével lefelé tegye le.
Jobboldali ábra - Étel melegítéséhez az állványt a lábával lefelé tegye le.

HASZNÁLATI ÚTMUTATÓ

Melegítés

1. Használat előtt öblítse le tiszta vízzel az egyes alkatrészeket. Tegye le a terméket vízszintesen, tegye rá az állványt, majd helyezze bele a tejes/bébiételes üveget vagy az ételt tartalmazó poharat, és öntsön be vizet. Javasoljuk, hogy a vízszint az üvegen levő tej/bébiétel szintjének feléig érjen, étel melegítéséhez 400-500 ml vizet öntsön bele.
2. Csatlakoztassa a készüléket az elektromos hálózathoz, és nyomja meg a  bekapcsológombot. Az alapértelmezett beállítás „Tejmelegítés” 41 °C-ra. Fordítsa a gombot a kívánt melegítési pozícióba, a kijelzőn megjelenik az aktuális Vízfürdők. Ha a kontroll-lámpa villog, a készülék megkezdte a melegítést. Ha a kontroll-lámpa világít, a tej/étel elérte a célhőmérsékletet.

Szterilizálás

1. Tegye be az állványt a melegítőbe.
2. Öntsön a melegítőbe 70 ml vizet, a tartályba tegye be fejjel lefelé az üvegeket, cumikat és egyéb babakellékeket.
3. Csatlakoztassa a készüléket az elektromos hálózathoz, és nyomja meg a bekapcsológombot.
 - A kontroll-lámpa villog = a szterilizálás megkezdődött
 - A szterilizálás befejezése után a készülék automatikusan kikapcsol.

TISZTÍTÁS ÉS KARBANTARTÁS

FIGYELEM!

A készülék tisztítása előtt húzza ki a tápkábelt az elektromos hálózathoz! Győződjön meg róla, hogy a készülék már kihűlt! A készülék felszínének tisztításához csak nedves rongyot használjon, ne használjon semmilyen tisztítószert vagy kemény tárgyakat, mert megsérülhet a készülék felülete! Az ételhez való tál és a fedél mosogatószerrel mosható. **Soha ne tisztítsa a készüléket folyó víz alatt, ne öblítse le, és ne merítse vízbe!**

A vízkőlerakódás elkerülése érdekében tiszta vizet használjon. Ha vízkő rakódik le, használhat vízkőoldót vagy ecetsavat egy kis vízzel. Csatlakoztassa a tápellátást, állítsa  helyzetbe és melegítse 5 percig, azután kapcsolja ki és húzza ki a hálózathoz.

SZERVIZ

Nagyobb mértékű, vagy a termék belső részeire is vonatkozó karbantartást vagy javítást szakszervizben kell elvégeztetni.

A KÖRNYEZET VÉDELME

- Lehetőleg gondoskodjon a csomagolóanyagok és a régi készülék újrahasznosításáról.
- A készülék dobozát a szelektív gyűjtőbe dobhatja.
- A polietilén (PE) műanyagzacskókat adja le újrahasznosítható anyagokat gyűjtő udvarban.

A készülék újrahasznosítása élettartama végén



Ez a készülék az európai Elektromos hulladékról és elektromos berendezésekről (WEEE) szóló 2012/19/EU irányelvnek megfelelően van megjelölve. A terméken vagy a csomagolásán található szimbólum jelzi, hogy a termék nem tartozik a vegyes háztartási hulladék közé. El kell vinni olyan helyre, ahol az elektromos és elektronikus hulladékot gyűjtik újrahasznosítás céljából. A termék megfelelő módon történő megsemmisítésének biztosításával megakadályozza a környezetet és az emberi egészséget veszélyeztető negatív hatásokat, amelyeket a nem megfelelő hulladék-megsemmisítés okozhatna. A megsemmisítést a hulladékgazdálkodási előírásoknak megfelelően kell végrehajtani. A termék újrahasznosítására vonatkozó részletesebb információkért forduljon az illetékes helyi hivatalhoz, a háztartási hulladék megsemmisítésével foglalkozó szolgáltatóhoz, vagy az üzlethez, ahol a terméket vásárolta.



Ez a termék teljesíti minden rá vonatkozó EU-irányelv alapkövetelményeit.

A szövegben, a kivitelben és a műszaki jellemzőkben előzetes figyelmeztetés nélkül sor kerülhet változtatásokra, minden módosításra vonatkozó jog fenntartva.

PATEICĪBA

Pateicamies par šīs "Concept" ierīces iegādi. Ceram, ka būsiet apmierināti ar šo izstrādājumu visu tā kalpošanas laiku.

Pirms lietošanas rūpīgi izlasiet šo lietošanas instrukciju un uzglabājiet to drošā vietā, lai nepieciešamības gadījumā varētu pārlasīt. Nodrošiniet, lai arī citi cilvēki, kuri izmantos šo ierīci, pirms tās lietošanas būtu iepazinušies ar norādījumiem.

TEHNISKIE PARAMETRI

Spriegums	220 V/50 Hz
Jauda	200 W

SVARĪGI DROŠĪBAS NORĀDĪJUMI

- Lietojiet šo ierīci tikai tā, kā izklāstīts šajā lietošanas instrukcijā.
- Pirms ierīces pirmās izmantošanas noņemiet visu iepakojumu un reklāmas materiālus.
- Pārlicinieties, ka elektrotīkla spriegums atbilst tam spriegumam, kas ir minēts uz tehnisko pamatdatu plāksnītes.
- **Pārlicinieties, ka pudelīšu sildītājā ir ūdens. Sausas ierīces darbināšana ir aizliegta.**
- Sildīšanas laikā nepieskarieties tvaika izvadiem.
- Pirms ēdiena vai piena došanas bērniem pārbaudiet tā temperatūru.
- Nesildiet pārtiku ilgū laiku, lai nezaudētu uzturvielas.
- Nelejiet pienu vai dzērienus tieši ierīcē.
- Ierīci nedrīkst tīrīt, noglabāt vai pārklāt pirms tās pilnīgas atdzišanas.
- Neatstājiet ierīci bez uzraudzības, kad tā ir ieslēgta vai pat tikai pievienota kontaktligzdai.
- Pirms ierīces pievienošanas kontaktligzdai vai atvienošanas no tās pārlicinieties, ka slēdzis ir izslēgts.
- Atvienojot ierīci no elektrotīkla, nekad neraujiet elektrības vadu. Satveriet kontaktdakšu un atvienojiet to, viegli pavelkot.
- Neļaujiet ar ierīci darboties bērniem vai personām bez attiecīgām iemaņām. Izmantojiet to bērniem nepieejamā vietā.
- Personām ar ierobežotām kustību spējām, ierobežotu maņu uztveri, nepietiekamām gara spējām vai cilvēkiem, kas nepārzina pareizu tās izmantošanu, šī ierīce jāizmanto tikai atbildīgas, ziņošanas personas uzraudzībā.
- Ja ierīces izmantošanas laikā tuvumā ir bērni, ievērojiet papildu piesardzību.
- Neļaujiet izmantot ierīci kā rotālietu.
- **Pirms tīrīšanas un turpmākas izmantošanas izslēdziet ierīci, atvienojiet elektrības vadu no kontaktligzdas un ļaujiet ierīcei atdzist.**
- Nodrošiniet, lai strāvas vads nepieskartos karstām virsmām.
- Nepieļaujiet ierīces karāšanos strāvas vadā.
- Neizmantojiet ierīci vietā, kur atrodas sprādzienbīstamas gāzes vai viegli uzliesmojošas vielas (šķīdinātāji, tvaiki, limes utt.).
- Ierīces tīrīšanai neizmantojiet abrazīvas vai ķīmiski agresīvas vielas.
- Nelietojiet ierīci, ja tā nedarbojas pareizi vai ja tā ir nomesta, bojāta vai pakļauta šķīdrumu iedarbībai. Nogādājiet ierīci pārbaudīšanai un labošanai pilnvarotā servisa apkalpes centrā.
- Neizmantojiet ierīci ar bojātu elektrības vadu vai kontaktdakšu. Lai veiktu bojātu detaļu labošanu vai maiņu, nekavējoties sazinieties ar pilnvaroto servisa apkalpes centru.
- Neaptiniet strāvas vadu ap ierīces korpusu.
- Šī ierīce nav paredzēta lietošanai ārpus telpām.
- Ierīce ir paredzēta tikai mājāsaimniecības vajadzībām. Tā nav paredzēta ekspluatācijai komerc nolūkos.
- **Nepieļaujiet elektrības vada, kontaktdakšas vai ierīces nokļūšanu ūdenī vai citā šķīdumā.**
- Izmantojiet tikai ražotāja ieteiktos piederumus.
- Ir aizliegts labot ierīci patstāvīgi. Sazinieties ar pilnvaroto servisa centru.
- Bērni vecumā no 8 gadiem un vecāki, kā arī personas ar fiziskiem, maņu vai garīgiem traucējumiem

vai ar nepietiekamu pieredzi un zināšanām drīkst izmantot šo ierīci, ja viņi atrodas citu cilvēku uzraudzībā vai arī ir instruēti par ierīces izmantošanu drošā veidā, kā arī izprot iespējamo bīstamību. Lietotāja veikto ierīces tīrīšanu un apkopi nedrīkst veikt bērni, kas jaunāki par 8 gadiem un neatrodas pieaugušo uzraudzībā. Bērni, kas ir jaunāki par 8 gadiem, nedrīkst atrasties ierīces un tās vada tuvumā. Neļaujiet bērniem rotaļāties ar šo ierīci.





Ražotāja norādījumu neievērošanas dēļ var tikt atteikts garantijas remonts.

IERĪCES APRAKSTS

- 1 Grozāmpoga
- 2 Trauka korpus
- 3 Balsts
- 4 Trauka vāks
- 5 Krūzīte

- A** Pašreizējā ūdens vannas temperatūra
B Mērķa piena/mazbērnu maisījuma temperatūra

Paskaidrojumi displejā

- | | |
|---|--|
|  | Ieslēgšanas/izslēgšanas taustiņš |
|  | Piena sildīšana (regulējama temperatūra 37–44 °C) |
|  | Piena pārtika (regulējama temperatūra 45–69 °C) |
|  | Ēdiena sildīšana (regulējama temperatūra 70–90 °C) |
|  | Sterilizācija (vēlamā temperatūra 100 °C) |

Piezīme: Ja ūdens temperatūra pārsniedz iestatīto vērtību, tas ir normāli. Temperatūra tiek lēnām pazemināta, lai uzturētu pienu/barību vēlamajā temperatūrā.

Balsts

Attēls pa kreisi – piena, bērnu pārtikas sildīšanai vai sterilizācijai novietojiet statīvu plakaniski leju.

Attēls pa labi – lai uzsildītu ēdiena, novietojiet statīvu ar balstiem leju.

LIETOŠANAS INSTRUKCIJA

Sildīšana

1. Pirms lietošanas noskalojiet atsevišķas daļas ar tīru ūdeni. Novietojiet ierīci horizontālā stāvoklī, ievietojiet statīvu, pēc tam ielieciet piena/barošanas pudeli vai krūzīti ar pārtiku un pievienojiet ūdeni. Iesakām neliet vairāk ūdens kā pusi no piena/pārtikas līmeņa pudelē; lai uzsildītu ēdiena, pievienojiet 400–500 ml.
2. Pievienojiet ierīci kontaktligzdai un nospiediet barošanas pogu . Noklusējuma iestatījums ir "Piena sildīšana" ar temperatūru 41 °C. Pagrieziet pogu vajadzīgajā sildīšanas pozīcijā, un displejā tiks parādīta ūdens ūdens vannas. Kad mirgo signāllampīņa, ierīce sāk sildīt.

Sterilizācija

1. Novietojiet statīvu sildītājā.
2. Pievienojiet sildītājam 70 ml ūdens; ievietojiet pudeles, knipišus un citus mazulu piederumus rezervuārā otrādi.
3. Pievienojiet ierīci kontaktligzdai un nospiediet barošanas pogu.
 - Mirgo indikators = sākas sterilizācija
 - Pēc sterilizācijas ierīce automātiski izslēdzas.

TĪRĪŠANA UN APKOPE

UZMANĪBU!

Pirms ierīces tīrīšanas vienmēr atvienojiet strāvas vadu no kontaktligzdas! Pirms apkopes pārliecinieties, ka ierīce ir atdzisusi! Ierīces virsmu drīkst tīrīt tikai ar mitru drāniņu. Neizmantojiet mazgāšanas līdzekļus vai cietus priekšmetus, jo tie var bojāt ierīces virsmu! Ēdiena trauku un vāku var mazgāt ar mazgāšanas līdzekli. **Nekad netīriet ierīci tekošā ūdenī, neskalojiet to un nemērciet ūdenī!**

Lai novērstu kaļķakmens nosēdumus, izmantojiet tīru ūdeni. Ja kaļķakmens nogulsņējas, var izmantot kaļķakmens tīrīšanas līdzekli vai etiķskābi un pievienot nedaudz ūdens. Ieslēdziet strāvu, pārslēdziet uz  un karsējiet 5 minūtes, pēc tam izslēdziet un atvienojiet barošanu.

TEHNISKĀ APKALPE

Plašāka mēroga apkopes un remontdarbi, kuriem ir nepieciešama iekļaušanās ierīces iekšpusē, jāveic kvalificētam speciālistam vai servisa centram.

VIDES AIZSARDZĪBA

- Nododiet iepakojuma materiālu un vecās ierīces otrreizējai pārstrādei.
- Ierīču kastes var nodot atkritumu šķīrošanas punktos.
- Polietilēna (PE) maisījums nododiet otrreizējai pārstrādei paredzēto materiālu savākšanas punktā.

Ierīces otrreizējā pārstrāde tās kalpošanas laika beigās

Šī ierīce ir marķēta saskaņā ar Eiropas Parlamenta un Padomes Direktīvu 2012/19/ES par elektrisko un elektronisko iekārtu atkritumiem (EEIA). Simbols uz izstrādājuma vai tā iepakojuma norāda, ka šis izstrādājums nepieder sadzīves atkritumiem. Tas jānogādā elektrisko un elektronisko iekārtu otrreizējās pārstrādes savākšanas punktā. Nodrošinot šā izstrādājuma pareizu iznīcināšanu, tiks novērsta nelabvēlīga ietekme uz vidi un cilvēku veselību, ko var izraisīt nepareiza ierīces iznīcināšana. Iznīcināšana jāveic saskaņā ar noteikumiem par atkritumu apstrādi. Lai iegūtu papildu informāciju par šīs ierīces otrreizēju pārstrādi, lūdzu, sazinieties ar vietējās pašvaldības sadzīves atkritumu iznīcināšanas dienestu vai veikalu, kurā iegādājāties izstrādājumu.



Šis izstrādājums atbilst visām piemērojamo ES direktīvu pamatprasībām.

Izmaiņas tekstā, konstrukcijā un tehniskajās specifikācijās var tikt veiktas bez iepriekšēja brīdinājuma, un mēs paturam tiesības veikt šīs izmaiņas.

ACKNOWLEDGMENT

Thank you for purchasing a Concept product. We wish you much joy with your new appliance every day you use it.

Please read the instruction manual carefully before initial use. To refer to this manual any time you need to, we recommend you to keep it in a safe place. And please pass it to any future owner of the appliance.

TECHNICAL SPECIFICATIONS

Voltage 220 V / 50 Hz
Input 200 W

IMPORTANT SAFETY PRECAUTIONS

- Do not use the appliance in any other way than as described in this manual.
- Remove all the covering and marketing materials from the appliance before the first use.
- Make sure the mains voltage corresponds to the values on the rating plate of the appliance.
- Make sure there is water in the bottle warmer. Dry running is prohibited.**
- Do not touch the steam outlet during heating.
- Check the temperature of the food before serving food or milk to children.
- Do not heat the food for too long to avoid losing nutrients.
- Do not pour milk or drinks directly into the product.
- Do not clean, store or cover the appliance until it has cooled completely.
- Do not leave the appliance unattended when it is switched on or connected to the mains.
- Before connecting or disconnecting the appliance from the mains socket, make sure that the switch is in the off position.
- When disconnecting the appliance from the wall outlet, never pull the power cord, grasp the plug end and disconnect it by removing it from the receptacle.
- Do not allow children or unauthorized people to handle the appliance, use it out of their reach.
- Persons with reduced mobility, reduced sensory perception, mental disadvantage or persons not familiar with the operation must use the appliance only under the supervision of responsible person, who is familiar with the instructions.
- Pay extra attention if the appliance is used near children.
- Do not use the appliance as a toy.
- Before cleaning and after use of the appliance, switch the appliance off, disconnect it from the mains and allow it to cool down.**
- Do not let the power cord touch hot surfaces.
- Do not allow the appliance to hang on the power cord.
- Do not use the appliance in an environment where there are explosive gases and flammable substances (solvents, varnishes, adhesives, etc.).
- Do not use coarse and chemically aggressive substances to clean the appliance.
- Do not use the appliance if it is not working properly, has been dropped, damaged or immersed in liquid. Have it checked and repaired by an authorized service centre.
- Do not use the appliance with a damaged cord or plug and have it repaired immediately by an authorized service centre.
- Do not wrap the power cord around the appliance body.
- Do not use the appliance outdoors.
- The appliance is only suitable for home use and is not intended for commercial use.
- Do not immerse the power cord, plug or appliance in water or any other liquid.**
- Do not use any accessories other than those recommended by the manufacturer.
- Do not repair the appliance yourself. Contact an authorized service centre.

- This appliance can be used by children aged from 8 years and above and persons with reduced physical, sensory or mental capabilities or lack of experience and knowledge if they have been given supervision or instruction concerning the use of the appliance in a safe way and understand the hazards involved. Cleaning and maintenance performed by the user must not be carried out by children unless they are 8 years old and under supervision. Children aged under 8 years of age must be kept away from the appliance and its power cord. Do not let children play with the appliance.

Damages from failure to follow the manufacturer's instructions are not covered by the warranty.

Display icons explanation



Power button



Milk heating (adjustable temperature 37-44 °C)



Milk formula (adjustable temperature 45-69 °C)



Food heating (adjustable temperature 70-90 °C)



Sterilization (target temperature 100 °C)

PRODUCT DESCRIPTION

- Rotary knob
- Container body
- Stand
- Container lid
- Cup

- A** Current water bath temperature
B Target milk/infant formula temperature

Note: If the water temperature exceeds the set point, this is a normal occurrence. The temperature is then slowly lowered to keep the milk/nourishment at the desired temperature.

Stand

Picture on the left - To heat milk, baby food or sterilize, place the stand with its surface facing down.

Picture on the right - To heat food, place the stand on its feet.

OPERATING INSTRUCTIONS

Heating

- Before use, rinse the parts with clean water. Place the product in a horizontal position, insert the stand and then insert the bottle with milk or baby formula or cup with food and add water. We recommend that the water level is half the level of the milk/baby formula in the bottle, to heat the food add 400-500 ml.
- Plug in the product and press the power button . The default setting is "Milk heating" with a temperature of 41 °C. Turn the knob to the required heating position, the screen displays the current water temperature. When the indicator flashes, the product begins to heat. When the indicator is steady on, the milk/food has reached the target temperature.

Sterilization

- Insert the stand into the warmer.
- Add 70 ml of water to the warmer and place bottles, pacifiers and other baby accessories in the stand, bottom up.
- Plug in the product and press the power button.
 - The indicator is flashing = sterilization has started
 - When sterilization is complete, the product switches off automatically.

CLEANING AND MAINTENANCE

CAUTION!

Before each cleaning of the appliance, unplug the power cord from the electrical outlet! Make sure the appliance has cooled before handling it! To clean the surface of the appliance, use only a damp cloth, no detergents or hard objects, as they can damage the surface of the appliance! The food bowl and food lid can be washed with a detergent. **Never clean the appliance under running water, do not rinse it or immerse it in water!**

To prevent limescale build-up, use clean water. If limescale builds up, you can use a limescale remover or acetic acid and add a little water. Plug in the appliance, switch to  and warm up for 5 minutes, then turn the appliance off and unplug it.

SERVICE

Extensive maintenance or repair, which requires access to internal parts of the product, has to be performed by a qualified service centre.

ENVIRONMENTAL CONCERNS

- Packaging materials and old appliances should be recycled.
- Packaging materials may be disposed of as sorted waste.
- Dispose the plastic bags made of polyethylene (PE) of as sorted waste.

Recycling of the appliance at the end of its lifespan



This appliance is labelled in accordance with European Directive 2012/19/EU concerning used electrical and electronic appliances (Waste Electrical and Electronic Equipment - WEEE). The symbol on the product or on its packaging indicates that this product may not be treated as household waste. Instead, it should be taken to the appropriate collection point for the recycling of electrical and electronic equipment. By ensuring this product is disposed of correctly, you will help prevent potential negative consequences for the environment and human health, which could otherwise be caused by inappropriate waste handling of this product. The disposal of such material has to be done according to the recycling regulations. For more detailed information about recycling of this appliance see the authorized local office or service for household waste disposal or the shop, where you purchased the appliance.



The product meets all the necessary requirements of the EU directives applicable to the specific product.

Changes in text, design, and technical specifications are subject to change without notice and we reserve the right to change them.

DANKSAGUNG

Vielen Dank, dass Sie ein Produkt der Marke Concept eingekauft haben. Wir wünschen Ihnen, dass Sie mit unserem Produkt über seine gesamte Gebrauchsdauer zufrieden sein werden.

Lesen Sie sich vor dem ersten Gebrauch die ganze Bedienungsanleitung sorgfältig durch und bewahren Sie diese dann auf. Stellen Sie sicher, dass auch andere Personen, die dieses Produkt behandeln werden, sich mit dieser Gebrauchsanweisung vertraut machen.

TECHNISCHE PARAMETER

Spannung	220 V / 50 Hz
Leistungsbedarf	200 W

WICHTIGE SICHERHEITSHINWEISE

- Benutzen Sie das Gerät nicht anders, als es in dieser Anleitung beschrieben ist.
- Vor dem ersten Einsatz entfernen Sie alle Verpackungen und Marketingunterlagen vom Gerät.
- Überprüfen Sie, ob die Anschlussspannung den Werten auf dem Typenschild des Geräts entspricht.
- **Vergewissern Sie sich, dass es Wasser im Babyflaschenwärmer gibt. Die Trockenbetriebnahme ist verboten.**
- Während der Erwärmung berühren Sie den Dampfaustritt nicht.
- Überprüfen Sie die Temperatur der Lebensmittel vor dem Essen- oder Milchservieren den Kindern.
- Wärmen Sie die Lebensmittel nicht zu lange auf, damit die Nahrungsstoffe nicht verloren werden.
- Gießen Sie keine Milch und keine Getränke ins Produkt ein.
- Reinigen, lagern oder decken Sie das Gerät nicht ab, solange es nicht vollständig kalt ist.
- Lassen Sie das Gerät nicht ohne Aufsicht, wenn es eingeschaltet, beziehungsweise in die Stromsteckdose angeschlossen ist.
- Überzeugen Sie sich vor dem Anschluss oder Trennen des Geräts von der Netzsteckdose, dass sich der Schalter in der Position Ausgeschaltet befindet.
- Zum Trennen des Gerätes von der Steckdose ziehen Sie nie am Zuleitungskabel, sondern greifen Sie den Stecker und trennen Sie diesen von der Steckdose durch das Ziehen.
- Gestatten Sie den Kindern und Unmündigen nicht, mit dem Gerät zu manipulieren, nutzen Sie es außerhalb ihrer Reichweite.
- Personen mit der erniedrigten Bewegungsfähigkeit, mit der erniedrigten Sinneswahrnehmung, mit der ungenügenden psychischen Fähigkeit oder Personen, die mit der Bedienung nicht anvertraut sind, müssen das Gerät nur unter der Aufsicht einer verantwortlichen und mit der Bedienung anvertrauten Person nutzen.
- Verwenden Sie das Gerät nur mit großer Vorsicht in der Nähe von Kindern.
- Erlauben Sie nicht, dass das Gerät als Spielzeug verwendet wird.
- **Schalten Sie das Gerät vor der Reinigung und nach dem Gebrauch aus, trennen Sie es von der Steckdose und lassen Sie es abkühlen.**
- Lassen Sie das Netzkabel nicht heiße Oberflächen berühren.
- Lassen Sie das Gerät nicht am Zuleitungskabel hängen.
- Benutzen Sie das Gerät in dem Umfeld mit dem Vorkommen der explosiven Gase und entzündbaren Stoffe (Lösemittel, Lacke, Klebstoffe usw.) nicht.
- Benutzen Sie keine groben und chemisch aggressiven Stoffe zur Reinigung des Geräts.
- Benutzen Sie das Gerät nicht, wenn es nicht richtig arbeitet, nach einem Sturz, oder wenn es in eine Flüssigkeit eingetaucht wurde. Lassen Sie es von einer autorisierten Werkstatt überprüfen und reparieren.
- Nutzen Sie das Gerät mit dem beschädigten Zuleitungskabel oder Stecker nicht. Lassen Sie den Mangel von einer autorisierten Werkstatt unverzüglich beheben.
- Wickeln Sie den Körper des Geräts nicht mit dem Netzkabel um.
- Benutzen Sie das Gerät nicht draußen.
- Das Gerät ist nur für den Gebrauch im Haushalt geeignet, es ist nicht für kommerzielle Zwecke

bestimmt.

- **Tauchen Sie das Zuleitungskabel, den Stecker oder das Gerät nicht ins Wasser oder in eine andere Flüssigkeit.**
- Nutzen Sie kein anderes Zubehör, als es vom Hersteller empfohlen wird.
- Reparieren Sie das Gerät nicht selbst. Wenden Sie sich an eine autorisierte Werkstatt.
- Dieses Gerät können Kinder ab dem 8. Lebensjahr und Personen mit den erniedrigten physischen oder mentalen Fähigkeiten oder mit den ungenügenden Erfahrungen und Kenntnissen dann nutzen, wenn sie unter der Aufsicht stehen oder wenn sie über das Nutzen des Geräts auf eine sichere Weise belehrt wurden und wenn sie die eventuellen Gefahren verstehen. Die von dem Benutzer durchzuführende Reinigung und Wartung dürfen keine Kinder durchführen, wenn sie nicht älter als 8 Jahre und unter keiner Aufsicht sind. Kinder bis zum 8. Lebensjahr müssen außerhalb der Reichweite des Geräts und dessen Zuleitung gehalten werden. Kinder dürfen mit dem Gerät nicht spielen.





Bei der Nichteinhaltung der Anweisungen des Herstellers kann eine eventuelle Reparatur nicht als Garantiereparatur anerkannt werden.

PRODUKTBESCHREIBUNG

- 1 Drehknopf
- 2 Behälterkörper
- 3 Ständer
- 4 Deckel des Behälters
- 5 Becher

- A** Aktuelle Wasserbadtemperatur
B Solltemperatur der Milch/Säuglingsnahrung

Erklärungen auf dem Display

	Drucktaste für Einschalten/Ausschalten
	Erwärmung von Milch (einstellbare Temperatur von 37-44 °C)
	Milchnahrung (einstellbare Temperatur von 45-69 °C)
	Erwärmung von Essen (einstellbare Temperatur von 70-90 °C)
	Sterilisierung (Zieltemperatur 100 °C)

Hinweis: Wenn die Wassertemperatur den Sollwert überschreitet, ist das normal. Die Temperatur wird dann langsam abgesenkt, um die Milch/Nahrung auf der gewünschten Temperatur zu halten.

Ständer

Abbildung links - Zur Erwärmung von Milch, Kindernahrung oder zur Sterilisierung legen Sie den Ständer mit der Fläche nach unten.

Abbildung rechts - Zur Erwärmung des Essens legen Sie den Ständer mit den Füßen nach oben.

BEDIENUNGSANLEITUNG

Erwärmung

1. Vor dem Gebrauch spülen Sie einzelne Teile mit sauberem Wasser ab. Bringen Sie das Produkt in die waagerechte Position an, legen Sie den Ständer ein und danach legen Sie die Flasche mit Milch/Nahrung oder den Becher mit dem Essen ein und geben Sie Wasser hinzu. Wir empfehlen, dass der Wasserspiegel bis zur Hälfte der Oberfläche von Milch/Nahrung in der Flasche reicht, zur Erwärmung von Essen geben Sie 400-500 ml hinzu.
2. Schließen Sie das Produkt an die Steckdose an und drücken Sie die Schalttaste . Die Ausgangseinstellung ist „Milcherwärmung“ mit der Temperatur von 41 °C. Drehen Sie den Kopf in die Position für die Erwärmung, die Sie erfordern, auf dem Bildschirm wird die aktuelle Wasserbäder. Wenn die Kontrollleuchte blinkt, beginnt sich das Produkt zu erwärmen. Wenn die Kontrollleuchte leuchtet, hat Milch/Essen die Zieltemperatur erreicht.

Sterilisierung

1. Legen Sie den Ständer in den Flaschenwärmer ein.
2. Geben Sie in den Flaschenwärmer 70 ml Wasser hinzu, legen Sie die Flaschen, Sauger und anderes Kinderzubehör mit dem Boden nach oben in den Vorratsbehälter ein.
3. Schließen Sie das Produkt an die Steckdose an und drücken Sie die Schalttaste.
 - Kontrollleuchte blinkt = Sterilisierung ist gestartet
 - Nach der Beendigung der Sterilisierung schaltet das Gerät automatisch ab.

REINIGUNG UND PFLEGE

VORSICHT!

Vor jeder Reinigung des Geräts ist das Anschlusskabel von der Stromsteckdose zu trennen! Überzeugen Sie sich vor der Manipulation, dass das Gerät schon kalt ist. Zur Reinigung der Oberfläche des Geräts benutzen Sie nur ein feuchtes Tuch, keine Reinigungsmittel und keine harten Gegenstände, weil sie die Oberfläche des Geräts beschädigen können! Die Essenschale und der Deckel fürs Essen können mit dem Spülmittel gereinigt werden. **Reinigen Sie das Gerät niemals unter dem fließenden Wasser, spülen Sie es nicht und tauchen Sie es ins Wasser nicht ein!**

Damit die Kalkablagerungen vermieden werden, benutzen Sie reines Wasser. Wenn der Kalk abgelagert wird, können Sie das Reinigungsmittel für die Entkalkung oder die Essigsäure benutzen und ein wenig Wasser hinzugeben. Schließen Sie die Einspeisung, schalten Sie auf  um und wärmen Sie 5 Minuten auf, danach schalten Sie aus und trennen Sie die Einspeisung ab.

INSTANDHALTUNG

Eine umfangreiche Wartung oder Reparatur, die einen Eingriff in die inneren Teile des Gerätes erfordert, ist durch eine spezialisierte Reparaturwerkstatt durchzuführen.

UMWELTSCHUTZ

- Bevorzugen Sie das Recyceln von Verpackungen und Altgeräten.
- Der Gerätekarton kann als sortiertes Altmaterial entsorgt werden.
- Die Polyethylentüten (PE) geben Sie zur Sammlung des Materials zum Recyceln ab.

Recycling des Gerätes am Ende seiner Lebensdauer



Dieses Gerät ist im Einklang mit der Europäischen Richtlinie 2012/19/EU über Elektro- und Elektronik-Altgeräte (WEEE) gekennzeichnet. Das Symbol am Produkt oder an dessen Verpackung gibt an, dass dieses Produkt nicht in den Haushaltsabfall gehört. Es ist auf eine Sammelstelle zum Recyceln der elektrischen und elektronischen Anlagen zu bringen. Durch die Sicherstellung der korrekten Entsorgung dieses Produktes helfen Sie, negative Konsequenzen für die Umwelt und die Gesundheit der Menschen zu verhindern, die durch die unsachgemäße Entsorgung dieses Produktes verursacht würden. Die Entsorgung muss im Einklang mit den Vorschriften für die Abfallbehandlung durchgeführt werden. Ausführlichere Informationen zum Recycling dieses Produktes erhalten Sie bei der zuständigen örtlichen Behörde, dem Dienstleister für Entsorgung von Haushaltsabfall oder in dem Geschäft, wo Sie das Produkt gekauft haben.



Dieses Produkt erfüllt sämtliche Grundanforderungen der EU-Richtlinien, die sich darauf beziehen.

Die Änderungen im Text, im Design und in den technischen Spezifizierungen können ohne vorherigen Hinweis geändert werden, und wir behalten uns das Recht auf deren Änderungen vor.

MERCI

Nous vous remercions d'avoir acheté le produit de la marque Concept et nous espérons qu'il vous apportera votre entière satisfaction pendant son utilisation.

Lire attentivement le manuel d'emploi avant la première utilisation et le conserver. Faire prendre connaissance du manuel d'emploi par les autres personnes pouvant manipuler le produit.

CARACTÉRISTIQUES TECHNIQUES

Tension 220 V/ 50 Hz
Puissance 200 W

PRÉCAUTIONS PARTICULIÈRES DE SÉCURITÉ

- Ne jamais utiliser l'appareil autrement que prévu dans le manuel d'emploi.
- Enlever tous les emballages et autres éléments de marketing avant la première utilisation.
- S'assurer que la tension de secteur correspond bien à celle marquée sur la plaque signalétique figurant sous l'appareil.
- **Assurez-vous qu'il y a de l'eau dans le chauffe-biberon. La marche à sec est interdite.**
- Ne pas toucher la sortie de vapeur pendant le chauffage.
- Vérifier la température des aliments avant de servir de la nourriture ou du lait aux enfants.
- Ne pas chauffer les aliments pendant de longues périodes pour éviter de perdre des nutriments.
- Ne pas verser de lait ou de boissons directement dans l'appareil.
- Laisser refroidir l'appareil avant de le nettoyer, entreposer ou couvrir.
- Ne jamais laisser l'appareil sans surveillance s'il est en marche, le cas échéant lorsqu'il est branché dans une prise secteur.
- Avant de brancher ou débrancher l'appareil de la prise de secteur, vérifier que l'interrupteur est en position Arrêt.
- Ne pas tirer sur le cordon d'alimentation pour le débrancher, mais saisir la fiche et la tirer délicatement.
- Ne pas permettre aux enfants ou aux personnes de capacités mentales réduites de manipuler l'appareil ou le mettre hors leur portée.
- Des personnes dont les capacités physiques, sensorielles ou mentales sont réduites, ou des personnes dénuées d'expérience ou de connaissance du mode d'emploi ne doivent manipuler l'appareil que sous la surveillance d'une personne responsable informée de l'utilisation de l'appareil.
- Redoubler de vigilance lorsque cet appareil est employé à proximité d'enfants.
- Ne pas permettre de laisser utiliser l'appareil comme un jouet.
- **Les opérations d'entretien et de nettoyage doivent toujours être faites sur l'appareil débranché et refroidi.**
- Éviter que le câble d'alimentation entre en contact avec les surfaces chaudes.
- Ne pas suspendre l'appareil par le cordon d'alimentation.
- Ne pas utiliser l'appareil dans des locaux contenant les gaz explosifs ou inflammables (solvants, peintures, colles, etc.).
- Ne jamais nettoyer l'appareil à l'aide des agents abrasifs ou des produits chimiques agressifs.
- Ne pas utiliser l'appareil s'il ne fonctionne pas correctement, s'il est tombé par terre, s'il a été endommagé ou plongé dans un liquide. Laisser le vérifier et réparer dans un centre d'entretien agréé.
- Ne jamais utiliser l'appareil si le cordon d'alimentation ou la prise est abîmé, laisser le réparer immédiatement dans un centre d'entretien agréé.
- Ne pas entourer le cordon d'alimentation autour de l'appareil.
- Ne pas utiliser l'appareil à l'extérieur.
- L'appareil est exclusivement destiné à un usage domestique, il n'est pas prévu à des fins commerciales.

- **Ne jamais plonger le cordon d'alimentation, la fiche ou l'appareil dans de l'eau ou d'autres liquides.**
- Ne pas utiliser autres accessoires que ceux prévus par le fabricant.
- Ne pas essayer de réparer l'appareil par ses propres soins. Contacter un centre d'entretien agréé.
- Cet appareil peut être utilisé par des enfants âgés de 8 ans et plus et les personnes ayant des capacités physiques ou mentales réduites ou le manque d'expérience et de connaissances, si elles sont supervisées ou ont reçu des instructions pour utiliser l'appareil d'une manière sûre et comprennent les dangers potentiels. Les enfants de moins de 8 ans ne sont pas autorisés à réaliser les opérations de nettoyage ou d'entretien que sous la surveillance. Maintenir l'appareil et le cordon d'alimentation hors de portée des enfants de moins de 8 ans. Ne pas laisser les enfants jouer avec l'appareil.

En cas de non-respect des recommandations du fabricant, la garantie concernant la réparation est annulée.

DESCRIPTION DU PRODUIT

- 1 Bouton tournant
- 2 Corps du récipient
- 3 Béquille
- 4 Couvercle du bol
- 5 Pot

- A Température actuelle du bain-marie
B Température cible du lait/de la préparation pour nourrissons

Explications sur l'affichage



Bouton marche/arrêt



Chauffage du lait (température réglable de 37 à 44 °C)



Alimentation laitière (température réglable 45-69 °C)



Réchauffement des aliments (température réglable de 70 à 90 °C)



Stérilisation (température cible 100 °C)

Remarque: Si la température de l'eau dépasse le point de consigne, il s'agit d'un phénomène normal. La température est alors lentement abaissée pour maintenir le lait/les aliments à la température souhaitée.

Béquille

Image de gauche - Pour chauffer du lait, des aliments pour bébé ou stériliser, placer le support face vers les bas.

Image de droite - Pour chauffer les aliments, placer les pieds de la grille vers les bas.

MODE D'EMPLOI

Chauffage

1. Rincer les pièces à l'eau claire avant de les utiliser. Placer l'appareil en position horizontale, insérer le support, puis insérer le biberon de lait/nutrition ou la tasse à aliments et ajouter de l'eau. Il est recommandé que le niveau d'eau soit la moitié du niveau du lait/nutrition dans la bouteille, ajouter 400-500 ml pour chauffer la nourriture.
2. Brancher l'appareil dans la prise et appuyer sur le bouton de l'interrupteur . Le réglage par défaut est « Chauffage du lait » avec une température de 41 °C. Tourner le bouton sur la position de chauffage souhaitée, l'écran affiche la température actuelle Bains d'eau. Lorsque le témoin lumineux clignote, l'appareil commence à chauffer. Lorsque le témoin lumineux est allumé, le lait/la nourriture a atteint la température cible.

Stérilisation

1. Insérer la grille dans le chauffe-eau.
2. Ajouter 70 ml d'eau dans le chauffe-biberon et placer les biberons, sucettes et autres accessoires pour bébé dans le plateau, le bas vers le haut.
3. Brancher l'appareil dans la prise et appuyer sur le bouton de l'interrupteur.
 - Le témoin lumineux clignote = la stérilisation est en cours.
 - L'appareil s'arrête automatiquement lorsque tout l'air ait été évacué.

NETTOYAGE ET ENTRETIEN

ATTENTION !

Avant tout nettoyage, débrancher le cordon d'alimentation ! Avant toute manipulation, vérifier si l'appareil est bien refroidi ! Nettoyez l'extérieur de l'appareil avec une éponge légèrement humide, ne pas utiliser des objets abrasifs pouvant endommager la surface d'appareil ! Le bol à nourriture et le couvercle peuvent être nettoyés avec du détergent. **Ne jamais nettoyer l'appareil sous l'eau courante, ne pas le rincer, ni plonger dans l'eau !**

Pour éviter l'accumulation de calcaire, utilisez de l'eau propre. En cas d'accumulation de calcaire, vous pouvez utiliser un produit anticalcaire ou de l'acide acétique et ajouter un peu d'eau. Brancher l'alimentation, allumer  et laisser chauffer pendant 5 minutes, puis éteindre et débrancher l'alimentation.

ENTRETIEN

Les opérations de maintenance ou les réparations de plus grande étendue nécessitant une intervention sur les composants internes de l'appareil ne peuvent être effectuées que par un centre d'entretien agréé.

PROTECTION DE L'ENVIRONNEMENT

- Préférer le recyclage des emballages et des appareils à la fin de leur durée de vie.
- Le carton est à remettre dans le centre de collecte sélective.
- Les sachets en plastique (PE) sont à remettre dans le centre de collecte sélective pour recyclage.

Recyclage de l'appareil à la fin de sa durée de vie :



La désignation du produit est conforme à la Directive européenne 2012/19/CE relative aux déchets d'équipements électriques et électroniques (WEEE). Le symbole apposé sur le produit ou son emballage indique que le produit ne doit pas être éliminé avec les déchets municipaux. Il est nécessaire de le remettre dans un centre de collecte pour le recyclage des équipements électriques et électroniques. En assurant une élimination conforme de ce produit, vous pouvez empêcher tout impact négatif sur l'environnement et sur la santé humaine résultant de la liquidation non conforme de ce produit. Éliminer le produit en conformité à la réglementation de traitement de déchets. De plus amples informations concernant le recyclage peuvent être obtenues auprès de l'administration locale compétente, les centres de tri de déchets ménagers ou dans le magasin où vous avez acheté votre produit.



Ce produit satisfait aux exigences élémentaires des directives CE applicables.

Le fabricant se réserve le droit d'effectuer les modifications du texte, design et spécifications techniques sans information préalable.

RINGRAZIAMENTO

Grazie per aver acquisito il prodotto di marchio Concept e vi auguriamo che vi dia la massima soddisfazione per tutta la durata della sua vita utile.

Prima di usarlo per la prima volta, leggere attentamente l'intero manuale di istruzioni e poi conservarlo con cura. Assicurarvi che le altre persone che maneggiano il prodotto abbiano familiarità con queste istruzioni.

PARAMETRI TECNICI

Tensione	220 V / 50 Hz
Potenza assorbita	200 W

IMPORTANTI AVVERTIMENTI DI SICUREZZA

- Non utilizzare il prodotto in modo diverso da quello descritto nel presente manuale d'uso.
- Eliminare completamente tutti gli imballi e materiali pubblicitari prima di utilizzare l'apparecchio per la prima volta.
- Verificare se la tensione della rete corrisponde ai valori riportati sull'etichetta del prodotto.
- **Assicurarvi che nello scaldabiberon ci sia dell'acqua. È vietato l'avviamento a secco.**
- Non toccare l'uscita del vapore durante il riscaldamento.
- Controllare la temperatura degli alimenti prima di servirli ai bambini.
- Non riscaldare gli alimenti per lungo tempo per evitare di perdere le sostanze nutritive.
- Non versare latte o bevande direttamente nel prodotto.
- Non pulire, conservare o coprire l'apparecchio prima che si sia raffreddato completamente.
- Non lasciare l'apparecchio incustodito se acceso, eventualmente connesso alla rete.
- Prima di attaccare o staccare l'apparecchio dalla presa di corrente assicurarsi che il pulsante off/on è in posizione off.
- Quando si scollega l'apparecchio dalla presa di corrente, non tirare mai il cavo di alimentazione, ma afferrare la spina e staccarla.
- Non permettere ai bambini, né alle persone incapaci di volere e di intendere, di manipolare con l'apparecchio, utilizzarlo fuori dalla loro portata.
- Le persone con la mobilità e/o la percezione ridotte, mentalmente inadatte oppure le persone non istruite in merito all'uso devono utilizzare l'apparecchio solo in presenza di una persona responsabile e istruita in merito.
- Prestare la maggiore attenzione se l'apparecchio è utilizzato in presenza dei bambini.
- Non permettere che l'apparecchio sia utilizzato come giocattolo.
- **Prima di procedere alla pulizia dell'apparecchio staccarlo dalla corrente elettrica e lasciarlo raffreddare.**
- Avere cura che il cavo di alimentazione non tocchi le superfici caldi.
- Non far appendere l'apparecchio su cavo di alimentazione.
- Non utilizzare l'apparecchio nell'ambiente a rischio di esplosione (in presenza di solventi, vernici, colle etc.).
- Per pulire l'apparecchio non adoperare gli agenti chimici aggressivi e abrasivi.
- Non utilizzare l'apparecchio se non funziona correttamente se caduto per terra o se è stato immerso nell'acqua o in un altro liquido. In tal caso bisogna far esaminare l'apparecchio ed eventualmente farlo riparare da un'officina autorizzata.
- Non utilizzare l'apparecchio se il cavo di alimentazione o la spina risultano danneggiati, il tale difetto deve essere riparato da un'officina autorizzata.
- Non avvolgere il cavo di alimentazione intorno al corpo dell'apparecchio.
- Non utilizzare l'apparecchio all'aperto, né all'esterno in generale.
- L'apparecchio di vostro possesso è adatto solo per uso domestico, non per uso commerciale.
- **Non immergere il cavo di alimentazione, la spina o l'apparecchio stesso nell'acqua o in un altro liquido.**
- Non utilizzare accessori diversi da quelli raccomandati dal produttore.

- Non procedere mai alla riparazione dell'apparecchio. Rivolgersi sempre ad un'officina autorizzata.
- L'apparecchio può essere utilizzato dai bambini d'età superiore a 8 anni. Le persone di capacità fisiche e mentali ridotte e/o non pratiche possono utilizzare l'apparecchio solo in presenza delle persone istruite e al corrente degli eventuali rischi uniti all'uso. La pulizia e la manutenzione da parte dell'utente non devono essere eseguite da bambini, a meno che non abbiano almeno 8 anni e non siano sorvegliati. I bambini d'età inferiore a 8 anni devono stare lontani dalla portata dell'apparecchio e dal suo cavo di alimentazione. L'apparecchio non è un giocattolo per bambini.

Un eventuale danno causato dal mancato rispetto delle indicazioni previste dal produttore non può essere coperto dalla garanzia.

Spiegazioni sul display

DESCRIZIONE DEL PRODOTTO

- 1 Manopola girevole
- 2 Corpo del recipiente
- 3 Portabiberon
- 4 Coperchio del recipiente
- 5 Tazza



Pulsante off/on



Riscaldamento del latte (temperatura regolabile 37-44 °C)



Alimentazione lattiero-casearia (temperatura regolabile 45-69 °C)



Riscaldamento dei cibi (temperatura regolabile 70-90 °C)



Sterilizzazione (temperatura desiderata 100 °C)

A Temperatura attuale del bagno d'acqua

B Temperatura target del latte/formula per neonati

Nota: Se la temperatura dell'acqua supera il valore impostato, si tratta di un evento normale. La temperatura viene quindi abbassata lentamente per mantenere il latte/il nutrimento alla temperatura desiderata.

Portabiberon

Immagine a sinistra - Per riscaldare il latte, gli alimenti per bambini o per sterilizzare, posizionare il portabiberon con la parte piatta in giù.

Immagine a destra - Per riscaldare gli alimenti, posizionare i piedini del portabiberon verso il basso.

MANUALE D'USO

Riscaldamento

1. Sciogliere le parti con acqua pulita prima dell'uso. Posizionare il prodotto in orizzontale, inserire il portabiberon, quindi inserire il biberon o la tazza con alimenti e aggiungere l'acqua. Si raccomanda che il livello dell'acqua sia pari alla metà del latte/alimento nel biberon, aggiungere 400-500 ml per riscaldare l'alimento.
2. Collegare il prodotto alla presa di corrente e premere il pulsante di accensione . L'impostazione predefinita è "Riscaldamento latte" con una temperatura di 41 °C. Ruotare la manopola sulla posizione di riscaldamento desiderata, lo schermo visualizza la temperatura attuale Bagni d'acqua. Quando la spia lampeggia, il prodotto inizia a riscaldarsi. Quando la spia è accesa, il latte/alimento ha raggiunto la temperatura desiderata.

Sterilizzazione

1. Inserire il portabiberon nello scaldabiberon.
2. Aggiungere 70 ml di acqua allo scaldabiberon e posizionare biberon, ciucci e altri accessori per bambini nel vassoio, dal basso verso l'alto.
3. Collegare il prodotto alla presa di corrente e premere il pulsante di accensione.
 - L'indicatore luminoso lampeggia = la sterilizzazione è iniziata.
 - Una volta terminata la sterilizzazione, l'apparecchio si spegne automaticamente.

PULIZIA E MANUTENZIONE

ATTENZIONE!

Staccare il cavo di alimentazione dell'apparecchio dalla rete prima di ogni pulizia da fare! Prima di manipolare con l'apparecchio accertarsi che si è raffreddato! Per non danneggiare la superficie dell'apparecchio utilizzare per la sua pulizia solo un panno umido senza alcuni detersivi. La ciotola e il coperchio possono essere puliti con un detersivo. **Non pulire mai l'apparecchio sotto l'acqua corrente, non sciacquarlo né immergere nell'acqua!**

Per evitare la formazione di calcare, utilizzare acqua pulita. Se si forma del calcare, è possibile utilizzare un anticalcare o dell'acido acetico e aggiungere un po' d'acqua. Collegare l'alimentazione, impostare su  e riscaldare per 5 minuti, quindi spegnere e scollegare l'alimentazione.

ASSISTENZA

La manutenzione più impegnativa e/o la riparazione che richiede l'intervento sulle parti interne dell'apparecchio devono essere fatte esclusivamente dal centro di assistenza autorizzato.

PROTEZIONE DELL'AMBIENTE

- Riciclare imballi e prodotti vecchi, alla fine di loro ciclo di vita.
- La scatola in cui si acquista il prodotto può essere recuperata come rifiuto differenziato.
- Sacchetti in polietilene (PE) possono essere recuperati come rifiuto differenziato.

Riciclaggio del prodotto alla fine della sua vita utile

L'apparecchio è identificato in conformità alla Direttiva 2012/19/EU del Parlamento europeo e del Consiglio sui rifiuti di apparecchiature elettriche ed elettroniche (RAEE). Il simbolo riportato sul prodotto indica che il prodotto stesso non può essere smaltito come rifiuto urbano. Va portato in un centro di raccolta dei rifiuti elettrici ed elettronici. Provvedendo allo smaltimento corretto del prodotto si può prevenire l'impatto negativo sull'ambiente e/o sulla salute umana nel caso di mancato riciclaggio. Lo smaltimento deve essere effettuata in conformità alle norme regolanti la gestione dei rifiuti. Le maggiori informazioni sulle modalità dello smaltimento del prodotto sono reperibili presso l'ufficio locale di amministrazione pubblica oppure nel negozio dove il prodotto è stato acquistato.



Il presente prodotto rispetta tutti i requisiti elementari stabiliti dalle normative UE inerenti.

Le modifiche al testo, al design e alle specifiche tecniche sono soggette a variazioni senza preavviso.

AGRADECIMIENTO

Gracias por comprar este producto de la marca Concept y esperamos que quede satisfecho con él durante todo el tiempo que lo use.

Antes de usar el producto, lea con cuidado todo el manual y luego guárdelo. Asegúrese de que las demás personas que vayan a utilizar el producto se familiaricen con el presente manual.

PARÁMETROS TÉCNICOS

Tensión	220 V / 50 Hz
Potencia de entrada	200 W

ADVERTENCIAS IMPORTANTES DE SEGURIDAD

- No emplee el artefacto de una manera diferente a la descrita en el presente manual.
- Antes de utilizar por primera vez el artefacto, retire el embalaje y los materiales promocionales.
- Verifique que la tensión de red se corresponda a los valores indicados en la placa.
- Compruebe que haya agua en la botella del calentador. Se prohíbe arrancar el artefacto en seco.**
- No toque la salida de vapor durante el calentamiento.
- Antes de darle de comer al bebé, controle la temperatura de los alimentos.
- No caliente los alimentos durante mucho tiempo para evitar la pérdida de nutrientes.
- No vierta leche o bebidas directamente en el producto.
- No limpie, guarde o cubra el artefacto hasta que se haya enfriado completamente.
- No deje el artefacto desatendido si está encendido o conectado a un tomacorriente.
- Antes de conectar o desconectar el artefacto de un tomacorriente, asegúrese de que el interruptor esté en posición apagado.
- Al desenchufar el artefacto, no tire del cable, sino del enchufe.
- No permita que el artefacto sea manipulado por niños o personas no capacitadas y utilícelo fuera de su alcance.
- Las personas con capacidad de movimiento o percepción sensorial reducidas, o con insuficiente capacidad mental, o personas no familiarizadas con su manejo deben utilizar el artefacto únicamente bajo la supervisión de una persona responsable, familiarizada con su uso.
- Tenga especial cuidado si emplea el artefacto en las cercanías de niños.
- No permita que el artefacto sea usado como juguete.
- Antes de limpiar el artefacto, y luego de su uso, apáguelo, desconéctelo del tomacorriente y déjelo enfriar.**
- Evite que el cable entre en contacto con superficies calientes.
- Evite que el artefacto cuelgue del cable.
- No utilice el artefacto en entornos con gases explosivos o sustancias inflamables (disolventes, pinturas, pegamentos, etc.).
- No emplee sustancias agresivas o telas ásperas para limpiar el artefacto.
- No emplee el artefacto si no funciona correctamente, hubiese caído, estuviese dañado o hubiese sumergido en un líquido. Hágalo probar y reparar por un servicio autorizado.
- No emplee el artefacto si el cable o el enchufe estuviesen dañados. Haga reparar la avería de inmediato por un servicio autorizado.
- No enrolle el cable alrededor del artefacto.
- No utilice el artefacto al aire libre.
- El artefacto está destinado únicamente para uso hogareño; no está destinado para uso comercial.
- No sumerja el cable, el enchufe o el artefacto en agua u otro líquido.**
- No utilice otros accesorios que los recomendados por el fabricante.
- No repare usted mismo el artefacto. Diríjase a un servicio autorizado.
- Los niños mayores de 8 años y las personas mayores o con capacidades físicas o mentales reducidas, o con insuficiente experiencia y conocimientos pueden utilizar el artefacto únicamente

bajo supervisión o si se les ha enseñado a utilizarlo de una manera segura y son conscientes de los eventuales riesgos. El mantenimiento y limpieza realizados por el usuario no pueden ser llevados a cabo por niños menores de 8 años y sin supervisión. Los niños menores de 8 años deben mantenerse fuera del alcance del artefacto y su cable. Los niños no deben jugar con el artefacto.

En caso de incumplimiento de las instrucciones del fabricante, cualquier reparación no será reconocida por la garantía.

Legendas en la pantalla

DESCRIPCIÓN DEL PRODUCTO

- 1 Botón giratorio
- 2 Cuerpo del recipiente
- 3 Soporte
- 4 Tapa del recipiente
- 5 Vaso

- A Temperatura actual del baño maría
B Temperatura objetivo de la leche/la fórmula infantil



Botón para encender y apagar



Calentamiento de leche (temperatura ajustable 37-44 °C)



Alimento lácteo (temperatura ajustable 45-69 °C)



Calentamiento de alimentos (temperatura ajustable 70-90 °C)



Esterilización (temperatura objetivo 100 °C)

Nota: Si la temperatura del agua supera el punto de consigna, se trata de algo normal. En ese caso, la temperatura se reduce lentamente para mantener la leche/fórmula infantil a la temperatura deseada.

Soporte

Imagen de la izquierda - Para calentar leche, alimentos para bebés o esterilizar, coloque el soporte boca abajo.

Imagen derecha - Para calentar alimentos, coloque el soporte con los pies hacia abajo.

MANUAL DE USO

Calentar

1. Enjuague las piezas con agua limpia antes de usarlas. Coloque el producto en posición horizontal, introduzca el soporte y luego introduzca la botella de leche o el vaso de comida y añada agua. Recomendamos que el nivel de agua sea la mitad del nivel de la leche o alimento en el biberón, añadir 400-500 ml para calentar.
2. Enchufe el artefacto y presione el botón de encendido . El ajuste por defecto es "Calentamiento de leche" con una temperatura de 41 °C. Gire el mando a la posición de calentamiento que desee, la pantalla muestra la temperatura actual. Baños de agua. Cuando el indicador luminoso parpadea, el producto comienza a calentarse. Cuando el indicador luminoso se enciende, la leche o los alimentos han alcanzado la temperatura deseada.

Esterilizar

1. Introduzca el soporte en el calentador.
2. Añada 70 ml de agua al calentador y coloque los biberones, chupetes y otros accesorios en la bandeja, de abajo hacia arriba.
3. Enchufe el artefacto y presione el botón de encendido.
 - La luz indicadora parpadea = se ha iniciado la esterilización
 - Una vez finalizada la esterilización, el producto se apaga automáticamente.

LIMPIEZA Y MANTENIMIENTO

¡ATENCIÓN!

Antes de cada limpieza, desconecte el artefacto del suministro eléctrico. ¡Antes de manipularlo asegúrese de que el artefacto se haya enfriado! Para limpiar la superficie, emplee solo un trapo húmedo. No utilice productos de limpieza u objetos ásperos que puedan dañar la superficie del artefacto. El recipiente y la tapa se pueden lavar con detergente. **No limpie el artefacto bajo agua corriente, no lo enjuague ni lo sumerja.**

Para evitar la acumulación de cal, utilice agua limpia. Si la cal se acumula, puede utilizar un descalcificador o ácido acético y añadir un poco de agua. Encienda el artefacto, ponga el interruptor en y caliente durante 5 minutos, luego apague y desenchufe el artefacto.

SERVICIO

El mantenimiento de carácter más amplio o las reparaciones que requieran intervenir en las piezas internas del producto deben ser realizados por un servicio profesional.

PROTECCIÓN AL MEDIO AMBIENTE

- Dé preferencia al reciclado de los materiales de embalaje y los artefactos viejos.
- La caja puede ser desechada con la recolección de residuos clasificados.
- Las bolsas de polietileno (PE) deben ser llevadas para su reciclaje.

Reciclaje del artefacto al final de su vida útil



El artefacto está etiquetado de acuerdo con la Directiva Europea 2012/19/UE sobre Residuos de Artefactos Eléctricos y Electrónicos (RAEE). El símbolo en el producto o su embalaje indica que este no debe ser incluido entre los residuos domésticos. Debe ser llevado a un centro de recolección para el reciclaje de artefactos eléctricos o electrónicos. Procurar la correcta liquidación del producto ayuda a prevenir efectos negativos en el medio ambiente y la salud humana que podrían ser resultado de la liquidación incorrecta del producto. El artefacto debe ser desechado conforme las normas para la gestión de residuos. Podrá obtener información más detallada sobre el reciclaje del producto en la autoridad local, el servicio de tratamiento de residuos correspondiente o la tienda en donde fue adquirido.



El producto cumple con todos los requisitos básicos de las directivas UE aplicables.

El fabricante se reserva el derecho de realizar cambios en el texto, el diseño y las especificaciones técnicas.

MUȚUMIRE

Vă mulțumim pentru cumpărarea produsului marca Concept și vă dorim să fiți mulțumiți de produsul nostru pe întreaga durată de utilizare a acestuia.

Înainte de prima utilizare citiți cu atenție și în întregime manualul de utilizare și păstrați-l pentru o consultare ulterioară. Asigurați-vă și celelalte persoane care vor folosi produsul sunt familiarizate cu instrucțiunile prezentate în prezentul manual.

PARAMETRII TEHNICI

Tensiune	220 V / 50 Hz
Consum putere	200 W

INDICAȚII IMPORTANTE PRIVIND SECURITATEA

- Nu utilizați aparatul în alt mod decât cel descris în prezentul manual.
- Înainte de prima utilizare îndepărtați de pe aparat întregul material de ambalare și materialele de marketing.
- Asigurați-vă că tensiunea rețelei corespunde cu valorile înscrise pe eticheta aparatului.
- **Asigurați-vă că este apă în încălzitorul de biberone. Pornirea pe uscat este interzisă.**
- Nu atingeți ieșirea de abur în timpul încălzirii.
- Înainte de a servi copiilor alimente sau lapte, verificați temperatura acestora.
- Nu încălziți alimentele prea mult timp pentru a evita pierderea substanțelor nutritive.
- Nu turnați lapte sau băuturi direct în produs.
- Nu curățați, nu depozitați și nu acoperiți aparatul înainte de a se răci complet.
- Nu lăsați aparatul fără supraveghere în timp ce este pornit, eventual racordat la priza de curent electric.
- Asigurați-vă că întrerupătorul este în poziția oprit înainte de a conecta sau deconecta aparatul de la priza de curent electric.
- La scoaterea aparatului din priza de curent electric nu trageți niciodată de cablu, prindeți de ștecăr și scoateți-l prin tragere.
- Nu permiteți copiilor sau persoanelor cu dizabilități să manipuleze cu aparatul, folosiți-l în afara accesului acestora.
- Persoanele cu capacitatea motrică și percepția simțului redusă, sau capacitatea intelectuală insuficientă sau persoanele nefamiliarizate cu deservirea trebuie să utilizeze aparatul doar sub supravegherea unei persoane responsabile și familiarizate cu deservirea.
- Acordați atenție sporită la folosirea aparatului în apropierea copiilor.
- Nu permiteți folosirea aparatului drept jucărie.
- **Înainte de curățare și după utilizare opriți aparatul, scoateți ștecărul din priza de curent electric și lăsați-l să se răcească.**
- Nu lăsați cablul de alimentare să intre în contact cu suprafețele fierbinți.
- Nu lăsați aparatul să atârne de cablul de alimentare.
- Nu folosiți aparatul într-un mediu cu gaze explozive sau substanțe inflamabile (solvenți, vopsele, adezivi etc.).
- Nu folosiți substanțe abrazive sau agresive din punct de vedere chimic pentru a curăța aparatul.
- Nu utilizați aparatul dacă nu funcționează corect, dacă a căzut, este deteriorat sau a fost expus vreunui lichid. Apelați la un service autorizat pentru testare și reparare.
- Nu folosiți niciodată aparatul care are cablul de alimentare sau ștecărul deteriorate, asigurați neîntârziat eliminarea defectului de către un service autorizat.
- Nu înfășurați cablul de alimentare în jurul aparatului.
- Nu folosiți aparatul în aer liber.
- Aparatul este adecvat numai pentru uz casnic, nu este destinat uzului comercial.
- **Nu cufundați cablul de alimentare, ștecărul sau aparatul în apă sau într-un alt lichid.**
- Nu folosiți alte accesorii decât cele recomandate de către producător.
- Nu reparați aparatul prin forțe proprii. Apelați la un service autorizat.

- Acest aparat poate fi utilizat de copii cu vârsta de 8 ani sau mai mult și de persoane cu dizabilități fizice sau capacitate mentală redusă sau cu lipsă de experiență și cunoștințe doar dacă sunt supravegheate sau au fost instruite cu privire la utilizarea în siguranță a aparatului și înțeleg pericolele potențiale. Curățarea și întreținerea pe care o efectuează utilizatorul nu poate fi făcută de către copii care nu au vârsta de peste 8 ani și nu sunt supravegheați. Copiii sub 8 ani trebuie să păstreze distanța de siguranță față de aparat și cablu de alimentare. Copiii nu au voie să se joace cu aparatul.





La nerespectarea instrucțiunilor producătorului, eventuala reparație nu poate fi recunoscută drept reparație de garanție.

DESCRIEREA PRODUSULUI

- 1 Buton rotativ
- 2 Corpul recipientului
- 3 Suport
- 4 Capacul vasului
- 5 Pahar

- A** Temperatura curentă a băii de apă
B Temperatura țintă a laptelui/formulei pentru sugari

Explicații pe display

	Buton de oprire și pornire
	Încălzirea laptelui (temperatură reglabilă 37-44 °C)
	Hrana cu lapte (temperatură reglabilă 45-69 °C)
	Încălzirea mâncării (temperatură reglabilă 70-90 °C)
	Sterilizare (temperatura țintă 100 °C)

Notă: Dacă temperatura apei depășește punctul setat, acest lucru este un eveniment normal. Temperatura este apoi coborâtă încet pentru a menține laptele/alimentația la temperatura dorită.

Suport

Imaginea din stânga - Pentru încălzirea laptelui, a hranei pentru copii sau pentru sterilizare, așezați suportul cu suprafața în jos.
 Imaginea din dreapta - Pentru încălzirea mâncării, așezați suportul cu piciorușele în jos.

INSTRUCȚIUNI DE UTILIZARE

Încălzire

1. Clătiți piesele cu apă curată înainte de utilizare. Așezați produsul în poziție orizontală, introduceți suportul, apoi introduceți sticla cu lapte/hrană sau paharul cu mâncare și adăugați apă. Recomandăm ca nivelul apei să fie la jumătate din nivelul laptelui/hranei din sticlă, pentru încălzirea mâncării adăugați 400-500 ml.
2. Conectați produsul la priză și apăsați butonul de pornire . Setarea implicită este „Încălzirea laptelui” cu o temperatură de 41 °C. Rotiți butonul în poziția de încălzire dorită, iar pe ecran se afișează temperatura actuală Băi de apă. Atunci când indicatorul clipește, produsul începe să se încălzească. Când indicatorul este aprins, laptele/mâncarea au atins temperatura țintă.

Sterilizare

1. Introduceți suportul în încălzitor.
2. Adăugați 70 ml de apă în încălzitor și așezați biberonele, suzetele și alte accesorii pentru bebeluși în recipient, cu fundul în sus.
3. Conectați produsul la priză și apăsați butonul de pornire.
 - Indicatorul clipește = sterilizarea este pornită
 - După terminarea sterilizării produsul se oprește automat.

CURĂȚARE ȘI ÎNTREȚINERE

ATENȚIE!

Înainte de fiecare curățare a aparatului, scoateți cablul de alimentare din priză de curent electric! Înainte de manipulare, asigurați-vă că aparatul este deja răcit! Pentru curățarea suprafeței aparatului folosiți doar cu o cârpă umedă. Nu folosiți agenți de curățare sau obiecte dure, deoarece acestea pot deteriora suprafața aparatului! Bolul pentru mâncare și capacul pot fi curățate cu un produs de curățare. **Nu curățați niciodată aparatului sub jet de apă, nu-l clătiți și nu-l cufundați în apă!**

Pentru a preveni formarea calcarului, folosiți apă curată. În cazul în care se formează calcar, puteți folosi un produs de îndepărtare a calcarului sau acid acetic și adăugați puțină apă. Conectați alimentarea, comutați pe  și încălziți timp de 5 minute, apoi opriți și deconectați alimentarea.

SERVICE

Întreținerea cu caracter mai amplu sau reparația care necesită intervenție la părțile interioare ale produsului, trebuie făcute de un service de specialitate.

PROTECȚIA MEDIULUI

- Optați pentru reciclarea materialelor de ambalare și a aparatelor vechi.
- Cutia de la aparat poate fi predată la un centru de colectare a deșeurilor sortate.
- Pungile din polietilenă (PE) a se preda la un centru de colectare a materialelor în vederea reciclării.

Reciclarea aparatului la sfârșitul duratei de viață



Acest aparat este însemnat în conformitate cu Directiva Europeană 2012/19/UE privind deșeurile de echipamente electrice și electronice (DEEE). Simbolul de pe produs sau de pe ambalaj indică faptul că acest produs nu aparține deșeurilor menajere. Trebuie dus la un centru de colectare pentru reciclarea echipamentelor electrice și electronice. Prin asigurarea eliminării corecte a acestui produs veți contribui la prevenirea impactului negativ asupra mediului și a sănătății umane, care ar fi cauzate prin eliminare necorespunzătoare. Eliminarea trebuie efectuată în conformitate cu reglementările privind gestionarea deșeurilor. Informații mai detaliate privind reciclarea acestui produs veți obține de la autoritățile locale competente, serviciile de eliminare a deșeurilor menajere sau în magazinul unde ați cumpărat produsul.



Acest produs respectă toate cerințele de bază ale Directivei UE relevante.

Modificările textului, a designului și a specificațiilor tehnice pot fi efectuate fără o atenționare prealabilă. Ne rezervăm dreptul la modificarea acestora.

