

1

Před použitím se ujistěte, že je přístroj plně nabitý (při prvním použití doporučujeme nabíjet 4-5 hodin).

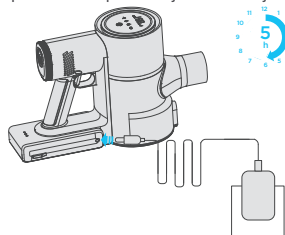

- Modrá LED1 bliká, nabíjení/ pod napětím
- Modrá LED1 zůstane svítit a LED2 bliká, nabíjení
- Modrá LED1, LED2 zůstane svítit a LED3 bliká, nabíjení
- Modrá LED1, LED2, LED3 zůstávají svítit, plně nabitě

Instalace příslušenství Průvodec

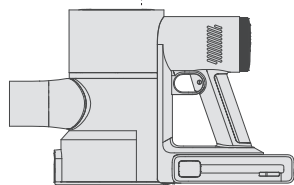
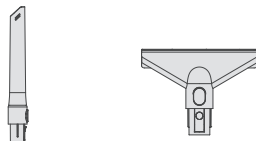

Montážní kroky pro teleskopickou trubku a turbokartáč

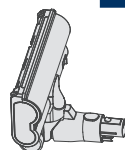

Sestavte podlahový kartáč, hliníkovou trubku a hlavní jednotku podle jejich určení.

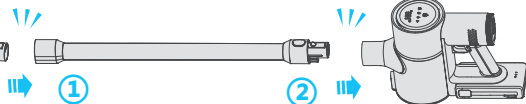

2

Nastavení výkonu

1. Tlačítko zapnutí: Výchozí úroveň odsávání při zapnutí přístroje je nastavena na "Střední výkon".

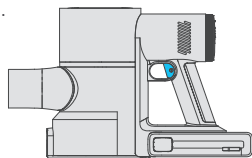

2. Nastavení výkonu:

1) Lehkým stisknutím dotykového tlačítka přepínáte režimů přepnete na vysoký sací výkon.

2) Opětovným stisknutím tlačítka přepnete na nízký sací výkon. Tento cyklus opakujte.



Demontáž prachové nádoby a montážní kroky

1. Jak je znázorněno na obrázku, stiskněte tlačítko pro uvolnění spodního krytu nádoby na prach, jak je uvedeno, a spodní kryt nádoby na prach se automaticky otevře a vysype odpadky.

2. Jak je znázorněno na obrázku, stiskněte tlačítko pro uvolnění nádoby na prach a zatlačte jej silou směrem dozadu, poté uchopte nádobu na prach a zvedněte ji směrem nahoru, abyste oddělili sestavu nádoby na prach.

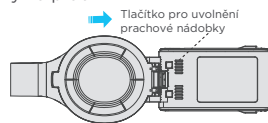
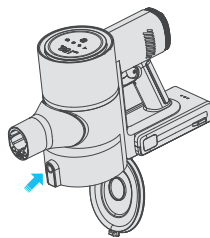

Poznámka: Pokud objem odpadu v nádobě na prach překročí výstražnou čáru MAX, vysavačem netřepejte, aby nedošlo k úniku prachu.

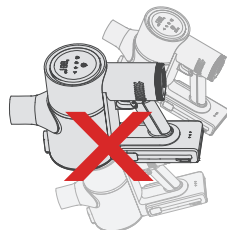

3

Demontáž a čištění filtrů

1. Při poklesu sacího výkonu je nutné vyčistit hrubý filtr a hepa filtr.

2. Vyměňte vestavěnou filtrační vatu a cyklónový kužel z prachové nádoby a omyjte je vodou. Před opětovnou instalací a použitím počkejte, až zcela vyschnou.

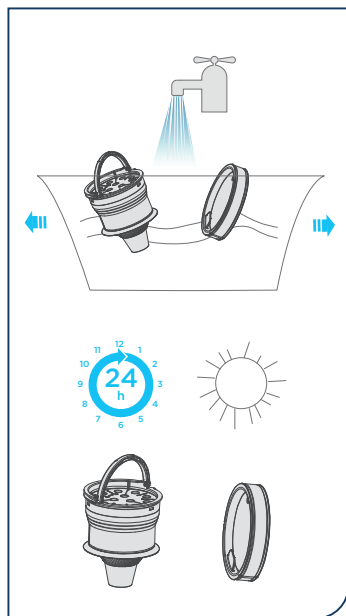
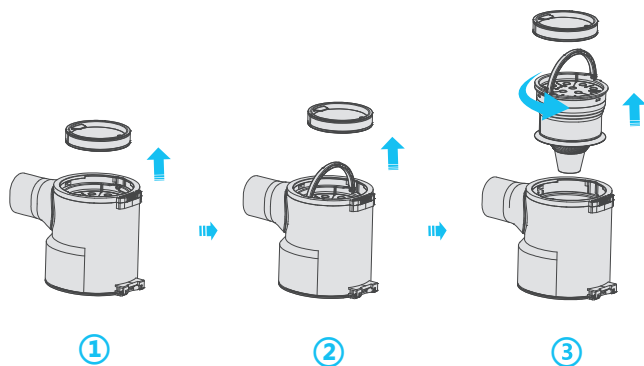

4

Čištění těla spotřebiče a podlahového kartáče

Pokud jsou podlahový kartáč, hliníková trubka nebo vstupní otvor prachové nádoby zablokovány, sací výkon se sníží. Pokud je silně zablokovaný, spustí se ochranný mechanismus a na displeji se rozsvítí kontrolka plného prachu, což způsobí, že stroj přestane pracovat. Po odstranění zablokování lze obnovit normální provoz.

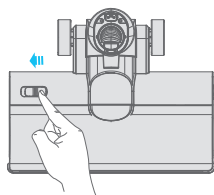
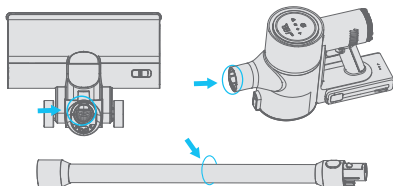

1) Posunutím vyobrazeného tlačítka doleva sejměte kryt kartáče.

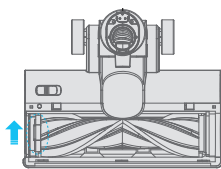

2) Zvednutím vyobrazené rukojeti na levém konci válečkového kartáče jej vyjměte a vyčistěte.

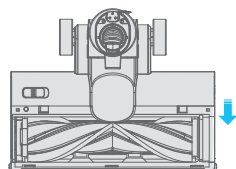

3) Zarovnejte vyobrazený pravý konec kartáče s drážkou a poté zatlačte levý konec kartáče dolů do drážky. Poté lze kartáč úspěšně nainstalovat. Nakonec zacvaknete kryt kartáče zpět na místo.