

concept

Nástěnné keramické topidlo

Nástenné keramické vykurovacie teleso

Kurtyna powietrzna

Fűtőventilátor

Sienas keramikas sildītājs

Wall-mounted ceramic heater

Wandkeramikheizung

Radiateur Ceramique Mural

Termoventilatore ceramico da parete

Calefactor de pared cerámico

Aerotermă ceramică de perete



QH4100

CZ

SK

PL

HU

LV

EN

DE

FR

IT

ES

RO

POPIS PRODUKTU/ POPIS PRODUKTU/ OPIS PRODUKTU/ TERMÉKLEÍRÁS/
 PRODUKTA APRAKSTS/ PRODUCT DESCRIPTION/ PRODUCTOMSCHRIJVING/
 DESCRIPTION DU PRODUIT/ DESCRIZIONE DEL PRODOTTO/
 DESCRIPCIÓN DEL PRODUCTO/ DESCRIEREA PRODUSULUI

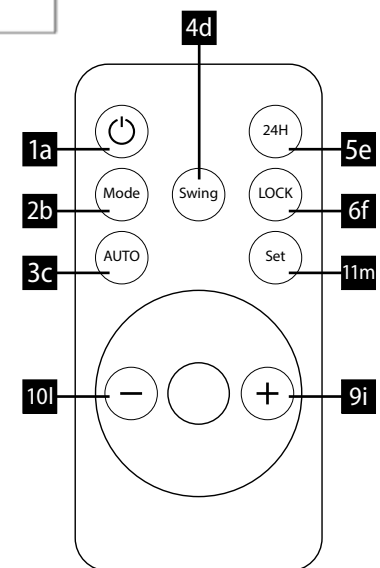
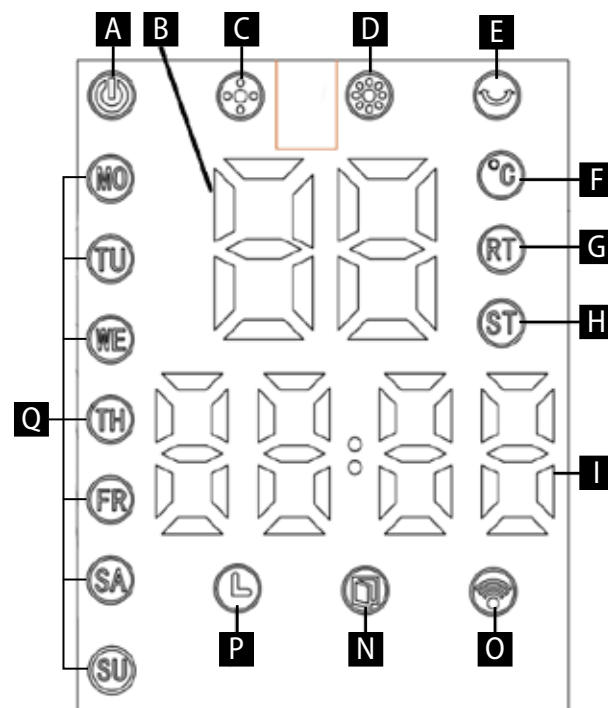

Poděkování

Děkujeme Vám, že jste si zakoupili výrobek značky Concept, a přejeme Vám, abyste byli s naším výrobkem spokojeni po celou dobu jeho používání.

Před prvním použitím prostudujte pozorně celý návod k obsluze a potom si jej uschovejte. Zajistěte, aby i ostatní osoby, které budou s výrobkem manipulovat, byly seznámeny s tímto návodem.

Technické parametry	
Napětí	220–240 V ~ 50/60 Hz
Příkon	2000 W
Hladina akustického výkonu	45 dB
Stupeň krytí	IP22
Frekvenční rozsah	2412-2472 MHz
Výkon vysílače	≤18 dBm

DŮLEŽITÉ

Před připojením do elektrické sítě zajistěte vizuální kontrolou, zda je jednotka neporušená a během přepravy nedošlo k žádnému poškození.

DŮLEŽITÁ BEZPEČNOSTNÍ UPOZORNĚNÍ

- Nepoužívejte spotřebič jinak, než je popsáno v tomto návodu.
- Před prvním použitím odstraňte ze spotřebiče všechny obaly a marketingové materiály.
- Ověřte, zda připojované napětí odpovídá hodnotám na typovém štítku výrobku. Nezapojujte spotřebič do rozbočovacích zásuvek a prodlužovacích přívodů.
- Nepoužívejte tento spotřebič s programem, časovým spínačem nebo jakoukoli jinou součástí, která spíná spotřebič automaticky, protože, pokud je spotřebič zakryt nebo nesprávně umístěn, může dojít ke vzniku požáru.
- Spotřebič umístěte pouze na stabilní a tepelně odolný povrch stranou od jiných zdrojů tepla.
- Při připojování do zásuvky a odpojování spotřebiče ze zásuvky elektrické sítě musí být volič funkcí v pozici OFF (0/vypnuto)
- Při vypořádání spotřebiče ze zásuvky elektrického napětí nikdy netahejte za přívodní kabel, ale uchopte zástrčku a tahem ji vypojte.
- Spotřebič nesmí být umístěn přímo pod elektrickou zásuvku.
- Spotřebič musí být umístěn tak, aby jeho zástrčka byla vždy přístupná.

- Dodržujte bezpečnou vzdálenost spotřebiče minimálně 100 cm od hořlavých materiálů jako je nábytek, záclony, závěsy, příkrývky, papír, oblečení apod.
- Nepoužívejte spotřebič v prostorách s plochou menší než 4 m².
- Nikdy nevkládejte do výstupu vzduchu jakékoli předměty. Mohlo by dojít ke zkratu a případnému poškození spotřebiče.
- Napájecí kabel neohýbejte ani na něj nepokládejte těžké předměty. Mohlo by dojít ke zkratu.
- Mřížky vstupu a výstupu vzduchu ponechávejte volné (minimálně 100 cm před a 50 cm za spotřebičem).
- **Pozor!** Výstupní mřížka dosahuje při provozu teploty vyšší než 80 °C. Nedotýkejte se jí, hrozí nebezpečí popálení.
- Nepřenášejte zapnutý spotřebič, nebo pokud je horký.
- Nedotýkejte se horkého povrchu. Používejte držadla a tlačítka.
- Nedovolte dětem a nesvéprávným osobám se spotřebičem manipulovat, používejte ho mimo jejich dosahu.
- Osoby se sníženou pohybovou schopností, se sníženým smyslovým vnímáním, s nedostatečnou duševní způsobilostí nebo osoby neseznámené s obsluhou musí používat spotřebič jen pod dozorem zodpovědné, s obsluhou seznámené osoby.
- Dbejte zvýšené opatrnosti, pokud je spotřebič používán v blízkosti dětí.
- Nedovolte, aby byl spotřebič používán jako hračka.
- Nezakrývejte spotřebič, hrozí nebezpečí přehřátí. Nepoužívejte ho k sušení prádla.
- Na spotřebič nic nezavěšujte ani před něj nic nestavte.
- Nepoužívejte spotřebič jinak, než je popsáno v tomto návodu.
- Spotřebič musí být vždy používán pouze ve vzpřímené poloze.
- Nepoužívejte spotřebič v blízkosti sprchy, vany, umyvadla nebo bazénu.
- Nepoužívejte spotřebič v prostředí s výskytem výbušných plynů a vznětlivých látek (rozpouštědla, laky, lepidla apod.).
- **Před čištěním a po použití spotřebič vypněte, vypojte ze zásuvky elektrického napětí a nechte vychladnout.**
- Udržujte spotřebič v čistotě, nedovolte, aby cizí tělesa pronikla do otvorů mřížek. Mohla by způsobit zkrat, poškodit spotřebič nebo způsobit požár.
- K čištění spotřebiče nepoužívejte hrubé a chemicky agresivní látky.
- Nepoužívejte spotřebič s poškozeným přívodním kabelem či zástrčkou, nechte závadu neprodleně odstranit autorizovaným servisním střediskem.

- Nepoužívejte spotřebič, pokud nepracuje správně, byl-li upuštěn, poškozen nebo namočen do kapaliny. Dejte ho přezkoušet a opravit autorizovaným servisním střediskem.
- Spotřebič nepoužívejte ve venkovním prostředí.
- Spotřebič je vhodný pouze pro použití v domácnosti, není určen pro komerční použití.
- Nesahejte na spotřebič vlhkýma nebo mokřýma rukama.
- **Neponořujte přívodní kabel, zástrčku nebo spotřebič do vody ani do jiné kapaliny.**
- **Spotřebič nesmí být používán v dopravních prostředcích.**
- Neopravujte spotřebič sami. Obráťte se na autorizovaný servis.
- Tento spotřebič mohou používat děti ve věku 8 let a starší a osoby se sníženými fyzickými či mentálními schopnostmi nebo nedostatkem zkušeností a znalostí, pokud jsou pod dozorem nebo byly poučeny o používání spotřebiče bezpečným způsobem a rozumí případným nebezpečím. Čištění a údržbu prováděnou uživatelem nesmějí provádět děti, pokud nejsou starší 8 let a pod dozorem. Děti mladší 8 let se musí držet mimo dosah spotřebiče a jeho přívodu. Děti si se spotřebičem nesmějí hrát.
- Dětem mladším 3 let se musí zabránit v přístupu ke spotřebiči, pokud nejsou trvale pod dozorem.
- **VYSTRACHA:** Některé části toho výrobku mohou být velmi horké a způsobit popálení. Zvláštní pozornost věnujte v přítomnosti zranitelné osoby nebo dětí.
- Děti ve věku od 3 let a mladší než 8 let mohou spotřebič zapnout nebo vypnout pouze za předpokladu, že spotřebič je na svém místě nebo nainstalovaný do normální provozní polohy a že jsou pod dozorem anebo dostali pokyny, jak bezpečně používat spotřebič a chápou rizika, které jsou s ním spojené. Děti ve věku od 3 let a mladší než 8 let nesmí připojit spotřebič do zásuvky, regulovat ho anebo čistit anebo vykonat údržbu uživatelem.
- Tento výrobek je vhodný pouze pro dobře izolované prostory nebo příležitostné použití.

Nedodržíte-li pokyny výrobce, nemůže být případná oprava uznána jako záruční.

POPIS VÝROBKU

- 1 Hlavní vypínač 0/1 (zapnuto/vypnuto)
- 2 Výstupní mřížka
- 3 Displej
- 4 Dálkový ovladač
- 5 Tlačítko START/STOP (manuální spuštění bez použití dálkového ovladače)

Displej

- A Napájení
- B Teplota
- C Minimální příkon
- D Maximální příkon
- E Oscilace
- F Indikátor teploty
- G Okolní teplota
- H Nastavená teplota
- I Hodiny/Minuty
- N Funkce otevřeného okna
- P Denní časovač
- Q Dny v týdnu (MO-pondělí, TU-úterý, WE-středa, TH-čtvrtek, FR-pátek, SA-sobota, SU-neděle)

Dálkový ovladač

- 1a On/Off (zapnuto/vypnuto)
- 2b Nastavení výkonu
- 3c Funkce otevřeného okna
- 4d Oscilace
- 5e Denní časovač
- 6f Funkce dětského zámku
- 9i Tlačítko +
- 10l Tlačítko -
- 11m Nastavení času/data

Dálkový ovladač je dodáván s baterií (typ CR2025, 3V).

Před prvním použitím odstraňte ochrannou fólii.

MONTÁŽ ZAŘÍZENÍ NA ZEĎ

Spotřebič je určen k zavěšení na zeď. Instalaci smí provádět pouze kvalifikovaná osoba.

Před instalací se ujistěte, že se v místě, kam chcete spotřebič umístit, nenachází elektrické kabely či vodovodní trubky.

Spotřebič umístěte minimálně 2 m od podlahy, 25 cm od rohu místnosti a 20 cm od stropu. Otvory pro výstup vzduchu musí směřovat dolů (viz Obr. 1)

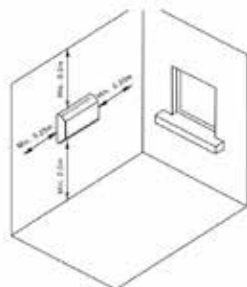

Obr. 1

MONTÁŽ ZAŘÍZENÍ NA ZEĎ V KOUPELNĚ

Mimo výše zmíněné, dodržujte při montáži na zeď v koupelně následující:

- Neinstalujte zařízení v zónách 0, 1 a 2 viz obr. 2.

Poznámka:

Zóna 0: Vnitřní prostor koupací nebo sprchové vany.

Zóna 1: Nad vanou nebo sprchovou vaničkou do výšky 2,25 m od podlahy.

Zóna 2: Do 0,6 m od vany nebo sprchové vaničky a do výšky 2,25 m od podlahy.

Zóna 3: Vhodná pro instalaci - více než 0,6 m od okraje vany nebo sprchy.

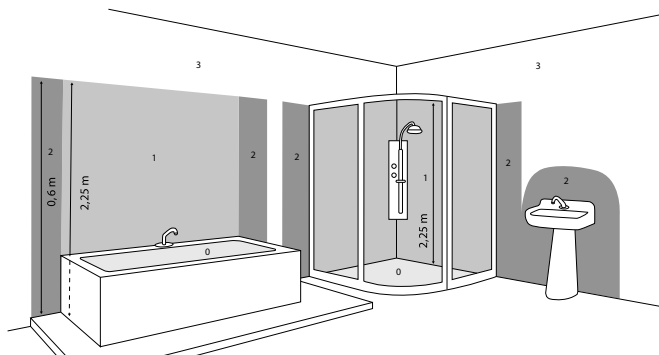

Obr. 2

Vyvrtejte do stěny dva otvory dle otvorů na zavěšení na zadní straně spotřebiče (viz Obr. 3).

Do otvorů vložte hmoždinky a našroubujte do nich šrouby tak, aby vyčnívaly 5 mm z otvorů.

Spotřebič zavěste na šrouby a ujistěte se, že je řádně nainstalován.

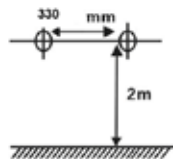

Obr. 3

NÁVOD K OBSLUZE

1. Před zapojením spotřebiče do zásuvky se ujistěte, že je hlavní přepínač I/O na pozici O (vypnuto).
2. Položte topidlo na pevný stabilní povrch a přepněte hlavní přepínač do pozice I (zapnuto). Ozve se zvukový signál a spotřebič je v pohotovostním režimu.
3. Tlačítkem On/Off na dálkovém ovladači nebo START/STOP přímo na spotřebiči zapněte topidlo – pracovní režim.

Nastavení času a data (pouze v pracovním režimu)

1. Stiskněte tlačítko Set (**11m**) a tlačítka +/- (**9i/10l**) nastavte den.
2. Stiskněte podruhé tlačítko Set (**11m**) a tlačítka +/- (**9i/10l**) nastavte hodinu.
3. Stiskněte potřetí tlačítko Set (**11m**) a tlačítka +/- (**9i/10l**) nastavte minutu.
4. Stiskněte počtvrté tlačítko Set (**11m**) – čas a datum je uložen.

Poznámka: Je-li prodleva mezi jednotlivými stisknutími více jak 5 vteřin, dojde k automatickému uložení aktuálního nastavení.

Upozornění: Při vypnutí spotřebiče hlavním tlačítkem O/I, výpadku proudu, vytažení přívodního kabelu ze zásuvky dojde ke ztrátě nastavení času a data.

Nastavení manuálního provozního módu (pouze v pracovním režimu)

1. Stiskněte tlačítko On/Off (**1a**) a uveďte přístroj do pracovního režimu.
2. Tlačítkem Mode (**2b**) zvolte požadovaný mód:
 - Teplý vzduch, výkon 1000 W (**C**)
 - Horký vzduch, výkon 2000 W (**D**)
 - Funkce ventilátoru (žádná ikona na displeji)
3. Stiskem tlačítka Swing (**4d**) aktivujete/deaktivujete automatickou oscilaci vzduchu.

Nastavení automatického provozního módu (pouze v pracovním režimu)

V tomto režimu spotřebič automaticky vybere požadovaný mód podle rozdílu nastavené/okolní teploty v místnosti.

1. Stiskem tlačítek +/- (**9i/10l**) zvolte požadovanou teplotu od 10 do 49 °C. Během nastavení je aktivní ikona ST (**H**).
2. Volba je automaticky uložena po 5 sekundách. Ikona ST (**H**) zhasne, rozsvítí se ikona RT (**G**).
3. Pro deaktivaci stiskněte tlačítko Mode (**2b**) a vyberte požadovaný režim (min/max/ventilátor)

Poznámka: Klesne-li teplota vzduchu o 2 stupně pod nastavenou teplotu, topidlo se přepne do režimu teplého proudění vzduchu (1000 W). Klesne-li teplota vzduchu o 4 stupně pod nastavenou teplotu, topidlo se přepne do režimu horkého proudění vzduchu (2000 W). Stoupne-li teplota o 1 a více stupňů nad nastavenou teplotu, topidlo se přepne do proudění studeného vzduchu.

Nastavení denního časovače (pouze v pracovním režimu)

1. Stiskněte tlačítko 24H (**5e**) a opakovaným stisknutím nastavte požadovaný čas vypnutí (1 – 24 hodin).
2. Denní časovač je aktivní, svítí-li na displeji ikona hodin (**P**).
3. Pro deaktivaci časovače znovu stiskněte tlačítko 24H (**5e**), dokud se na displeji neobjeví časový údaj **00**, ikona hodin (**P**) je neaktivní.

Nastavení funkce otevřeného okna (pouze v pracovním režimu)

Tato funkce přeruší chod spotřebiče, klesne-li okolní teplota o nejméně 3 °C v průběhu 1 minuty.

1. Pro aktivaci stiskněte tlačítko AUTO (**3c**). Ikona otevřeného okna (**P**) se zobrazí na displeji.
2. Pro deaktivaci stiskněte tlačítko AUTO (**3c**). Ikona otevřeného okna (**P**) zhasne.

Nastavení dětského zámku (pouze v pracovním režimu)

1. Pro aktivaci stiskněte tlačítko Lock (**6f**). Na displeji svítí jediná ikona (**A**).
2. V tomto režimu fungují pouze tlačítka ON/OFF (**1a**) a Lock (**6f**).
3. Pro deaktivaci stiskněte znovu tlačítko Lock (**6f**).

Tabulka údajů elektrických lokálních topidel					P
Identifikátor(y) modelu: QH4100 BPT - 2000B 5406L - WiFi					
Parametr	Symbol	Hodnota	Jednotka	Parametr	Jednotka
Jmenovitý tepelný výkon				Způsoby zadání teploty, jen pro elektrická akumulární topidla (vyberte jeden)	
Jmenovitý tepelný výkon	Pnom	2,0	kW	Manuální regulace akumulovaného tepla integrovaným termostatem	[ne]
Minimální topný výkon (udávaný)	Pmin	1,0	kW	Manuální regulace akumulovaného tepla podle teploty místnosti a/nebo podle venkovní teploty	[ne]
Maximální trvalý topný výkon	Pmax	2,0	kW	Elektronická regulace akumulovaného tepla podle teploty místnosti a/nebo podle venkovní teploty	[ne]
Přídavná spotřeba elektřiny				Výstup tepla pomocí ventilátoru	
Při jmenovitém topném výkonu	elmax	0	kW	Typ výstupu tepla /regulace teploty v místnosti (vyberte jeden)	
Při minimálním topném výkonu	elmin	0	kW	Jednostupňový výstup tepla bez regulace teploty v místnosti	[ne]
V pohotovostním režimu	elSB	0,001	kW	Dva nebo více stupňů nastavovaných manuálně, bez regulace teploty v místnosti	[ne]
				S regulací teploty v místnosti mechanickým termostatem	[ne]
				S elektronickou regulací teploty v místnosti	[ne]
				Elektronická regulace teploty v místnosti s denním časovačem	[ne]
				Elektronická regulace teploty v místnosti s týdenním časovačem	[ano]
				Další možnosti regulace (lze vybrat více možností)	
				Regulace teploty v místnosti s detekcí přítomnosti osob	[ne]
				Regulace teploty v místnosti s detekcí otevřených oken	[ano]
				S možností dálkové regulace	[ano]
				S možností adaptivního zapínání	[ne]
				S omezením provozní doby	[ne]
				S infračerveným senzorem	[ne]
Kontaktní údaje:	Jindrich Valenta – Concept Vysokomytska 1800 565 01 Chocen, CZECH REPUBLIC				
Poznámka:					
Změřená sezónní energetická účinnost vytápění elektrických lokálních topidel nesmí být horší než deklarovaná hodnota při jmenovitém topném výkonu jednotky.					
Sezónní energetická účinnost všech lokálních topidel kromě komerčních, ηs (%)					38

BEZDRÁTOVÉ SPOJENÍ A KOMPATIBILITA

Společnost Jindřich Valenta - CONCEPT nemůže být žádným způsobem zodpovědná za jakékoliv náhodné, nepřímé nebo následné škody, ani za ztráty dat či ztráty způsobené únikem informací během komunikace prostřednictvím bezdrátových technologií.

Úspěšnou bezdrátovou komunikaci nelze 100% zaručit u všech Smart zařízení a Wifi sítí (routerů). Vzhledem k rozmanitosti přístrojů na trhu mohou nastat případy, kdy charakter či specifikace daného Smart zařízení či Wifi sítě (routeru) znemožňuje připojení, případně je nějakým způsobem narušeno. Úspěšnost bezdrátové komunikace prostřednictvím Wifi sítě dále také ovlivňuje řada faktorů včetně hardwarové a softwarové konfigurace. Spojení mezi robotem a vaší Wifi sítí může být také negativně ovlivněno okolními Wifi sítěmi, které mohou být naladěny na stejný kanál a tím narušovat spojení (např. na sídlištích, v bytových domech atp.). Tyto skutečnosti nejsou důvodem k reklamaci spotřebiče.

Aplikace je vlastněna a provozována třetím subjektem (dále jen „Subjekt“) odlišným od společnosti Jindřich Valenta - CONCEPT (dále jen „Prodejce“). Subjektu nejsou ze strany Prodejce předávány žádné osobní údaje. Při registraci do aplikace předává zákazník osobní údaje přímo Subjektu, který se stává správcem osobních údajů. Aplikace a s tím spojená ochrana osobních údajů se řídí pravidly Subjektu.

Kompatibilita

Operační systém smart zařízení - Android 5.0 a vyšší

- IOS 9.0 a vyšší

Wifi síť - 2,4 GHz

- zabezpečení WPA1 a WPA2 (doporučeno WPA2)

UPOZORNĚNÍ: Zařízení nelze provozovat na Wifi sítích zabezpečených protokolem IEEE 802.1X (zpravidla firemní Wifi sítě).

OVLÁDÁNÍ POMOCÍ APLIKACE

Dříve než bude možné ovládat zařízení přes aplikaci, je nutné spojit ho s vaším telefonem a umožnit mu přístup do vaší Wifi sítě.

Doporučená vzdálenost při nastavení: méně než 4 metry

Ujistěte se, že spotřebič, router a váš mobilní telefon jsou blízko sebe, tak aby mohlo proběhnout bezproblémové párování.

Stažení, instalace aplikace a párování zařízení

1. Naskenujte QR kód níže (obr. 1) nebo vyhledejte aplikaci „Concept Home“ na Google Play nebo App Store a aplikaci si stáhněte do mobilního telefonu. Pokud již máte Concept Home, otevřete aplikaci, přihlaste se a pokračujte na pokyny pro párování.
2. Stiskněte dlouze tlačítko číslo 5.
3. Poté v aplikaci stiskněte + nebo přidat zařízení.
4. Zobrazí se seznam spotřebičů, vyberte ze seznamu.
5. Vyplňte vaši wifi síť a heslo nebo se vám automaticky doplní.
6. Stiskněte tlačítko další
7. Poté potvrďte, že spotřebič bliká a stiskněte další.
8. Počkejte než se vám spotřebič spáruje. Po dokončení párování můžete začít ovládat spotřebič pomocí mobilní aplikace.

Ujistěte se, že spotřebič, router a váš mobilní telefon jsou blízko sebe, tak aby mohlo proběhnout bezproblémové párování. Stiskněte dlouze na spotřebiči symbol wifi

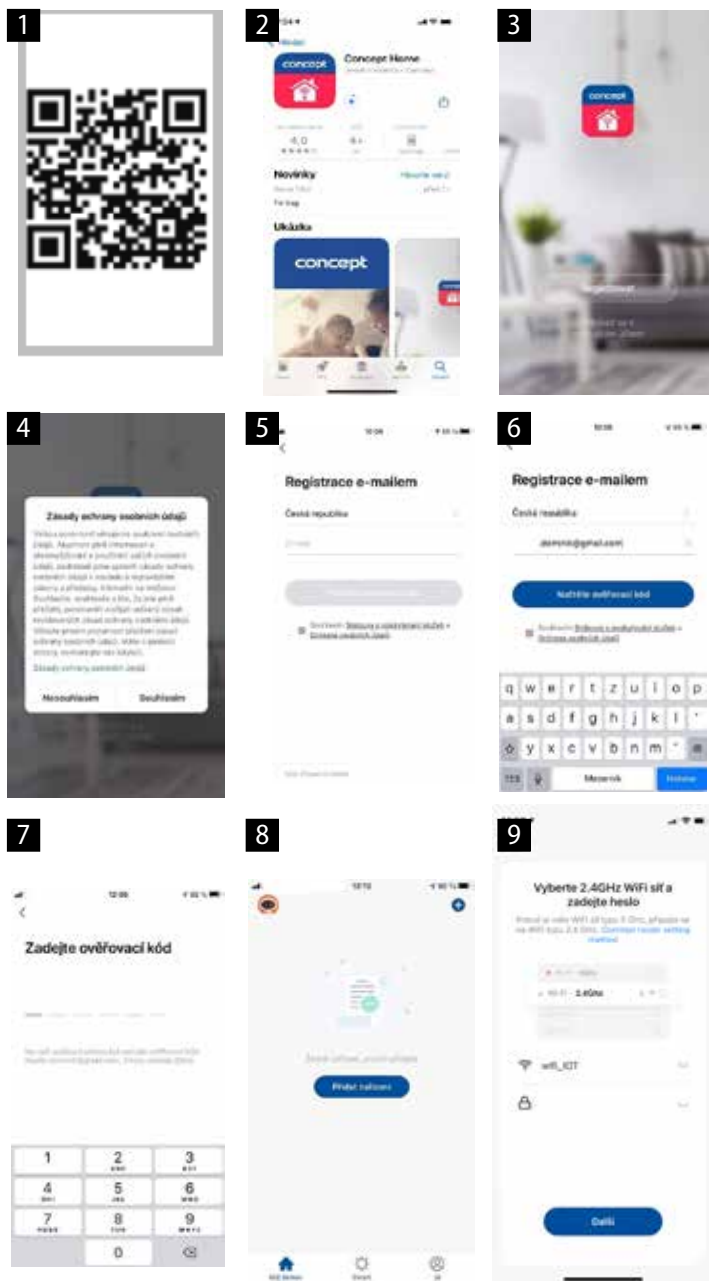

ČIŠTĚNÍ A ÚDRŽBA

Pozor!

Před každým čištěním spotřebiče vytáhněte přívodní kabel z elektrické zásuvky!

Před manipulací se ujistěte, že spotřebič již vychladl!

K čištění povrchu spotřebiče používejte pouze vlhký hadřík, žádné čisticí prostředky nebo tvrdé předměty, protože mohou povrch spotřebiče poškodit!

Čistěte a kontrolujte vstupní a výstupní mřížky spotřebiče často, aby byla zajištěna dobrá funkce spotřebiče a zabránili jste jeho přehřívání.

Usazený prach ve spotřebiči lze vyfoukat nebo vysát vysavačem.

Nikdy nečistěte spotřebič pod tekoucí vodou, neoplachujte ho ani neponořujte do vody!

UPOZORNĚNÍ k čištění: Nepoužívejte benzin, benzen, ředidlo, agresivní čisticí prostředky aj., protože může dojít k poškození spotřebiče. Nikdy nepoužívejte alkohol ani rozpouštědla.

ŘEŠENÍ POTÍŽÍ

Spotřebič je vybaven bezpečnostní pojistkou, která v případě přehřátí přeruší napájení topného tělesa a po vychladnutí jej opět zapne. Pokud k tomu dochází při běžném provozu, zkontrolujte čistotu vstupní a výstupní mřížky, příp. změňte umístění spotřebiče, aby se zlepšilo proudění vzduchu uvnitř a okolo spotřebiče.

SERVIS

Údržba rozsáhlejšího charakteru nebo opravu, která vyžaduje zásah do vnitřních částí výrobku, musí provést kvalifikovaný odborník nebo servis.

OCHRANA ŽIVOTNÍHO PROSTŘEDÍ

- Preferujte recyklaci obalových materiálů a starých spotřebičů.
- Krabice od spotřebiče může být dána do sběru tříděného odpadu.
- Plastové sáčky z polyetylénu (PE) odevzdejte do sběrného materiálu k recyklaci.

Recyklace spotřebiče na konci jeho životnosti:



Tento spotřebič je označen v souladu s Evropskou směrnicí 2012/19/EU o elektrickém odpadu a elektrických zařízeních (WEEE). Symbol na výrobku nebo jeho balení udává, že tento výrobek nepatří do domácího odpadu. Je nutné odvést ho do sběrného místa pro recyklaci elektrického a elektronického zařízení. Zajištěním správné likvidace tohoto výrobku pomůžete zabránit negativním důsledkům pro životní prostředí a lidské zdraví, které by jinak byly způsobeny nevhodnou likvidací tohoto výrobku. Likvidace musí být provedena v souladu s předpisy pro nakládání s odpady. Podrobnější informace o recyklaci tohoto výrobku zjistíte u příslušného místního úřadu, služby pro likvidaci domovního odpadu nebo v obchodě, kde jste výrobek zakoupili.



Tento výrobek splňuje veškeré základní požadavky směrnic EU, které se na něj vztahují.

Změny v textu, designu a technických specifikacích se mohou měnit bez předchozího upozornění a vyhrazujeme si právo na jejich změnu.

Ďakovanie

Ďakujeme vám, že ste sa rozhodli kúpiť si výrobok značky Concept a prajeme vám, aby ste boli s naším výrobkom spokojní po celý čas jeho používania.

Pred prvým použitím si prosím pozorne preštudujte celý návod na obsluhu a dobre ho odložte. Zabezpečte, aby všetci, ktorí budú tento výrobok používať, boli oboznámení s týmto návodom.

Technické parametre	
Napätie	220-240 V ~ 50/60 Hz
Príkion	2000 W
Hladina akustického výkonu	<45 dB
Stupeň krytia	IP22
Frekvenčný rozsah	2412-2472 MHz
Výkon vysielača	≤18 dBm

DÔLEŽITÉ

Pred pripojením do elektrickej siete vizuálne skontrolujte, či je jednotka neporušená a či počas prepravy nedošlo k žiadnemu poškodeniu.

DÔLEŽITÉ BEZPEČNOSTNÉ UPOZORNENIA

- Nepoužívajte spotrebič inak, než je uvedené v tomto návode.
- Pred prvým použitím odstráňte zo spotrebiča všetky obaly a marketingové materiály.
- Overte, či pripájané napätie zodpovedá hodnotám na typovom štítku prístroja. Spotrebič nezapájajte do rozbočovacích zásuviek a predlžovacích prívodov.
- Nepoužívajte tento spotrebič s programom, časovým spínačom alebo akoukoľvek inou súčasťou, ktorá spína spotrebič automaticky, pretože ak je spotrebič zakrytý alebo nesprávne umiestnený, môže dôjsť k vzniku požiaru.
- Spotrebič pokladajte iba na stabilný a tepelne odolný povrch bokom od iných zdrojov tepla.
- Pri pripájaní do zásuvky a odpájaní spotrebiča zo zásuvky elektrickej siete musí byť tlačidlo funkcií v OFF (0/vypnuté).
- Pri odpájaní prístroja zo zásuvky elektrického napätia nikdy neťahajte za prívodný kábel, ale uchopte zástrčku a ťahom prístroj odpojte.
- Spotrebič nesmie byť umiestnený priamo pod elektrickú zásuvku.
- Spotrebič musí byť umiestnený tak, aby jeho zástrčka bola vždy prístupná.
- Dodržujte bezpečnú vzdialenosť spotrebiča aspoň 100 cm od horľavých

materiálov, ako je nábytok, záclony, závesy, prikrývky, papier, oblečenie a pod.

- Nepoužívajte spotrebič v priestoroch s plochou menšou než 4 m².
- Nikdy nekladajte do výstupu vzduchu žiadne predmety. Mohlo by dôjsť ku skratu a prípadnému poškodeniu spotrebiča.
- Napájací kábel neohýbajte ani naňho nepokladajte ťažké predmety. Mohlo by dôjsť ku skratu.
- Mriežky vstupu a výstupu vzduchu nechávajte voľné (aspoň 100 cm pred a 50 cm za spotrebičom).
- **Pozor!** Výstupná mriežka dosahuje pri činnosti teplotu vyššiu než 80 °C. Nedotýkajte sa jej, hrozí nebezpečenstvo popálenia.
- Neprenášajte zapnutý alebo horúci spotrebič.
- Nedotýkajte sa horúceho povrchu. Používajte držadlá a tlačidlá.
- Nedovoľte deťom a nesvojprávnym osobám manipulovať so spotrebičom a používajte ho iba mimo ich dosahu.
- Osoby so zníženými pohybovými schopnosťami, zníženým zmyslovým vnímaním, nedostatočne duševne spôsobilé a osoby neoboznámené s obsluhou spotrebiča môžu spotrebič používať len za dozoru zodpovednej osoby oboznámenej s jeho obsluhou.
- Dbajte na zvýšenú opatrnosť, ak sa spotrebič používa v blízkosti detí.
- Nedovoľte, aby sa prístroj používal ako hračka.
- Nezakrývajte spotrebič, hrozí nebezpečenstvo prehriatia. Nepoužívajte ho na sušenie bielizne.
- Na spotrebič nič nezavesujte ani pred neho nič nestavajte.
- Nepoužívajte spotrebič inak, než je uvedené v tomto návode.
- Spotrebič sa môže používať iba vo vzpriamenej polohe.
- Nepoužívajte spotrebič v blízkosti sprchy, vane, umývadla ani bazéna.
- Nepoužívajte spotrebič v prostredí s výskytom výbušných plynov ani zápalných látok (rozpušťačov, lakov, lepidiel atď.).
- **Pred čistením a po použití spotrebič vypnite, odpojte zo zásuvky elektrického napätia a nechajte vychladnúť.**
- Spotrebič udržiavajte v čistote, nedovoľte, aby cudzie telesá vnikli do otvorov mriežok. Mohli by spôsobiť skrat, poškodiť spotrebič alebo spôsobiť požiar.
- Na čistenie prístroja nepoužívajte hrubé ani agresívne chemické látky.
- Nepoužívajte spotrebič, ak má poškodený prívodný kábel alebo ak je

- poškodená zástrčka, poruchu dajte ihneď odstrániť autorizovanému servisu.
- Spotrebič nepoužívajte, ak nepracuje správne, ak spadol na zem, je poškodený alebo bol namočený do kvapaliny. Dajte ho preskúšať a opraviť do autorizovaného servisu.
 - Spotrebič nepoužívajte v exteriéri.
 - Spotrebič sa odporúča len na použitie v domácnosti, nie je určený na komerčné použitie.
 - Nesiahajte na prístroj vlhkými alebo mokrými rukami.
 - **Prívodný kábel ani zástrčku neponárajte do vody ani do inej kvapaliny.**
 - **Spotrebič sa nesmie používať v dopravných prostriedkoch.**
 - Spotrebič neopravujte sami. Obráťte sa na autorizovaný servis.
 - Tento spotrebič môžu používať deti od 8 rokov veku a osoby so zníženými fyzickými či mentálnymi schopnosťami alebo nedostatkom skúseností a znalostí, ak majú nad sebou dozor alebo boli poučené o používaní spotrebiča bezpečným spôsobom a rozumejú prípadnému nebezpečenstvu. Domáce čistenie a údržbu nesmú robiť deti, ak nedosiahli 8 rokov a nemajú nad sebou dozor. Deti do 8 rokov veku sa nesmú zdržiavať v dosahu spotrebiča ani jeho prívodu. Deti sa so spotrebičom nesmú hrať.
 - Deťom do 3 rokov sa musí zabrániť v prístupe k spotrebiču, ak nie sú trvale pod dozorom.
 - **VÝSTRAHA:** Niektoré časti tohto výrobku môžu byť veľmi horúce a spôsobiť popáleniny. Zvláštnu pozornosť venujte v prítomnosti zraniteľnej osoby a detí.
 - Deti vo veku 3 až 8 rokov môžu spotrebič zapnúť alebo vypnúť iba za predpokladu, že spotrebič je na svojom mieste alebo nainštalovaný do normálnej prevádzkovej polohy, a keď sú pod dozorom alebo dostali pokyny, ako spotrebič bezpečne používať a chápu riziká spojené s jeho používaním. Deti vo veku 3 až 8 rokov nesmú pripájať spotrebič do zásuvky, regulovať ho ani čistiť, ani vykonávať užívateľskú údržbu.
 - Tento výrobok je vhodný iba pre dobre izolované priestory alebo príležitostné použitie.

Ak nedodržíte pokyny výrobcu, prípadná oprava sa neuzná ako záručná.

POPIS VÝROBKU

- 1 Hlavný vypínač 0/I (zapnuté/vypnuté)
- 2 Výstupná mriežka
- 3 Displej
- 4 Diaľkový ovládač
- 5 Tlačidlo ŠTART/STOP (manuálne spustenie bez použitia diaľkového ovládača)

Displej

- A Napájanie
- B Teplota
- C Minimálny príkon
- D Maximálny príkon
- E Oscilácia
- F Indikátor teploty
- G Okolitá teplota
- H Nastavená teplota
- I Hodiny/Minúty
- N Funkcia otvoreného okna
- P Denný časovač
- Q Dni v týždni (MO-pondelok, TU-utorok, WE-streda, TH-štvrtok, FR-piatok, SA-sobota, SU-nedeľa)

Diaľkový ovládač

- 1a On/Off (zapnuté/vypnuté)
- 2b Nastavenie výkonu
- 3c Funkcia otvoreného okna
- 4d Oscilácia
- 5e Denný časovač
- 6f Funkcia detského zámku
- 9i Tlačidlo +
- 10l Tlačidlo –
- 11m Nastavenie času/dátumu

Diaľkový ovládač sa dodáva s batériou (typ CR2025, 3V). **Pred prvým použitím odstráňte ochrannú fóliu.**

MONTÁŽ ZARIADENIA NA STENU

Spotrebič je určený na zavesenie na stenu. Inštalovať ho môže iba kvalifikovaná osoba.

Pred inštaláciou sa ubezpečte, že na mieste, kam chcete spotrebič umiestniť, sa nenachádzajú elektrické káble ani vodovodné rúrky.

Spotrebič umiestnite minimálne 2 m od podlahy, 25 cm od rohu miestnosti a 20 cm od stropu. Otvory pre výstup vzduchu musia smerovať dolu (pozri obr. 1)

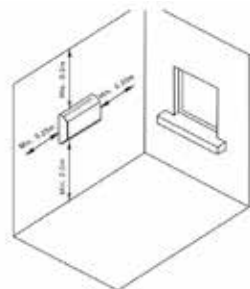

obr. 1

INŠTALÁCIA ZARIADENIA NA STENU KÚPEĽNE

Pri inštalácii zariadenia na stenu kúpeľne dodržiavajte okrem vyššie uvedeného aj nasledujúce pokyny:

- Zariadenie neinštalujte do zón 0, 1 a 2, pozri obrázok 2.

Poznámka:

Zóna 0: vo vnútri kúpacieho alebo sprchovacieho kúpeľa.

Zóna 1: Nad vaňou alebo sprchovou vaničkou do výšky 2,25 m od podlahy.

Zóna 2: Do vzdialenosti 0,6 m od vane alebo sprchovej vaničky a do výšky 2,25 m od podlahy.

Zóna 3: Vhodná na inštaláciu - viac ako 0,6 m od okraja vane alebo sprchovej vaničky.

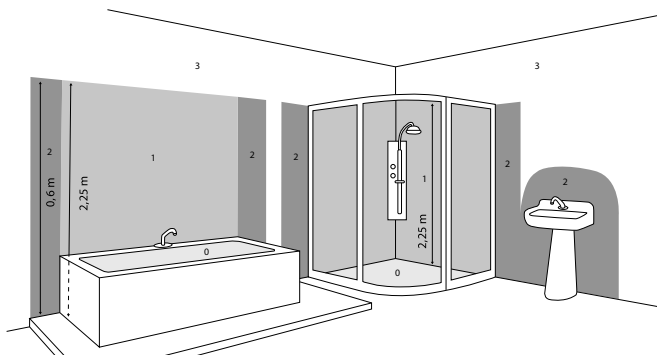

Obr. 2

Do steny vyvrtajte dva otvory podľa otvorov na zavesenie na zadnej strane spotrebiča (pozri obr. 3).

Do otvorov vložte hmoždinky a do nich naskrutkujte skrutky tak, aby vyčnievali 5 mm z otvorov.

Spotrebič zaveste na skrutky a ubezpečte sa, že je správne nainštalovaný.

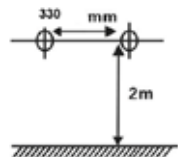

obr. 3

NÁVOD NA OBSLUHU

1. Pred zapojením spotrebiča do zásuvky sa ubezpečte, že hlavný prepínač I/O je v pozícii O (vypnuté).

2. Vykurovacie teleso položte na pevný stabilný povrch a hlavný prepínač prepnite do pozície I (zapnuté). Ozve sa zvukový signál a spotrebič je v pohotovostnom režime.
3. Tlačidlom On/Off na diaľkovom ovládači alebo ŠTART/STOP priamo na spotrebiči vykurovacie teleso zapnete – pracovný režim.

Nastavenie času a dátumu (iba v pracovnom režime)

1. Stlačte tlačidlo Set (**11m**) a tlačidlami +/- (**9i/10l**) nastavte deň.
2. Druhýkrát stlačte tlačidlo Set (**11m**) a tlačidlami +/- (**9i/10l**) nastavte hodinu.
3. Treťoukrát stlačte tlačidlo Set (**11m**) a tlačidlami +/- (**9i/10l**) nastavte minútu.
4. Štvrtýkrát stlačte tlačidlo Set (**11m**) – čas a dátum sú uložené.

Poznámka: Ak čas medzi jednotlivými stlačeniami je viac ako 5 sekúnd, dôjde k automatickému uloženiu aktuálneho nastavenia.

Upozornenie: Pri vypnutí spotrebiča hlavným tlačidlom O/I, pri výpadku prúdu a pri vytiahnutí prírodného kábla do zásuvky dôjde k strate nastavenia času a dátumu.

Nastavenie manuálneho prevádzkového módu (iba v pracovnom režime)

1. Stlačte tlačidlo On/Off (**1a**) a prístroj uveďte do pracovného režimu.
2. Tlačidlom Mode (**2b**) zvolte požadovaný mód:
 - Teplý vzduch, výkon 1000 W (**C**)
 - Horúci vzduch, výkon 2000 W (**D**)
 - Funkcia ventilátora (žiadna ikona na displeji)
3. Stlačením tlačidla Swing (**4d**) aktivujete/deaktivujete automatickú osciláciu vzduchu.

Nastavenie automatického prevádzkového módu (iba v pracovnom režime)

V tomto režime spotrebič automaticky vyberie požadovaný mód podľa rozdielu nastavenej/okolitej teploty v miestnosti.

1. Stlačením tlačidiel +/- (**9i/10l**) zvolte požadovanú teplotu od 10 do 49 °C. Pri nastavení je aktívna ikona ST (**H**).
2. Voľba sa automaticky uloží po 5 sekundách. Ikona ST (**H**) zhasne, rozsvieti sa ikona RT (**G**).
3. Pre deaktiváciu stlačte tlačidlo Mode (**2b**) a vyberte požadovaný režim (min/max/ventilátor)

Poznámka: Ak teplota vzduchu klesne o 2 stupne pod nastavenú teplotu, teleso sa prepne do režimu teplého prúdenia vzduchu (1000 W). Ak teplota vzduchu klesne o 4 stupne pod nastavenú teplotu, teleso sa prepne do režimu horúceho prúdenia vzduchu (2000 W). Ak teplota stúpne o 1 a viac stupňov nad nastavenú teplotu, teleso sa prepne do prúdenia studeného vzduchu.

Nastavenie denného časovača (iba v pracovnom režime)

1. Stlačte tlačidlo 24H (**5e**) a opakovaným stláčaním nastavte požadovaný čas vypnutia (1 – 24 hodín).
2. Denný časovač je aktívny, ak na displeji svieti ikona hodín (**P**).
3. Pre deaktiváciu časovača znova stlačte tlačidlo 24H (**5e**), dokým sa na displeji neobjaví časový údaj **00**, ikona hodín (**P**) je neaktívna.

Nastavenie funkcie otvoreného okna (iba v pracovnom režime)

Táto funkcia preruší chod spotrebiča, ak v priebehu 1 minúty klesne okolitá teplota minimálne o 3 °C.

1. Pre aktiváciu stlačte tlačidlo AUTO (**3c**). Ikona otvoreného okna (**P**) sa zobrazí na displeji.
2. Pre deaktiváciu stlačte tlačidlo AUTO (**3c**). Ikona otvoreného okna (**P**) zhasne.

Nastavenie detského zámku (iba v pracovnom režime)

1. Pre aktiváciu stlačte tlačidlo Lock (**6f**). Na displeji svieti jedna ikona (**A**).
2. V tomto režime fungujú iba tlačidlá ON/OFF (**1a**) a Lock (**6f**).
3. Pre deaktiváciu znova stlačte tlačidlo Lock (**6f**).

Tabuľka údajov elektrických lokálnych vykurovacích telies					P
Identifikátor(y) modelu: QH4100 BPT-2000B 5406L-Wifi					
Parameter	Symbol	Hodnota	Jednotka	Parameter	Jednotka
Menovitý tepelný výkon				Spôsoby zadania teploty, iba pre elektrické akumuláčnne vykurovacie telesá (vyberte jeden)	
Menovitý tepelný výkon	Pnom	2,0	kW	Manuálna regulácia akumulovaného tepla integrovaným termostatom	[nie]
Minimálny vykurovací výkon (udávaný)	Pmin	1,0	kW	Manuálna regulácia akumulovaného tepla podľa teploty miestnosti alebo podľa vonkajšej teploty	[nie]
Maximálny trvalý vykurovací výkon	Pmax	2,0	kW	Elektronická regulácia akumulovaného tepla podľa teploty miestnosti alebo podľa vonkajšej teploty	[nie]
Prídavná spotreba elektriny				Výstup tepla pomocou ventilátora	
Pri menovitom vykurovacom výkone	elmax	0	kW	Typ výstupu tepla /regulácie teploty v miestnosti (vyberte jeden)	
Pri minimálnom vykurovacom výkone	elmin	0	kW	Jednostupňový výstup tepla bez regulácie teploty v miestnosti	[nie]
V pohotovostnom režime	eISB	0,001	kW	Dva alebo viac stupňov nastavovaných manuálne, bez regulácie teploty v miestnosti	[nie]
				S reguláciou teploty v miestnosti mechanickým termostatom	[nie]
				S elektronickou reguláciou teploty v miestnosti	[nie]
				Elektronická regulácia teploty v miestnosti s denným časovačom	[nie]
				Elektronická regulácia teploty v miestnosti s týždenným časovačom	[áno]
				Ďalšie možnosti regulácie (možno vybrať viac možností)	
				Regulácia teploty v miestnosti s detekciou prítomnosti osôb	[nie]
				Regulácia teploty v miestnosti s detekciou otvorených okien	[áno]
				S možnosťou diaľkovej regulácie	[ano]
				S možnosťou adaptívneho zapínania	[nie]
				S obmedzením prevádzkovej doby	[nie]
				S infračerveným senzorom	[nie]
Kontaktné údaje:	Jindřich Valenta – Concept Vysokomytska 1800 565 01 Chocen, CZECH REPUBLIC				
Poznámka: Nameraná sezónna energetická účinnosť vykurovania lokálnymi elektrickými vykurovacími telesami nesmie byť horšia ako deklarovaná hodnota pri menovitom vykurovacom výkone jednotky.					
Sezónna energetická účinnosť všetkých lokálnych vykurovacích telies okrem komerčných, η_s (%)					38

BEZDRÔTOVÉ SPOJENIE A KOMPATIBILITA

Spoločnosť Jindřich Valenta - CONCEPT nemôže byť žiadnym spôsobom zodpovedná za akékoľvek náhodné, nepriame alebo nasledovné škody, ani za straty dát či straty spôsobené únikom informácií počas komunikácie prostredníctvom bezdrôtových technológií.

Úspešnú bezdrôtovú komunikáciu nie je možné 100% zaručiť u všetkých Smart zariadení a Wifi sietí (routerov). Vzhľadom na rozmanitosť prístrojov na trhu môžu nastať prípady, kedy charakter či špecifikácia daného Smart zariadenia či Wifi siete (routeru) znemožňuje pripojenie, popri tom je voľajakým spôsobom narušené. Úspešnosť bezdrôtovej komunikácie prostredníctvom Wifi siete ďalej tiež ovplyvňuje rad faktorov vrátane hardvérovej a softvérovej konfigurácie. Spojenie medzi robotom a vašou Wifi sieťou môže byť tiež negatívne ovplyvnené okolitými Wifi sieťami, ktoré môžu byť naladené na rovnaký kanál a tým narušovať spojenie (napr. na sídliskách, v bytových domoch atp.). Tieto skutočnosti nie sú dôvodom na reklamáciu spotrebiča.

Aplikáciu vlastní a prevádzkuje tretí subjekt (ďalej len „Subjekt“) odlišný od spoločnosti Jindřich Valenta - CONCEPT (ďalej len „Predajca“). Subjektu nie sú zo strany Predajcu poskytované žiadne osobné údaje. Pri registrácii do aplikácie poskytuje zákazník osobné údaje priamo Subjektu, ktorý sa stáva správcom osobných údajov. Aplikácia a s tým spojená ochrana osobných údajov sa riadi pravidlami Subjektu.

Kompatibilita:

Operačný systém smart zariadenia - Android 5.0 a vyšší

- IOS 9.0 a vyšší

Wifi sieť - 2,4 GHz

- zabezpečenie WPA1 a WPA2 (odporúčené WPA2)

UPOZORNENIE: Zariadenie nie je možné prevádzkovať na Wifi sieťach zabezpečených protokolom IEEE 802.1X (spravidla firemné Wifi siete).

OVLÁDANIE POMOCOU APLIKÁCIE

Predtým ako bude možné ovládať zariadenie cez aplikáciu, je nutné ho spojiť s vašim telefónom a umožniť mu prístup do vašej Wifi siete.

Odporúčená vzdialenosť pri nastavení: menej ako 4 metre

Uistite sa, že robotický vysávač, router a váš mobilný telefón sú blízko seba tak, aby mohli prebehnúť bezproblémové spárovanie.

Stiahnutie, inštalácia aplikácie a spárovanie zariadenia

- Naskenujte QR kód nižšie (obr. 1) alebo vyhľadajte aplikáciu „Concept Home“ na Google Play alebo App Store a aplikáciu si stiahnite do mobilného telefónu. Pokiaľ už máte Concept Home, otvorte aplikáciu, prihláste sa a pokračujte na pokyny pre spárovanie.
- Dlho stlačte tlačidlo číslo 5.
- Potom v aplikácii stlačte + alebo pridať zariadenie.
- Zobrazí sa zoznam spotrebičov, vyberte zo zoznamu.
- Vyplňte vašu wifi sieť a heslo alebo sa vám automaticky doplní.
- Stlačte tlačidlo ďalšie
- Potom potvrdte, že spotrebič bliká a stlačte ďalšie.
- Počkajte kým sa vám spotrebič spáruje. Po dokončení párovania môžete pomocou mobilnej aplikácie začať ovládať spotrebič.

Uistite sa, že spotrebič, smerovač a mobilný telefón sú blízko seba, aby spárovanie prebehlo bez problémov. Dlho stlačte symbol wifi na spotrebiči

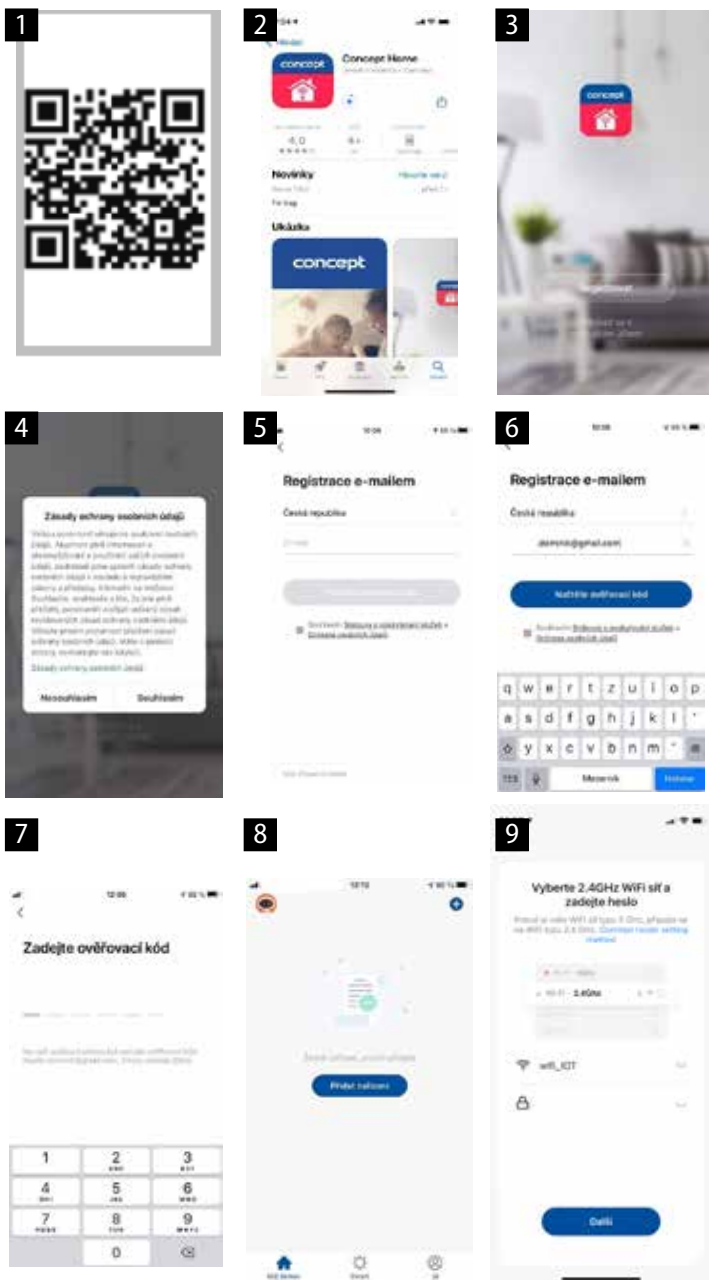

ČISTENIE A ÚDRŽBA

Pozor!

Pred čistením spotrebiča vyťahnite prívodný kábel z elektrickej zásuvky!

Pred manipuláciou sa ubezpečte, že spotrebič už vychladol!

Povrch spotrebiča čistite iba vlhkou handričkou, nikdy čistiacimi prípravkami ani tvrdými predmetmi, aby ste nepoškodili povrch spotrebiča!

Často čistite a kontrolujte vstupné a výstupné mriežky spotrebiča, aby sa zaistila dobrá funkcia spotrebiča a zabránilo sa jeho prehrievaniu.

Usadený prach v spotrebiči možno vyfúkať alebo vysať vysávačom.

Prístroj nikdy nečistite pod tečúcou vodou, neoplachujte ani neponárajte do vody!

UPOZORNENIE pred čistením: Nepoužívajte benzín, benzén, riedidlo, agresívne čistiace prípravky a i., mohlo by dôjsť k poškodeniu spotrebiča. Nikdy nepoužívajte alkohol ani rozpúšťadlá.

RIEŠENIE PROBLÉMOV

Spotrebič je vybavený bezpečnostnou poistkou, ktorá v prípade prehriatia preruší napájanie vykurovacieho telesa a po vychladnutí ho opäť zapne. Ak k tomu dochádza pri bežnej prevádzke, skontrolujte čistotu vstupnej a výstupnej mriežky, príp. zmeňte umiestnenie spotrebiča, aby sa zlepšilo prúdenie vzduchu vnútri a okolo spotrebiča.

SERVIS

Údržbu rozsiahlejšieho charakteru alebo opravu, ktorá vyžaduje zásah do vnútorných častí prístroja, môže vykonať len kvalifikovaný odborník alebo servis.

OCHRANA ŽIVOTNÉHO PROSTREDIA

- Preferujte recykláciu obalových materiálov a starých prístrojov.
- Škatuľu od prístroja môžete dať do zberu triedeného odpadu.
- Plastové vrecúška z polyetylénu (PE) odovzdajte ako zberný odpad na recykláciu.

Recyklácia prístroja na konci jeho životnosti:



Tento spotrebič je označený podľa európskej smernice 2012/19/EÚ o elektrickom odpade a elektrických zariadeniach (WEEE). Symbol na výrobku alebo jeho obale udáva, že tento výrobok nepatrí do domáceho odpadu. Treba ho odovzdať na zberné miesto na recykláciu elektrických a elektronických zariadení. Zaistením správnej likvidácie tohto výrobku zabránite negatívnym dôsledkom na životné prostredie a ľudské zdravie. Likvidácia musí byť vykonaná v súlade s predpismi na likvidáciu odpadu. Podrobnejšie informácie o recyklácii tohto výrobku zistíte na príslušnom miestnom úrade, u služby na likvidáciu domového odpadu alebo v obchode, kde ste výrobok kúpili.



Tento výrobok spĺňa všetky základné požiadavky smernice EÚ, ktoré sa naň vzťahujú.

Zmeny v texte, vzhľad a technických špecifikáciách môžu nastať bez predošlého upozornenia a na tieto zmeny si vyhradujeme právo.

Podziękowanie

Dziękujemy za zakup produktu marki Concept i życzymy Państwu zadowolenia z naszego produktu przez cały czas jego użytkowania.

Przed pierwszym użyciem prosimy o uważne przeczytanie całej instrukcji obsługi oraz zachowanie jej na przyszłość. Należy zadbać o to, aby także inne osoby, które będą obchodziły się z produktem, zapoznały się z niniejszą instrukcją.

Parametry techniczne	
Napięcie	220-240 V ~ 50/60 Hz
Pobór mocy	2000 W
Poziom mocy akustycznej	45 dB
Stopień ochrony	IP22
Zakres częstotliwości	2412-2472 MHz
Moc nadajnika	≤18 dBm

WAŻNE

Przed podłączeniem jednostki do sieci elektrycznej należy sprawdzić wzrokowo, czy jest ona nienaruszona oraz czy nie została uszkodzona podczas transportu.

WAŻNE PRZESTROGI DOTYCZĄCE BEZPIECZEŃSTWA

- Nie wolno korzystać z urządzenia w sposób inny niż opisany w niniejszej instrukcji.
- Przed pierwszym użyciem należy usunąć z urządzenia wszystkie materiały opakowaniowe i marketingowe.
- Należy upewnić się, że podłączane napięcie zgadza się z wartościami podanymi na tabliczce znamionowej produktu. Nie wolno podłączać urządzenia do rozgałęziaczy i przedłużaczy.
- Nie wolno używać urządzenia z programem, timerem lub jakimkolwiek innym elementem, który automatycznie włącza urządzenie, ponieważ w przypadku zasłonięcia lub niewłaściwego umieszczenia urządzenia może to spowodować powstanie pożaru.
- Urządzenie można umieszczać wyłącznie na stabilnej powierzchni odpornej na ciepło, z dala od innych źródeł ciepła.
- Podczas podłączania urządzenia do gniazda elektrycznego i jego odłączania od niego, przełącznik funkcji musi znajdować się w pozycji OFF (0/wyłączone).
- Podczas odłączania urządzenia od gniazda elektrycznego, nigdy nie wolno wrywać wtyczki poprzez ciągnięcie kabla zasilającego, natomiast należy chwycić wtyczkę i odłączyć ją poprzez wyjęcie.

- Urządzenia nie wolno umieszczać bezpośrednio pod gniazdem elektrycznym.
- Urządzenie należy ustawić w taki sposób, aby jego wtyczka była zawsze dostępna.
- Należy zachować bezpieczną odległość urządzenia, co najmniej 100 cm od materiałów łatwopalnych, takich jak meble, franki, zawiasy, koce, papier, odzież itp.
- Nie wolno używać urządzenia w pomieszczeniach o powierzchni poniżej 4 m².
- Nigdy nie wolno wkładać jakichkolwiek przedmiotów w wylot powietrza. Mogłoby to spowodować zwarcie i ewentualne uszkodzenie urządzenia.
- Nie wolno zaginać kabla zasilającego, jak również kłaść na nim ciężkich przedmiotów. Mogłoby to spowodować zwarcie.
- Kratki wlotu i wylotu powietrza należy pozostawić swobodnie dostępne (co najmniej 100 cm przed i 50 cm za urządzeniem).
- **Uwaga!** Kratka wylotu powietrza podczas pracy osiąga temperaturę powyżej 80°C. Nie wolno jej dotykać, istnieje ryzyko oparzeń.
- Nie wolno przenosić urządzenia, gdy jest ono włączone albo gorące.
- Nie wolno dotykać gorącej powierzchni. Należy używać uchwytów i przycisków.
- Nie wolno dopuszczać dzieci ani osób ubezwłasnowolnionych do obsługi urządzenia. Urządzenia należy używać poza ich zasięgiem.
- Osoby o ograniczonej zdolności ruchowej, zmniejszonym postrzeganiu zmysłowym, niewystarczającej zdolności umysłowej lub osoby, które nie zapoznały się z obsługą, mogą korzystać z urządzenia tylko pod nadzorem osoby odpowiedzialnej i zapoznanej z obsługą.
- W przypadku używania urządzenia w pobliżu dzieci należy zachować szczególną ostrożność.
- Nie wolno używać urządzenia jako zabawki.
- Nie wolno zasłaniać urządzenia, istnieje ryzyko przegrzania. Nie wolno używać urządzenia do suszenia prania.
- Nie wolno niczego wieszać na urządzeniu czy też umieszczać czegokolwiek przed nim.
- Nie wolno korzystać z urządzenia w sposób inny niż opisany w niniejszej instrukcji.
- Urządzenie może być używane zawsze wyłącznie w pozycji pionowej.

- Nie wolno używać urządzenia w pobliżu prysznica, wanny, zlewu lub basenu.
- Nie wolno używać urządzenia w środowisku, w którym występują gazy wybuchowe i substancje łatwopalne (rozpuszczalniki, lakiery, kleje itp.).
- **Przed przystąpieniem do czyszczenia oraz po użyciu należy wyłączyć urządzenie, odłączyć go od gniazda elektrycznego i pozostawić do ostygnięcia.**
- Należy utrzymywać urządzenie w czystości; trzeba unikać przedostawania się ciał obcych do otworów kratki. Mogą one spowodować zwarcie, uszkodzenie urządzenia lub pożar.
- Urządzenia nie wolno czyścić szorstkimi materiałami ani agresywnymi substancjami chemicznymi.
- Nie wolno używać urządzenia, gdy kabel lub wtyczka są uszkodzone. Usterkę należy natychmiast usunąć, zwracając się do autoryzowanego centrum serwisowego.
- Nie wolno używać urządzenia, gdy nie pracuje ono prawidłowo, zostało upuszczone, uszkodzone lub zanurzone w cieczy. Należy przekazać go do autoryzowanego centrum serwisowego w celu przebadania i naprawy.
- Nie wolno używać urządzenia na zewnątrz budynków.
- Urządzenie jest przeznaczone tylko do użytku domowego, a nie nadaje się do użytku komercyjnego.
- Nie wolno dotykać urządzenia wilgotnymi lub mokrymi rękami.
- **Nie wolno zanurzać kabla zasilającego, wtyczki ani urządzenia w wodzie lub innej cieczy.**
- **Nie wolno używać urządzenia w środkach transportu.**
- Nie wolno naprawiać urządzenia we własnym zakresie. Należy zwrócić się do autoryzowanego serwisu.
- Z urządzenia mogą korzystać dzieci w wieku 8 lat lub więcej oraz osoby o ograniczonej sprawności ruchowej lub umysłowej, lub bez odpowiedniego doświadczenia i wiedzy, tylko gdy są one nadzorowane, albo gdy zapoznały się z instrukcją bezpiecznej obsługi urządzenia, i rozumieją ewentualne zagrożenia. Przeprowadzane przez użytkownika czynności w ramach czyszczenia i konserwacji nie mogą być wykonywane przez dzieci, chyba że ukończyły one 8 lat i są pod nadzorem. Dzieci poniżej 8 lat należy trzymać z dala od urządzenia i jego kabla zasilającego. Dzieciom nie wolno bawić się z urządzeniem.

- Dzieciom w wieku poniżej 3 lat należy uniemożliwić dostęp do urządzenia, chyba że są one stale nadzorowane.
- **OSTRZEŻENIE:** Niektóre części wyrobu mogą być bardzo gorące i spowodować oparzenia. Należy zachować szczególną ostrożność w przypadku obecności osób podatnych na zranienia albo dzieci.
- Dzieci w wieku od 3 do 8 lat mogą włączać i wyłączać urządzenie tylko pod warunkiem, że urządzenie znajduje się na swoim miejscu lub jest zainstalowane w normalnej pozycji roboczej, a dzieci są nadzorowane albo instruowane, w jaki sposób korzystać bezpiecznie z urządzenia, oraz rozumieją ryzyka związane z urządzeniem. Dzieci w wieku od 3 do 8 lat nie mogą podłączać urządzenia do gniazda, regulować ani czyścić urządzenia, jak również wykonywać konserwacji przeprowadzanej przez użytkownika.
- Produkt nadaje się tylko do dobrze izolowanych pomieszczeń lub czasowego używania.

Nieprzestrzeganie wskazówek producenta może prowadzić do nieobjęcia gwarancją ewentualnej naprawy.

OPIS PRODUKTU

- 1 Wyłącznik główny 0/1 (włączone/wyłączone)
- 2 Kratka wylotowa
- 3 Wyświetlacz
- 4 Pilot zdalnego sterowania
- 5 Przycisk START/STOP (ręczne uruchomienie bez użycia pilota zdalnego sterowania)

Wyświetlacz

- A Zasilanie
- B Temperatura
- C Minimalny pobór mocy
- D Maksymalny pobór mocy
- E Oscylacja
- F Wskaźnik temperatury
- G Temperatura otoczenia
- H Temperatura ustawiona
- I Godziny/Minuty
- N Funkcja otwartego okna
- P Program dobowy
- Q Dni w tygodniu (MO-poniedziałek, TU-wtorek, WE-środa, TH-czwartek, FR-piątek, SA-sobota, SU-niedziela)

Pilot zdalnego sterowania

- 1a On/Off (włączone/wyłączone)
- 2b Ustawienie mocy
- 3c Funkcja otwartego okna
- 4d Oscylacja
- 5e Programator dobowy
- 6f Funkcja blokady dostępu dzieci
- 9i Przycisk +
- 10l Przycisk -
- 11m Ustawienie godziny/daty

Pilot zdalnego sterowania jest dostarczany wraz z baterią (typ CR2025, 3V). **Przed pierwszym użyciem należy usunąć folię ochronną.**

MONTAŻ URZĄDZENIA NA ŚCIANIE

Urządzenie jest przeznaczone do zawieszenia na ścianie. Instalacja może być wykonywana tylko przez osobę posiadającą odpowiednie kwalifikacje.

Przed instalacją upewnij się, że w miejscu, w którym zamierzasz umieścić urządzenie, nie znajdują się kable elektryczne lub rury wodociągowe.

Urządzenie należy umieścić w odległości co najmniej 2 m od podłogi, 25 cm od narożnika pomieszczenia oraz 20 cm od sufitu. Otwory wylotu powietrza muszą być skierowane w dół (zob. Rys. 1)

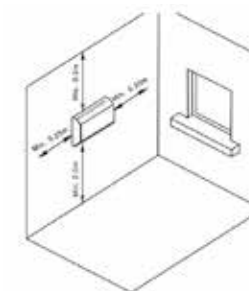

Rys. 1

INSTALOWANIE URZĄDZENIA NA ŚCIANIE W ŁAZIENCE

Poza powyższymi informacjami, podczas instalowania urządzenia na ścianie w łazience należy przestrzegać następujących zasad:

- Nie instalować urządzenia w strefach 0, 1 i 2, patrz Rysunek 2.

Pamiętaj:

Strefa 0: Wewnątrz wanny lub kabiny prysznicowej.

Strefa 1: Nad wanną lub brodzikiem do wysokości 2,25 m od podłogi.

Strefa 2: W odległości 0,6 m od wanny lub brodzika i do wysokości 2,25 m od podłogi.

Strefa 3: Odpowiednia do instalacji - w odległości większej niż 0,6 m od krawędzi wanny lub brodzika.

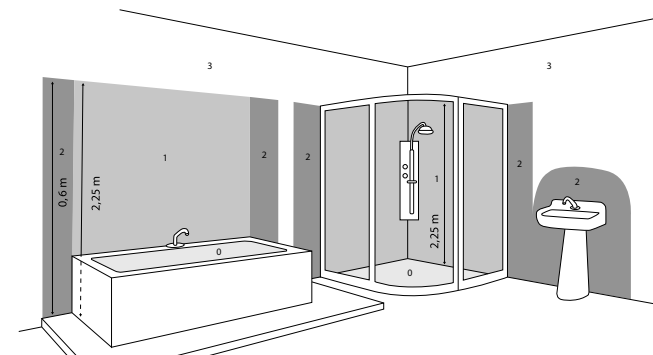

Rys. 2

Wywierć w ścianie dwa otwory odpowiednie do otworów do zawieszenia na tylnej stronie urządzenia (zob. Rys. 3).

Włóż w otwory kołki rozporowe, a wkręć w nie śruby w taki sposób, aby wystawały one o 5 mm poza otwory.

Zawieś urządzenie na śrubach i upewnij się, że jest ono zainstalowane w sposób należyty.

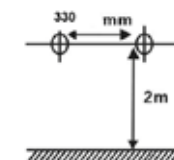

Rys. 3

INSTRUKCJA OBSŁUGI

1. Przed podłączeniem urządzenia do gniazda upewnij się, że wyłącznik główny I/O znajduje się w pozycji 0 (wyłączone).
2. Połóż kurtynę na stabilnej powierzchni i przełącz wyłącznik główny do pozycji 1 (włączone). Zabrzmie sygnał akustyczny, a urządzenie włączy się w trybie czuwania.
3. Włącz kurtynę za pomocą przycisku On/Off na pilocie, albo START/STOP bezpośrednio na urządzeniu – tryb roboczy.

Ustawienie godziny i daty (tylko w trybie roboczym)

1. Naciśnij przycisk Set (**11m**) i ustaw dzień za pomocą przycisków +/- (**9i/10l**).
2. Naciśnij drugi raz przycisk Set (**11m**) i ustaw godzinę za pomocą przycisków +/- (**9i/10l**).
3. Naciśnij po raz trzeci przycisk Set (**11m**) i ustaw minutę za pomocą przycisków +/- (**9i/10l**).
4. Naciśnij czwarty raz przycisk Set (**11m**) – godzina i data zostały zapisane.

Pamiętaj: W przypadku zwłoki pomiędzy poszczególnymi naciśnięciami, dłuższej niż 5 sekund, następuje automatyczne zapisanie aktualnych ustawień.

Uwaga: Wyłączenie urządzenia za pomocą przycisku głównego O/I, po przerwie w zasilaniu, albo wyjęciu kabla z gniazda elektrycznego, powoduje utratę ustawień godziny i daty.

Ustawienie obsługi ręcznej (tylko w trybie roboczym)

1. Naciśnij przycisk On/Off (**1a**) i włącz urządzenie w trybie roboczym.
2. Za pomocą przycisku Mode (**2b**) wybierz potrzebny rodzaj pracy:
 - Ciepłe powietrze, moc 1000 W (**C**)
 - Gorące powietrze, moc 2000 W (**D**)
 - Funkcja wentylatora (brak ikony na wyświetlaczu)
3. Naciśnięcie przycisku Swing (**4d**) powoduje aktywację/dezaktywację automatycznej oscylacji.

Ustawienie obsługi automatycznej (tylko w trybie roboczym)

W przypadku obsługi tego typu, urządzenie automatycznie wybiera potrzebny rodzaj pracy zależnie od różnicy pomiędzy temperaturą ustawioną i temperaturą w pomieszczeniu.

1. Naciśnięciem przycisków +/- (**9i/10l**) wybierz potrzebną temperaturę w zakresie od 10 do 49°C. W trakcie ustawiania jest aktywna ikona ST (**H**).
2. Wybór zostaje zapisany automatycznie po upływie 5 sekund. Ikona ST (**H**) gaśnie, a zapala się ikona RT (**G**).
3. Aby dokonać dezaktywacji, naciśnij przycisk Mode (**2b**) i wybierz interesujący Cię rodzaj pracy (min./maks./wentylator)

Pamiętaj: Jeżeli temperatura powietrza spadnie o 2 stopnie poniżej temperatury ustawionej, kurtyna przełącza się do rodzaju pracy ciepłego strumienia powietrza (1000 W). Jeżeli temperatura powietrza spadnie o 4 stopnie poniżej temperatury ustawionej, kurtyna przełącza się do rodzaju pracy gorącego strumienia powietrza (2000 W). Natomiast gdy temperatura wzrośnie o 1 lub więcej stopni powyżej temperatury ustawionej, wtedy kurtyna przełącza się na strumień powietrza zimnego.

Ustawienie programatora dobowego (tylko w trybie roboczym)

1. Naciśnij przycisk 24H (**5e**), a kilkakrotnym naciśnięciem ustaw potrzebny czas wyłączenia (1 – 24 godz.).
2. Programator dobowy jest aktywny, gdy na wyświetlaczu świeci ikona zegara (**P**).
3. Aby dezaktywować programator, naciśnij ponownie przycisk 24H (**5e**), aż na wyświetlaczu pojawi się wartość czasu **00**, a ikona zegara (**P**) będzie nieaktywna.

Ustawienie funkcji otwartego okna (tylko w trybie roboczym)

Funkcja otwartego okna przerywa pracę urządzenia w przypadku, gdy w ciągu 1 minuty temperatura otoczenia spadnie o co najmniej 3°C.

1. Aby aktywować funkcję, naciśnij przycisk AUTO (**3c**). Ikona otwartego okna (**P**) będzie widniała na wyświetlaczu.
2. W celu dezaktywacji naciśnij przycisk AUTO (**3c**). Ikona otwartego okna (**P**) gaśnie.

Ustawienie blokady dostępu dzieci (tylko w trybie roboczym)

1. Aby aktywować funkcję, naciśnij przycisk Lock (**6f**). Na wyświetlaczu świeci tylko jedna ikona (**A**).
2. W tym trybie działają tylko przyciski ON/OFF (**1a**) i Lock (**6f**).
3. W celu dezaktywacji naciśnij ponownie przycisk Lock (**6f**).

Tabela danych elektrycznych miejscowych ogrzewaczy					P
Identyfikator(y) modelu: QH4100 BPT-2000B 5406L-Wifi					
Parametr	Symbol	Wartość	Jednostka	Parametr	Jednostka
Znamionowa moc cieplna			Sposoby wprowadzania temperatury – dotyczy tylko grzejników elektrycznych akumulacyjnych (wybierz jeden)		
Znamionowa moc cieplna	Pnom	2,0	kW	Ręczna regulacja zakumulowanego ciepła zintegrowanym termostatem	[nie]
Minimalna moc grzewcza (deklarowana)	Pmin	1,0	kW	Ręczna regulacja zakumulowanego ciepła zależnie od temperatury pomieszczenia i/lub temperatury zewnętrznej	[nie]
Maksymalna trwała moc grzewcza	Pmax	2,0	kW	Elektroniczna regulacja zakumulowanego ciepła zależnie od temperatury pomieszczenia i/lub temperatury zewnętrznej	[nie]
Dodatkowe zużycie energii elektrycznej			Wylot ciepła za pomocą wentylatora		
W przypadku znamionowej mocy grzewczej	elmax	0	kW	Rodzaj wylotu ciepła/regulacji temperatury w pomieszczeniu (wybierz jeden)	
W przypadku minimalnej mocy grzewczej	elmin	0	kW	Jednostopniowy wylot ciepła bez regulacji temperatury w pomieszczeniu	[nie]
W trybie czuwania	elSB	0,001	kW	Dwa lub więcej stopni ustawianych ręcznie, bez regulacji temperatury w pomieszczeniu	[nie]
				Z regulacją temperatury w pomieszczeniu termostatem mechanicznym	[nie]
				Z elektroniczną regulacją temperatury w pomieszczeniu	[nie]
				Elektroniczna regulacja temperatury w pomieszczeniu z programatorem dobowym	[nie]
				Elektroniczna regulacja temperatury w pomieszczeniu z programatorem tygodniowym	[tak]
				Inne opcje regulacji (można wybrać kilka opcji)	
				Regulacja temperatury w pomieszczeniu z wykrywaniem obecności osób	[nie]
				Regulacja temperatury w pomieszczeniu z wykrywaniem otwartych okien	[tak]
				Z możliwością regulacji zdalnej	[tak]
				Z możliwością włączania adaptatywnego	[nie]
				Z ograniczeniem czasu pracy	[nie]
				Z czujnikiem podczerwonym	[nie]
Dane kontaktowe:		Jindrich Valenta – Concept Vysokomytska 1800 565 01 Chocen, CZECH REPUBLIC			
Pamiętaj: Zmierzona sezonowa efektywność energetyczna ogrzewania pomieszczeń za pomocą elektrycznych miejscowych ogrzewaczy nie może być gorsza od wartości deklarowanej dla znamionowej mocy grzewczej jednostki.					
Sezonowa efektywność energetyczna wszystkich miejscowych ogrzewaczy pomieszczeń, za wyjątkiem komercyjnych, ηs (%)					38

POŁĄCZENIE BEZPRZEWODOWE I KOMPATYBILNOŚĆ

Spółka Jindřich Valenta - CONCEPT nie odpowiada za jakiegokolwiek przypadkowe, pośrednie lub następcze szkody, ani za straty spowodowane wyciekiem danych podczas komunikacji za pośrednictwem technologii bezprzewodowych.

Pomyślnej komunikacji bezprzewodowej nie można zagwarantować w 100% dla wszystkich urządzeń Smart i sieci Wifi (routerów). Ze względu na różnorodność urządzeń na rynku mogą mieć miejsce przypadki, kiedy charakter lub specyfikacja danego urządzenia Smart lub sieci Wifi (routera) nie umożliwia połączenia, ewentualnie jest ono w jakiś sposób zakłócone. Na pomyślność komunikacji bezprzewodowej za pośrednictwem sieci Wifi ma też wpływ szereg czynników, łącznie z konfiguracją sprzętową i programową. Na połączenie między robotem i siecią mogą też mieć negatywny wpływ okoliczne sieci Wifi, które mogą być nastawione na ten sam kanał i zakłócać połączenie (np. na osiedlach, w domach czynszowych, itp.). Takie sytuacje nie są powodem do reklamacji urządzenia.

Właścicielem i użytkownikiem aplikacji jest trzecia strona (dalej tylko „Podmiot”) inny, niż spółka Jindřich Valenta - CONCEPT (dalej tylko „Sprzedawca”). Podmiotowi ze strony Sprzedawcy nie są przekazywane żadne dane osobowe. Podczas rejestracji do aplikacji klient przekazuje dane osobowe bezpośrednio Podmiotowi, który staje się administratorem danych osobowych. Aplikacja i związana z tym ochrona danych osobowych jest uregulowana przez zasady Podmiotu.

Kompatybilność:

System operacyjny urządzenia smart - Android 5.0 i wyższy

- IOS 9.0 i wyższy

Sieć wifi - 2,4 GHz

- zabezpieczenie WPA1 i WPA2 (zalecane WPA2)

UWAGA: Urządzenia nie można używać w sieciach Wifi zabezpieczonych protokołem IEEE 802.1X (zazwyczaj firmowe sieci Wifi).

OBŚLUGA Z POMOCĄ APLIKACJI

Zanim będzie można obsługiwać urządzenie za pośrednictwem aplikacji, jest konieczne połączenie go z telefonem i umożliwienie mu dostępu do sieci WiFi.

Zalecana odległość podczas nastawiania: mniej niż 4 metry

Upewnij się, że odkurzacz robotyczny, router i telefon komórkowy są blisko siebie tak, aby mogło przebiec bezproblemowe sparowanie.

Pobranie, instalacja aplikacji i sparowanie urządzeń

1. Zeskanować kod QR poniżej (rys. 1) lub znaleźć aplikację „Concept Home” na Google Play lub App Store i pobrać aplikację do telefonu komórkowego. Jeżeli już jest zainstalowana aplikacja Concept Home, otworzyć aplikację, zalogować się i kontynuować do instrukcji sparowania.
2. Naciśnąć na dłuższy czas przycisk numer 5.
3. Następnie w aplikacji naciśnąć + lub dodać urządzenie.
4. Pojawi się lista urządzeń, wybrać z listy.
5. Wpisać swoją sieć wifi i hasło lub wpisze się automatycznie.
6. Naciśnąć przycisk dalej
7. następnie potwierdzić, że urządzenie miga i naciśnąć dalej.
8. zaczekać na sparowanie urządzeń. Po dokończeniu parowania można zacząć obsługiwać urządzenie z pomocą mobilnej aplikacji.

Upewnij się, że urządzenie, router i telefon komórkowy znajdują się blisko siebie, aby parowanie przebiegło bezproblemowo. Naciśnij długo na symbol wifi na urządzeniu.

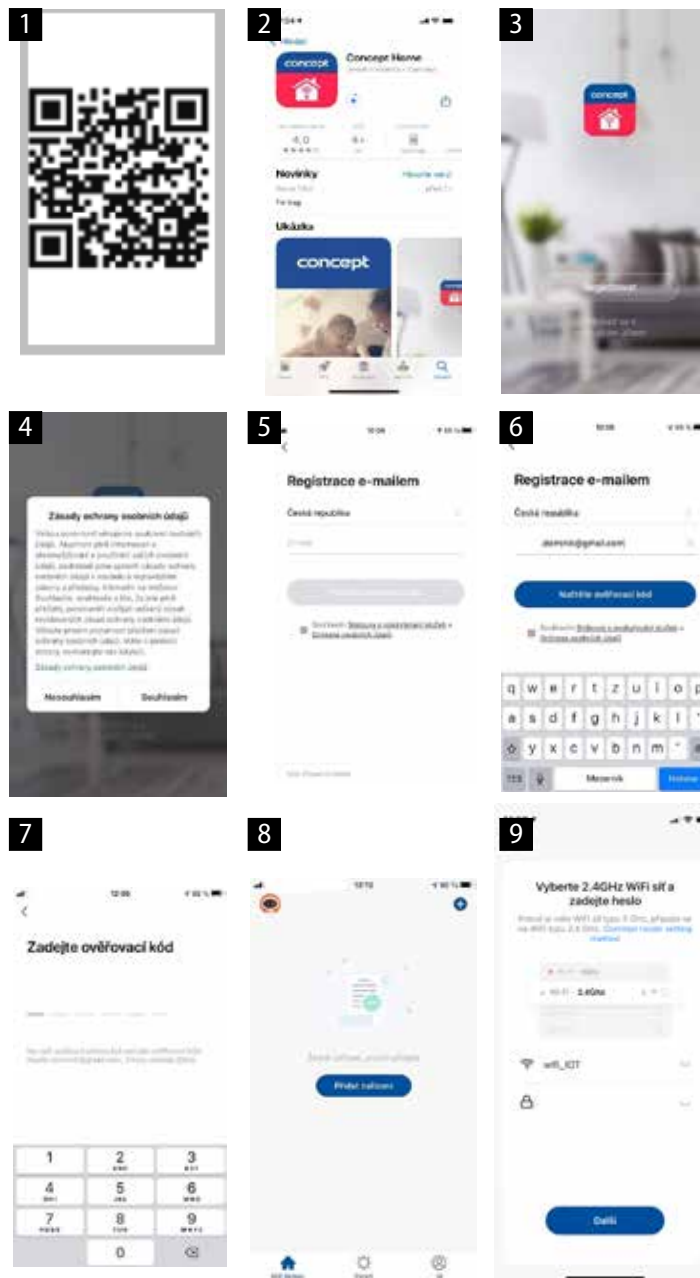

CZYSZCZENIE I KONSERWACJA

Uwaga!

Przed przystąpieniem do czyszczenia urządzenia należy zawsze odłączyć kabel od gniazda elektrycznego!

Przed rozpoczęciem pracy upewnij się, że urządzenie już ostygło!

Do czyszczenia powierzchni urządzenia należy używać tylko wilgotnej ściereczki; nie wolno używać jakichkolwiek środków czyszczących czy też twardych przedmiotów, które mogłyby uszkodzić powierzchnię urządzenia!

Często sprawdzaj i czyść kratki wlotu i wylotu urządzenia, aby zapewnić jego prawidłowe działanie oraz zapobiec przegrzaniu.

Kurz z urządzenia można wydmuchać lub wyssać odkurzaczem.

Urządzenia nigdy nie wolno czyścić pod bieżącą wodą, płukać ani zanurzać go w wodzie!

UWAGA dotycząca czyszczenia: Nie wolno używać benzyny, benzenu, rozcieńczalników, agresywnych środków czyszczących itd., gdyż mogą one spowodować uszkodzenie urządzenia. Nigdy nie używaj alkoholu ani rozpuszczalników.

ROZWIĄZYWANIE PROBLEMÓW

Urządzenie jest wyposażone w bezpiecznik, który w przypadku przegrzania odłączy zasilanie grzejnika, a po ostygnięciu załączy go ponownie. Jeśli dzieje się tak w trakcie zwykłej pracy, sprawdź, czy kratki wlotowe i wylotowe są czyste, ew. zmień lokalizację urządzenia, aby poprawić przepływ powietrza wewnątrz urządzenia, jak również w jego otoczeniu.

SERWIS

Bardziej kompleksową konserwację lub naprawy wymagające ingerencji w wewnętrzne elementy produktu powinien wykonywać wykwalifikowany specjalista lub serwis.

OCHRONA ŚRODOWISKA

- Preferujemy recykling materiałów opakowaniowych oraz starych urządzeń elektrycznych.
- Karton od urządzenia można oddać w punkcie zbiórki odpadów sortowanych.
- Plastikowe worki z polietylenu (PE) należy oddać w punkcie zbiórki materiałów do recyklingu.

Recykling urządzenia po zakończeniu użytkowania:



Urządzenie jest oznakowane zgodnie z dyrektywą europejską 2012/19/UE w sprawie zużytego sprzętu elektrycznego i elektronicznego (WEEE). Symbol na produkcie lub jego opakowaniu oznacza, że takiego produktu nie wolno traktować jako odpadu komunalnego. Należy przekazać go do punktu zbiórki i recyklingu urządzeń elektrycznych i elektronicznych. Zapewnienie prawidłowej utylizacji produktu zapobiega negatywnemu oddziaływaniu na środowisko i zdrowie ludzi, jakie mogłoby wynikać z niewłaściwej utylizacji produktu. Utylizację należy wykonać zgodnie z przepisami dotyczącymi postępowania z odpadami. W celu uzyskania szczegółowych informacji na temat recyklingu produktu należy zwrócić się do lokalnego urzędu, firmy zajmującej się utylizacją odpadów z gospodarstw domowych lub sklepu, w którym zakupiono produkt.



Produkt spełnia wszystkie stosowne wymagania podstawowe, nakładane na niego przez dyrektywę UE.

Tekst, wygląd i specyfikacja techniczna mogą ulec zmianie bez uprzedniego powiadomienia, do czego zastrzegamy sobie prawo.

Köszönetnyilvánítás

Köszönjük, hogy megvásárolta ezt a Concept márkájú készüléket, és kívánjuk, hogy használatá során végig elégedett legyen termékünkkel.

Az első használat előtt figyelmesen tanulmányozza át az egész használati útmutatót, és őrizze meg. Gondoskodjon róla, hogy a terméket kezelő valamennyi személy megismerje az útmutató tartalmát.

Műszaki adatok	
Feszültség	220-240 V ~ 50/60 Hz
Teljesítményfelvétel	2000 W
Zajsztint	45 dB
Védelmi fokozat	IP22
Frekvenciatartomány	2412-2472 MHz
Adóteljesítmény	≤18 dBm

FONTOS

Az elektromos hálózathoz való csatlakoztatás előtt szemrevételezéssel ellenőrizze, hogy az egység nem sérült, és a szállítás során sem károsodott.

FONTOS BIZTONSÁGI FIGYELMEZTETÉSEK

- Ne használja a terméket az ebben az útmutatóban leírtaktól eltérően.
- Az első használat előtt távolítsa el a készülékről minden csomagoló- és marketinganyagot.
- Ellenőrizze, hogy a csatlakoztatott feszültség megfelel-e a típuscímkén megadott értékeknek. Ne csatlakoztassa a készüléket elosztóhoz vagy hosszabbítóhoz.
- Ne használja ezt a készüléket olyan programmal, időzítővel vagy egyéb eszközzel, ami a készüléket automatikusan bekapcsolja, mert ha a készülék le van takarva, vagy nem megfelelően van elhelyezve, tüzet okozhat.
- A készüléket csak stabil, hőálló felületre tegye, más hőforrásoktól távol.
- Amikor csatlakoztatja az elektromos hálózathoz, vagy kihúzza a hálózathoz, a funkciókapcsolónak OFF (0/Kikapcsolt) állásban kell lennie
- A készüléket soha ne a kábelnél fogva húzza ki az aljzatból, hanem fogja meg a csatlakozót, és úgy húzza ki.
- A készüléket nem szabad közvetlenül a hálózati aljzat alá tenni.
- A készüléket úgy kell elhelyezni, hogy a csatlakozója mindig elérhető legyen.
- Tartsa be a biztonságos, legalább 100 cm távolságot a gyúlékony anyagoktól, pl. bútortól, függönytől, takarótól, papírtól, ruházattól stb.

- Ne használja a készüléket 4 m²-nél kisebb területű helyiségben.
- Soha ne tegyen semmit a légkimenetbe. Ez rövidzárlatot okozhat, és kárt tehet a készülékben.
- A tápkábelt ne hajlítsa meg, és ne tegyen rá nehéz tárgyakat. Ez rövidzárlatot okozhat.
- A légbemeneti és -kimeneti rácsokat hagyja szabadon (legalább 100 cm a készülék előtt és 50 cm mögötte).
- **Figyelem!** A kimeneti rács a működés során akár 80 °C fölé is felmelegedhet. Ne érjen hozzá, égési sérülést okozhat.
- Ne helyezze át a készüléket, ha be van kapcsolva vagy forró.
- Ne érjen hozzá a forró felülethez. Használja a fogantyúkat és gombokat.
- Ne engedje, hogy gyermekek vagy cselekvőképtelen személyek hozzáférjenek a készülékhez.
- Csökkent mozgásképességgel, csökkent érzékszervi képességekkel vagy nem megfelelő szellemi alkalmassággal bíró, valamint a használati útmutatót nem ismerő személyek csak felelős, a kezelést ismerő személy felügyelete alatt használhatják a készüléket.
- Legyen különösen óvatos, ha a készüléket gyermekek közelében használja.
- Ne engedje, hogy a készüléket játékokra használják.
- Ne takarja le a készüléket, mert túlmelegedhet. Ne használja mosott ruha szárításához.
- Ne akasszon semmit a készülékre, és ne tegyen semmit elé.
- Ne használja a terméket az ebben az útmutatóban leírtaktól eltérően.
- A készüléket kizárólag álló helyzetben szabad használni.
- Ne használja a készüléket zuhany, kád, mosdó vagy medence közelében.
- Ne használja a készüléket olyan környezetben, ahol robbanékony gázok vagy gyúlékony anyagok (oldószer, lakk, ragasztó stb.) találhatóak.
- **Tisztítás előtt és használat után kapcsolja ki a készüléket, húzza ki az aljzatból, és várja meg, míg kihűl.**
- Tartsa tisztán a készüléket, vigyázzon, nehogy idegen tárgy kerüljön a rácsok nyílásaiba. Rövidzárlatot vagy tüzet okozhat, vagy kárt tehet a készülékben.
- A készülék tisztításához ne használjon durva és kémiaiag agresszív anyagokat.
- Ne használja a készüléket sérült kábellel vagy csatlakozóval, haladéktalanul javíttassa ki a hibát szakszervizben.

- Ne használja a készüléket, ha nem működik megfelelően, ha leesett, megsérült vagy nedves lett. Megvizsgálás és javítás céljából vigye szakszervizbe.
- A készüléket ne használja a szabadban.
- A készülék csak háztartási használatra alkalmas, kereskedelmi használatra nem való.
- Ne nyúljon a készülékhez nedves vagy vizes kézzel.
- **Se a tápkábelt, se a csatlakozót, se a készüléket ne merítse vízbe vagy más folyadékba.**
- **A készüléket nem szabad járművekben használni.**
- Ne javítsa maga a készüléket. Forduljon szakszervizhez.
- Ezt a készüléket csak 8 évnél idősebb gyerekek használhatják, és olyan csökkent fizikai vagy mentális képességű személyek, akik felügyelet alatt vannak, vagy ismertették velük a készülék biztonságos használati módját és tisztában vannak az esetleges veszélyekkel. A felhasználói karbantartást és tisztítást gyerekek nem végezhetik, ha nem idősebbek 8 évnél, és nincsenek felügyelet alatt. A 8 évnél fiatalabb gyerekeket tartsa távol a készüléktől és a vezetékektől. A gyerekeknek tilos a készülékkel játszani.
- A 3 évnél fiatalabb gyerekeket meg kell akadályozni benne, hogy hozzáférjenek a készülékhez, ha nincsenek folyamatos ellenőrzés alatt.
- **FIGYELMEZTETÉS:** A készülék egyes részei nagyon forrók lehetnek, és égési sérülést okozhatnak. Legyen különösen óvatos sérülékeny személyek vagy gyermekek jelenlétében.
- 3 és 8 év közti gyermekek csak akkor kapcsolhatják be vagy ki a készüléket, ha a készülék a helyén van vagy megfelelő pozícióba van felszerelve, és ellenőrzés alatt vannak, vagy kellő útmutatást kaptak arról, hogyan kell biztonságosan használni a készüléket, és értik az ezzel kapcsolatos kockázatokat. 3 és 8 év közti gyermekek nem csatlakoztathatják a készüléket a konnectorba, nem kezelhetik, nem tisztíthatják, és nem végezhetnek rajta felhasználói karbantartást.
- Ez a termék csak jól szigetelt helyiségekben való használatra vagy alkalmi használatra alkalmas.

Ha nem tartja be a gyártó utasításait, az esetleges javításra nem vonatkozik a jótállás.

A TERMÉK LEÍRÁSA

- 1 Főkapcsoló 0/1 (be/ki)
- 2 Kimeneti rács
- 3 Kijelző
- 4 Távirányító
- 5 START/STOP gomb (kézi bekapcsolás távirányító használata nélkül)

Kijelző

- A Tápellátás
- B Hőmérséklet
- C Minimális teljesítmény
- D Maximális teljesítmény
- E Oszcilláció
- F Hőmérséklet kijelző
- G Környezeti hőmérséklet
- H Beállított hőmérséklet
- I Óra/Perc
- N Nyitott ablak funkció
- P Napi időzítő
- Q A hét napjai (MO = hétfő, TU = kedd, WE = szerda, TH = csütörtök, FR = péntek, SA = szombat, SU = vasárnap)

Távirányító

- 1a On/Off (Be/Ki)
- 2b A teljesítmény beállítása
- 3c Nyitott ablak funkció
- 4d Oszcilláció
- 5e Napi időzítő
- 6f Gyerekzár funkció
- 9i + gomb
- 10l - gomb
- 11m Az idő és a dátum beállítása

A távirányítót elemmel együtt szállítjuk (CR2025, 3V típus). **Használat előtt távolítsa el a védőfóliát.**

A KÉSZÜLÉK FALRA SZERELÉSE

Ezt a készüléket falra szerelésre tervezték. Felszerelését csak szakképzett személy végezheti.

A felszerelés előtt bizonyosodjon meg róla, hogy a telepítés helyén nincsenek elektromos kábelek vagy vízvezetékcsövek.

A készüléket legalább 2 méterre a talajtól, 25 cm-re a helyiség sarkától és 20 cm-re a mennyezettől helyezze el. A légkimenet nyílásainak lefelé kell nézniük (ld. 1. ábra)

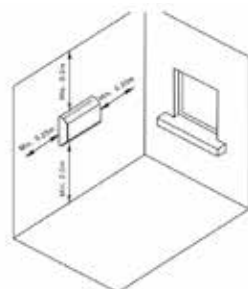

1. ábra

A KÉSZÜLÉK BÚTORSZOBAI FALRA TELEPÍTÉSE

Fentiekben túlmenően a készülék fürdőszobai falra történő telepítésekor a következőket kell betartani:

- Ne telepítse a készüléket a 0., 1. és 2. zónába, lásd a 2. ábrát.

Megjegyzés:

0. zóna: A fürdő- vagy zuhanykád belsejében.

1. zóna: A fürdőkád vagy zuhanytálca felett a padlótól számított 2,25 m magasságig.

2. zóna: A fürdőkádtól vagy zuhanytálcától számított 0,6 m-en belül és a padlótól számított 2,25 m magasságig.

3. zóna: A kád vagy a zuhanytálca szélétől 0,6 m-nél nagyobb távolságra alkalmas.

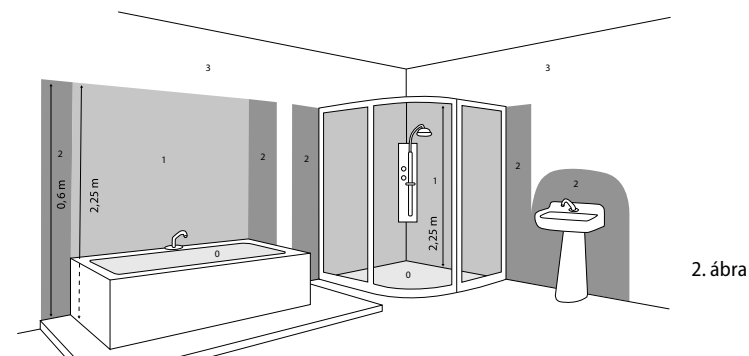

2. ábra

Fúrjon a falba két lyukat a készülék hátoldalán lévő, akasztásra szolgáló nyílásoknak megfelelően (ld. 3. ábra).

A lyukakba tegyen tiplit, és csavarjon beléjük csavarokat, amelyek 5 mm-re emelkedjenek ki a lyukból.

A készüléket akassza a csavarokra, és győződjön meg róla, hogy megfelelően fel van-e szerelve.

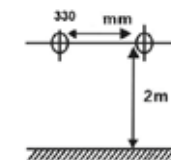

3. ábra

HASZNÁLATI ÚTMUTATÓ

1. Mielőtt a készüléket csatlakoztatja a hálózatba, bizonyosodjon meg róla, hogy az I/O főkapcsoló 0 (kikapcsolt) állapotban van.
2. Tegye a fűtőventilátort egy szilárd, stabil felületre, és kapcsolja a főkapcsolót I (bekapcsolt) állásba. Megszólal egy hangjelzés, és a készülék készenléti üzemmódban van.
3. A távirányító On/Off gombjával vagy közvetlenül a készüléken lévő START/STOP gombbal kapcsolja be a fűtőventilátort – munkäuzemmódban.

Az idő és a dátum beállítása (csak munkäuzemmódban)

1. Nyomja meg a Set (11m) gombot, és a +/- gombokkal (9i/10l) állítsa be a napot.
2. Nyomja meg újra a Set (11m) gombot, és a +/- gombokkal (9i/10l) állítsa be az órát.
3. Nyomja meg harmadszor a Set (11m) gombot, és a +/- gombokkal (9i/10l) állítsa be a perctet.
4. Nyomja meg negyedszer a Set (11m) gombot – az idő és a dátum el van mentve.

Megjegyzés: Ha az egyes gombnyomások között 5 másodpercnél több idő telik el, az aktuális beállítás automatikusan elmentésre kerül.

Figyelmeztetés: Ha a készüléket az I/O főkapcsolóval kapcsolja ki, ha áramkimaradás történik, ha kihúzza a vezetékét az aljzatból, az idő- és dátumbeállítás elvész.

A kézi üzemi mód beállítása (csak munkaüzem módban)

1. Nyomja meg az On/Off **(1a)** gombot, és kapcsolja a készüléket munkaüzem módba.
2. A Mode **(2b)** gombbal válassza ki a kívánt üzemmódot:
 - Meleg levegő, 1000 W **(C)** teljesítmény
 - Forró levegő, 2000 W **(D)** teljesítmény
 - Ventilátor funkció (nincs ikon a kijelzőn)
3. A Swing **(4d)** gomb megnyomásával aktiválja/deaktiválja a levegő automatikus oszcillációját.

Az automatikus üzemi mód beállítása (csak munkaüzem módban)

Ebben az üzemmódban a készülék a beállított és a környező helyiség hőmérsékletének különbsége alapján automatikusan kiválasztja a megfelelő üzemmódot.

1. A +/- **(9i/10l)** gombok megnyomásával választhatja ki a kívánt hőmérsékletet 10 és 49 °C között. A beállítás közben aktív a ST **(H)** ikon.
2. A választás 5 másodperc elteltével elmentésre kerül. Az ST **(H)** ikon kialszik, kigyullad az RT **(G)** ikon
3. A deaktiváláshoz nyomja meg a Mode **(2b)** gombot, és válassza ki a kívánt üzemmódot (min/max/ventilátor)

Megjegyzés: Ha a levegő hőmérséklete a beállított hőmérsékletnél 2 fokkal alacsonyabbra süllyed, a fűtőventilátor automatikusan meleg légáramlás üzemmódra kapcsol (1000 W). Ha a levegő hőmérséklete a beállított hőmérsékletnél 4 fokkal alacsonyabbra süllyed, a fűtőventilátor automatikusan forró légáramlás üzemmódra kapcsol (2000 W). Ha a hőmérséklet a beállítottnál 1 vagy több fokkal magasabbra emelkedik, a fűtőventilátor hideg légáramlatra kapcsol.

A napi időzítő beállítása (csak munkaüzem módban)

1. Nyomja meg a 24H **(5e)** gombot, és további nyomogatásával állítsa be a kívánt kikapcsolási időt (1 – 24 óra).
2. A napi időzítő akkor aktív, ha a kijelzőn világít az óra ikon **(P)**.
3. Az időzítő deaktiválásához nyomja meg újra a 24H **(5e)** gombot, amíg a kijelzőn az időadat nem **00**, az óraikon **(P)** nem aktív.

A nyitott ablak funkció beállítása (csak munkaüzem módban)

Ez a funkció megszakítja a készülék működését, ha a környezet hőmérséklete 1 perc alatt 3 °C-ot süllyed.

1. Aktiválásához nyomja meg az AUTO **(3c)** gombot. A nyitott ablak ikon **(P)** megjelenik a kijelzőn.
2. A kikapcsolásához nyomja meg az AUTO **(3c)** gombot. A nyitott ablak ikon **(P)** kialszik.

A gyerekszár beállítása (csak munkaüzem módban)

1. Aktiválásához nyomja meg a Lock **(6f)** gombot. A kijelzőn csak egyetlen ikon **(A)** világít.
2. Ebben az üzemmódban csak az ON/OFF **(1a)** és a Lock **(6f)** gomb működik.
3. A kikapcsolásához nyomja meg újra a Lock **(6f)** gombot.

Elektromos helyi fűtőtestek adatainak táblázata					P
A modell azonosítója/-i: QH4100 BPT-2000B 5406L-Wifi					
Paraméter	Jel	Érték	Egység	Paraméter	Egység
Névleges hőteljesítmény				A hőmérséklet megadásának módja, csak elektromos akkumulációs fűtőtest esetén (válasszon egyet)	
Névleges hőteljesítmény	Pnom	2,0	kW	Az akkumulált hő kézi szabályozása beépített termosztáttal	[nem]
Minimális fűtőteljesítmény (megadott)	Pmin	1,0	kW	Az akkumulált hő kézi szabályozása a helyiség hőmérséklete és/vagy a külső hőmérséklet függvényében	[nem]
Maximális állandó fűtőteljesítmény	Pmax	2,0	kW	Az akkumulált hő elektronikus szabályozása a helyiség hőmérséklete és/vagy a külső hőmérséklet függvényében	[nem]
Kiegészítő áramfogyasztás				Hőkimenet ventilátor segítségével	
Névleges fűtőteljesítmény mellett	elmax	0	kW	A hőkimenet / hőszabályozás típusa a helyiségben (válasszon egyet)	
Minimális fűtőteljesítmény mellett	elmin	0	kW	Egyfokos hőkimenet hőszabályozás nélküli helyiségben	[nem]
Készenléti módban	eISB	0,001	kW	Két vagy több kézzel beállított fok hőszabályozás nélküli helyiségben	[nem]
				Mechanikus termosztáttal történő hőszabályozás a helyiségben	[nem]
				Elektronikus hőszabályozással a helyiségben	[nem]
				Elektronikus hőszabályozás a helyiségben napi időzítővel	[nem]
				Elektronikus hőszabályozás a helyiségben heti időzítővel	[igen]
				Egyéb szabályozási lehetőségek (több opcióból lehet választani)	
				Hőszabályozás a helyiségben személy jelenlétének érzékelésével	[nem]
				Hőszabályozás a helyiségben nyitott ablak érzékelésével	[igen]
				Távszabályozás lehetőségével	[igen]
				Adaptív bekapcsolás lehetőségével	[nem]
				Az üzemidő korlátozásával	[nem]
				Infravörös érzékelővel	[nem]
Kapcsolati adatok:	Jindrich Valenta – Concept Vysokomytska 1800 565 01 Chocen, CZECH REPUBLIC				
Megjegyzés:					
Az elektromos helyi fűtőtestek fűtésének mért szezonális energetikai hatékonysága nem lehet rosszabb, mint az egység névleges fűtőteljesítménye melletti deklarált érték.					
Valamennyi helyi fűtőtest szezonális energetikai hatékonysága a kereskedelmiek kivételével, ηs (%)					38

VEZETÉK NÉLKÜLI CSATLAKOZÁS ÉS KOMPATIBILITÁS

A Jindřich Valenta - CONCEPT társaság semmilyen módon nem tehető felelőssé semmilyen véletlen, közvetett vagy következményes kárért, sem pedig a vezeték nélküli technológiákon keresztül történő kommunikáció során bekövetkező adatvesztés vagy információszivárgás által okozott veszteségekért.

A sikeres vezeték nélküli kommunikáció nem garantálható 100%-ban minden intelligens eszköz és Wifi hálózat (router) esetében. A piacon lévő eszközök sokfélesége miatt előfordulhatnak olyan esetek, amikor egy adott intelligens eszköz vagy Wifi hálózat (router) jellege vagy specifikációja megakadályozza a csatlakozást, vagy valamilyen módon megszakad. Ezenkívül számos tényező, többek között a hardver- és szoftverkonfiguráció is befolyásolja a Wifi hálózaton keresztül vezeték nélküli kommunikáció sikerét. A robot és az Ön Wifi hálózata közötti kapcsolat negatívan befolyásolhatja a közeli Wifi hálózatok is, amelyek ugyanarra a csatornára vannak hangolva, és így zavarhatják a kapcsolatot (pl. lakótelepeken, lakóházakban stb.). Ezek a tények nem adnak alapot a reklamációra.

Az alkalmazás tulajdonosa és üzemeltetője a Jindřich Valenta - CONCEPT társaságtól (a továbbiakban "Eladó") különböző harmadik fél (a továbbiakban "Jogalany"). Az Eladó nem továbbítja személyes adatokat a Jogalanyak. Az alkalmazásba történő regisztráció során az ügyfél személyes adatait közvetlenül a Jogalany adja meg, amely ezáltal adatkezelővé válik. Az alkalmazásra és a személyes adatok ehhez kapcsolódó védelmére a Jogalany szabályai vonatkoznak.

Kompatibilitás:

Az intelligens berendezés operációs rendszere - Android 5.0 és újabbak

- IOS 9.0 és újabbak

Wifi hálózat - 2,4 GHz

- WPA1 és WPA2 védelem (a WPA2 ajánlott)

FIGYELMEZTETÉS: A készülék nem üzemeltethető IEEE 802.1X protokollal védett Wifi hálózatokon (általában céges Wifi hálózatok).

VEZÉRLÉS ALKALMAZÁS SEGÍTSÉGÉVEL

Mielőtt a készüléket az alkalmazáson keresztül vezérelhetné, csatlakoztatnia kell a telefonjához, és engedélyeznie kell, hogy hozzáférjen a Wifi hálózathoz.

Ajánlott beállítási távolság: kevesebb, mint 4 méter

Győződjön meg róla, hogy a robotporszívó, a router és a mobiltelefon közel vannak egymáshoz, hogy a párosítás zökkenőmentesen történhessen.

Töltse le, telepítse az alkalmazást, és párosítsa a készülékeket

1. Szkenelje be az alábbi QR-kódot (1. ábra), vagy keresse meg a "Concept Home" alkalmazást a Google Play vagy az App Store áruházban, és töltsse le az alkalmazást a mobiltelefonjára. Ha már rendelkezik Concept Home készülékkel, nyissa meg az alkalmazást, jelentkezzen be, és kövesse a párosítási utasításokat.
2. Nyomja meg hosszan az 5-ös gombot.
3. Ezután nyomja meg a + jelzést vagy az alkalmazásban a készülék hozzáadása gombot.
4. Megjelenik a készülékek listája, válasszon a listából.
5. Töltse ki a saját wifi hálózatát és jelszavát, vagy a program tölti ki automatikusan.
6. Nyomja meg a következő gombot
7. majd győződjön meg róla, hogy a készülék villog, és nyomja meg a következő gombot.
8. várjon, amíg a készülék párosodik. Ha a párosítás megtörtént, a mobil alkalmazás segítségével elkezdheti vezérelni a készüléket.

Győződjön meg róla, hogy a készülék, a router és a mobiltelefon közel van egymáshoz, hogy a párosítás zökkenőmentesen menjen. Nyomja meg hosszan a készülék wifi szimbólumát.

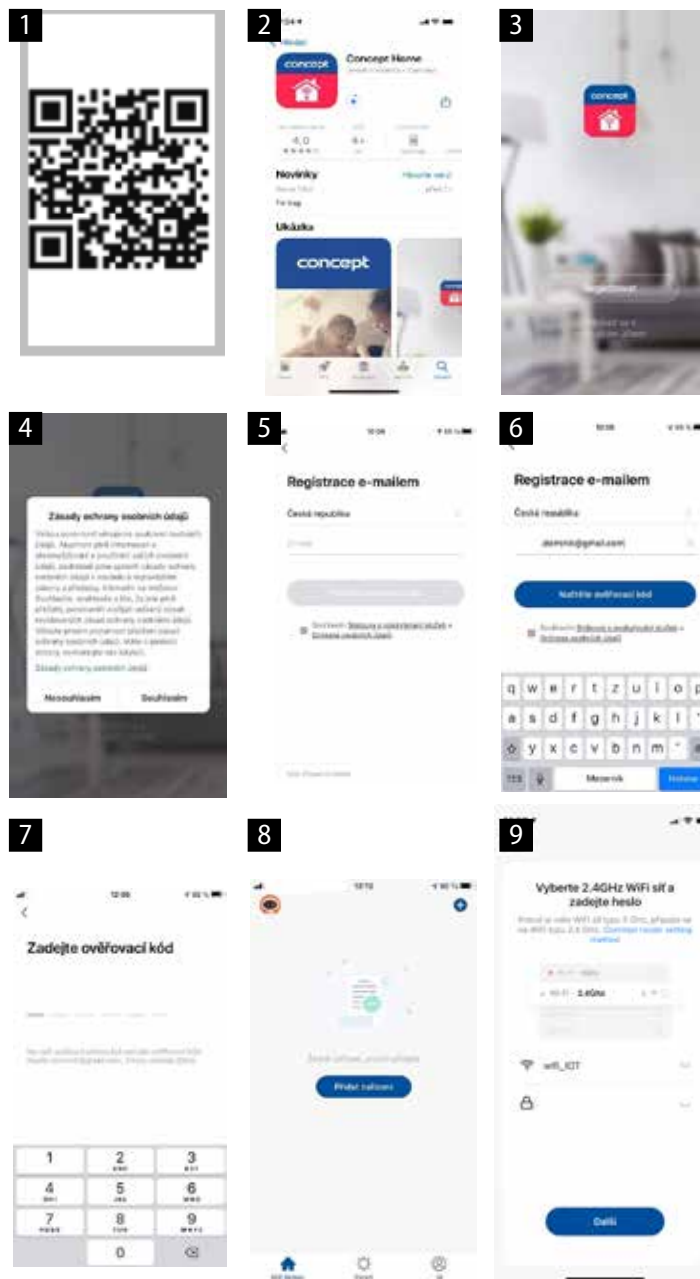

TISZTÍTÁS ÉS KARBANTARTÁS

Figyelem!

A készülék tisztítása előtt húzza ki a tápkábelt az elektromos hálózattól!

Győződjön meg róla, hogy a készülék már kihűlt!

A készülék felszínének tisztításához csak nedves rongyot használjon, ne használjon semmilyen tisztítószeret vagy kemény tárgyakat, mert megsérülhet a készülék felülete!

Tisztítsa meg és ellenőrizze gyakran a készülék bemeneti és kimeneti rácsait, ezzel elősegítheti a készülék jó működését, és megelőzheti túlmelegedését.

A készülékben leülepedett port kifújhatja vagy porszívóval kiszívhatja.

Soha ne tisztítsa a készüléket folyó víz alatt, ne öblítse le, és ne merítse vízbe!

FIGYELMEZTETÉS a tisztításhoz: Ne használjon benzint, benzolt, oldószert, agresszív tisztítószeret stb., mert a készülék meghibásodhat. Soha ne használjon alkoholt vagy oldószert.

HIBAELHÁRÍTÁS

A készülék biztonsági kapcsolóval van ellátva, ami túlmelegedés esetén megszakítja a fűtőegység tápellátását, majd kihűlés után újra bekapcsolja. Ha normál használat során ilyesmire kerül sor, ellenőrizze a bemeneti és kimeneti rácsok tisztaságát, esetleg helyezze át a készüléket, hogy javuljon a légáramlás a készülékben és körülötte.

SZERVIZ

Nagyobb mértékű, vagy a termék belső részeire is vonatkozó karbantartást vagy javítást szakembernek vagy szakszerviznek kell elvégeznie.

A KÖRNYEZET VÉDELME

- Lehetőleg gondoskodjon a csomagolóanyagok és a régi készülék újrahasznosításáról.
- A készülék dobozát a szelektív gyűjtőbe dobhatja.
- A polietilén (PE) műanyagzacskókat adja le újrahasznosítható anyagokat gyűjtő helyen.

A készülék újrahasznosítása élettartama végén:



Ez a készülék az európai Elektromos hulladékról és elektromos berendezésekről (WEEE) szóló 2012/19/ EU irányelvnek megfelelően van megjelölve. A terméken vagy a csomagolásán található szimbólum jelzi, hogy a termék nem tartozik a vegyes háztartási hulladék közé. El kell vinni olyan helyre, ahol az elektromos és elektronikus hulladékot gyűjtik újrahasznosítás céljából. A termék megfelelő módon történő megsemmisítésének biztosításával megakadályozza a környezetet és az emberi egészséget veszélyeztető negatív hatásokat, amelyeket a nem megfelelő hulladék-megsemmisítés okozhatna. A megsemmisítést a hulladékgazdálkodási előírásoknak megfelelően kell végrehajtani. A termék újrahasznosítására vonatkozó részletesebb információért forduljon az illetékes helyi hivatalhoz, a háztartási hulladék megsemmisítésével foglalkozó szolgáltatóhoz, vagy az üzlethez, ahol a terméket vásárolta.



Ez a termék teljesíti minden rá vonatkozó EU-irányelv alapkövetelményeit.

A szövegben, a kivitelen és a műszaki jellemzőkben előzetes figyelmeztetés nélkül sor kerülhet változtatásokra, minden módosításra vonatkozó jog fenntartva.

Pateicība

Pateicamies par šīs "Concept" ierīces iegādi. Ceram, ka būsiet apmierināti ar šo izstrādājumu visu tā kalpošanas laiku.

Pirms lietošanas rūpīgi izlasiet šo lietošanas instrukciju un uzglabājiet to drošā vietā, lai nepieciešamības gadījumā varētu pārlasīt. Nodrošiniet, lai arī citi cilvēki, kuri izmantos šo ierīci, pirms šīs ierīces lietošanas būtu iepazinušies ar norādījumiem.

Tehniskie dati	
Spriegums	220–240 V ~ 50/60 Hz
Jauda	2000 W
Skaņas intensitātes līmenis	45 dB
Aizsardzības pakāpe	IP22
Frekvenču diapazons	2412-2472 MHz
Raidītāja jauda	≤18 dBm

SVARĪGA INFORMĀCIJA

Pirms pievienošanas elektrotīklam vizuāli pārbaudiet, vai ierīcei nav defektu un vai pārvadāšanas laikā tā nav tikusi sabojāta.

SVARĪGI DROŠĪBAS NORĀDĪJUMI

- Lietojiet šo ierīci tikai tā, kā izklāstīts šajā lietošanas instrukcijā.
- Pirms ierīces pirmās izmantošanas noņemiet visu iepakojumu un reklāmas materiālus.
- Pārliedzieties, ka elektrotīkla spriegums atbilst tam spriegumam, kas ir minēts uz izstrādājuma tehnisko pamatdatu plāksnītes. Nepievienojiet ierīci kontaktrozetes sadalītājiem un pagarinātājiem.
- Neizmantojiet ierīci ar programmu iestatīšanu, taimeru vai citiem komponentiem, kas automātiski ieslēdz un izslēdz ierīci, jo gadījumā, ja ierīce tiktu pārsegta vai novietota nepareizi, varētu izcelties ugunsgrēks.
- Novietojiet ierīci tikai uz stabilas un siltumizturīgas virsmas drošā attālumā no citiem siltuma avotiem.
- Pievienojot ierīci elektrotīkla kontaktligzdai un atvienojot no tās, funkciju izvēles slēdzim jābūt izslēgtam (OFF/0).
- Atvienojot ierīci no elektrotīkla, nekad neraujiet strāvas vadu. Satveriet kontaktdakšu un atvienojiet to, viegli pavelkot.
- Ierīci nedrīkst novietot tieši zem elektrības kontaktligzdas.
- Ierīce jānovieto tā, lai kontaktdakša vienmēr būtu pieejama.
- Ievērojiet drošu attālumu: ierīcei jābūt vismaz 100 cm attālumā no viegli uzliesmojošiem materiāliem, piemēram, mēbelēm, aizkariem, segām,

- papīra, apģērba u. tml.
- Neizmantojiet ierīci telpās, kas ir mazākas par 4 m².
 - Nekad neievietojiet gaisa izplūdes atverē dažādus objektus. Tas var izraisīt īssavienojumu un radīt ierīces bojājumu.
 - Nelokiet elektrības vadu un nenovietojiet uz tā smagus priekšmetus. Tas var izraisīt īssavienojumu.
 - Neko nenovietojiet gaisa ieplūdes un izplūdes režģu tuvumā (vismaz 100 cm ierīces priekšā un 50 cm tās aizmugurē).
 - **Uzmanību!** Izplūdes režģis ierīces darbības laikā pārsniedz 80 °C temperatūru. Nepieskarieties tam! Pastāv apdedzināšanās risks.
 - Nepārnēsājiet ieslēgtu ierīci vai, kamēr tā ir karsta.
 - Nepieskarieties karstai virsmai. Izmantojiet rokturus un taustiņus.
 - Neļaujiet ar ierīci darboties bērniem vai personām bez attiecīgām iemaņām. Izmantojiet to bērniem nepieejamā vietā.
 - Personām ar ierobežotām kustību spējām, ierobežotu maņu uztveri, nepietiekamām gara spējām vai cilvēkiem, kas nepārzina pareizu tās izmantošanu, šī ierīce jāizmanto tikai atbildīgas, zinošas personas uzraudzībā.
 - Ja ierīces izmantošanas laikā tuvumā ir bērni, ievērojiet papildu piesardzību.
 - Neļaujiet izmantot ierīci kā rotaļlietu.
 - Nepārkļājiēt ierīci! Pastāv pārkaršanas risks. Neizmantojiet to veļas žāvēšanai!
 - Neko neuzkariet uz ierīces un nenovietojiet tās priekšā.
 - Lietojiet šo ierīci tikai tā, kā izklāstīts šajā lietošanas instrukcijā.
 - Ierīci drīkst izmantot tikai vertikālā stāvoklī.
 - Nelietojiet ierīci dušas, vannas, izlietnes vai peldbaseina tuvumā.
 - Neizmantojiet ierīci vietā, kur atrodas sprādzienbīstamas gāzes vai viegli uzliesmojošas vielas (šķīdumi, tvaiki, limes utt.).
 - **Pirms tīrīšanas un turpmākas izmantošanas izslēdziet ierīci, atvienojiet strāvas vadu no kontaktligzdas un ļaujiet ierīcei atdzist.**
 - Uzturiet ierīci tīru, nepieļaujiet svešķermeņu nokļūšanu režģa spraugās. Tas varētu izraisīt īssavienojumu, sabojāt ierīci vai izraisīt ugunsgrēku.
 - Ierīces tīrīšanai neizmantojiet abrazīvas vai ķīmiski agresīvas vielas.
 - Neizmantojiet ierīci ar bojātu strāvas vadu vai kontaktdakšu. Lai veiktu bojātu detaļu labošanu vai maiņu, nekavējoties sazinieties ar pilnvaroto servisa apkalpes centru.

- Nelietojiet ierīci, ja tā nedarbojas pareizi vai ja tā ir nomesta, bojāta vai pakļauta šķidrumu iedarbībai. Nogādājiet ierīci pārbaudīšanai un labošanai pilnvarotā servisa apkalpes centrā.
- Šī ierīce nav paredzēta lietošanai ārpus telpām.
- Ierīce ir paredzēta tikai mājsaimniecības vajadzībām. Tā nav paredzēta ekspluatācijai komercnolūkos.
- Nepieskarieties ierīcei ar mitrām vai slapjām rokām.
- **Nepieļaujiet strāvas vada, kontaktdakšas vai ierīces nokļūšanu ūdeni vai citā šķīdumā.**
- **Ierīci nedrīkst izmantot transportlīdzekļos.**
- Ir aizliegts labot ierīci patstāvīgi. Sazinieties ar pilnvaroto servisa centru.
- Bērni vecumā no 8 gadiem un vecāki, kā arī personas ar fiziskiem, maņu vai garīgiem traucējumiem vai ar nepietiekamu pieredzi un zināšanām drīkst izmantot šo ierīci, ja viņi atrodas citu cilvēku uzraudzībā vai arī ir instruēti par ierīces izmantošanu drošā veidā, kā arī izprot iespējamo bīstamību. Lietotāja veikto ierīces tīrīšanu un apkopi nedrīkst veikt bērni, kas jaunāki par 8 gadiem un neatrodas pieaugušo uzraudzībā. Bērni, kas ir jaunāki par 8 gadiem, nedrīkst atrasties ierīces un tās vada tuvumā. Neļaujiet bērniem rotaļāties ar šo ierīci.
- Bērni līdz 3 gadu vecumam drīkst piekļūt ierīcei, tikai atrodoties nepārtrauktā uzraudzībā.
- BRĪDINĀJUMS! Dažas ierīces daļas var būt ļoti karstas un izraisīt apdegumus. Īpaša uzmanība jāievēro neaizsargātu personu vai bērnu klātbūtnē.
- Bērni vecumā no 3 gadiem un jaunāki par 8 gadu vecumu drīkst ieslēgt un izslēgt ierīci tikai tad, ja ierīce atrodas tai paredzētajā vietā vai arī ja tā ir uzstādīta normālajā darba pozīcijā, un ja viņi atrodas vecāku uzraudzībā vai arī ir saņēmuši norādījumus, kā droši lietot ierīci, un apzinās ar to saistītos riskus. Bērni vecumā no 3 gadiem un jaunāki par 8 gadu vecumam nedrīkst pievienot ierīci elektrotīkla kontaktligzdai, kā arī tīrīt ierīci vai veikt tās apkopi.
- Šis izstrādājums ir paredzēts lietošanai tikai labi izolētās telpās un vai neregulārai izmantošanai.

Ražotāja norādījumu neievērošanas dēļ var tikt atteikta garantijas remonts.

IERĪCES APRAKSTS

- 1 Galvenais slēdzis 0/I (ieslēgts/izslēgts)
- 2 Priekšējais režģis
- 3 Displejs
- 4 Tālvadības pults
- 5 "START/STOP" taustiņš (manuāla ieslēgšana bez tālvadības pults)

Displejs

- A Barošanas avots
- B Temperatūra
- C Minimālā jauda
- D Maksimālā jauda
- E Oscilēšana
- F Temperatūras indikators
- G Apkārtējās vides temperatūra
- H Iestatītā temperatūra
- I Stundas/minūtes
- N Atvērtā loga funkcija
- P Dienas taimeris
- Q Nedēļas dienas (MO – pirmdiena, TU – otrdiena, WE – trešdiena, TH – ceturtdiena, FR – piektdiena, SA – sestdiena, SU – svētdiena)

Tālvadības pults

- 1a On/Off (ieslēgts/izslēgts)
- 2b Jaudas iestatīšana
- 3c Atvērtā loga funkcija
- 4d Oscilēšana
- 5e Dienas taimeris
- 6f Bērnu drošības slēdža funkcija
- 9i Taustiņš "+"
- 10l Taustiņš "-"
- 11m Laika/datuma iestatīšana

Tālvadības pults komplektācijā ietilpst baterija (CR2025 tips, 3V). **Pirms pirmās lietošanas noņemiet aizsargplēvi.**

IERĪCES PIESTIPRINĀŠANA PIE SIENAS

Ierīce ir izstrādāta tā, lai to varētu uzstādīt pie sienas. Uzstādīšanu drīkst veikt tikai kvalificēta persona.

Pirms uzstādīšanas pārliecinieties, vai vietā, kur vēlaties novietot ierīci, nav elektrības vadu vai ūdensvada cauruļu.

Novietojiet ierīci vismaz 2 m attālumā no grīdas, 25 cm no telpas stūra un 20 cm no griestiem. Gaisa izplūdes atverēm jābūt vērstām lejup (sk. 1. att.).

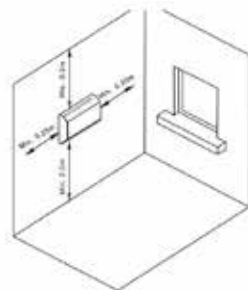

1. att.

VANNAS ISTABĀ PIE SIENAS PIESTIPRINĀTĀS IEKĀRTAS

Papildus iepriekš minētajam, veicot montāžu pie vannas istabas sienas, ievērojiet šādus noteikumus:

- Neuzstādiet ierīci 0, 1 un 2 zonā, skatīt 2. attēlu.

Piezīme:

Zona 0: Vannas vai dušas vannas iekšpusē.

Zona: virs vannas vai dušas paliktņa līdz 2,25 m augstumam no grīdas.

Zona: 0,6 m attālumā no vannas vai dušas paliktņa un līdz 2,25 m augstumam no grīdas.

Zona: Piemērots uzstādīšanai - vairāk nekā 0,6 m no vannas vai dušas paliktņa malas.

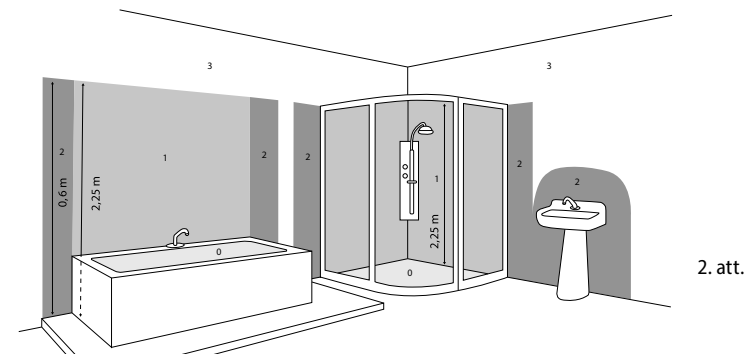

2. att.

Izurbiet divus caurumus sienā atbilstoši piekāršanas atverēm ierīces aizmugurē (sk. 3. att.).

Ievietojiet atverēs dibeljus un ieskrūvējiet tajos skrūves, lai tās izvīrziņas 5 mm no atverēm.

Uzkarīet ierīci uz skrūvēm un pārliecinieties, ka tā ir pareizi uzstādīta.

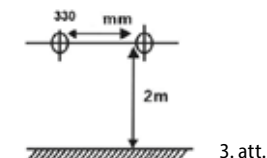

3. att.

LIETOŠANAS INSTRUKCIJA

1. Pirms ierīces pievienošanas kontaktligzdai pārliecinieties, ka galvenais 0/I slēdzis atrodas pozīcijā "0" (izslēgts).
2. Novietojiet sildītāju uz cietas stabilas virsmas un pārslēdziet galveno slēdzi pozīcijā "I" (ieslēgts). Atskan skaņas signāls, un ierīce ir gaidīšanas režīmā.
3. Nospiediet uz tālvadības pults taustiņu "On/Off" (ieslēgt/izslēgt) vai "START/STOP" uz pašas ierīces, lai ieslēgtu sildītāju – darba režīms.

Laika un datuma iestatīšana (tikai darba režīmā)

1. Nospiediet taustiņu "Set" (11m) un taustiņus "+/-" (9i/10l), lai iestatītu dienu.
2. Vēlreiz nospiediet taustiņu "Set" (11m) un taustiņus "+/-" (9i/10l), lai iestatītu stundu.
3. Nospiediet taustiņu "Set" (11m) un taustiņus "+/-" (9i/10l) trešo reizi, lai iestatītu minūtes.
4. Nospiediet taustiņu "Set" (11m) ceturto reizi, lai datumu saglabātu.

Piezīme: Ja aizkave starp katru nospiešanu ir ilgāka par 5 sekundēm, tiek automātiski saglabāts pašreizējais iestatījums.

Bridinājums: Izslēdzot ierīci ar galveno slēdzi 0/I, strāvas padeves atteices gadījumā, izraujot strāvas vadu no kontaktligzdas, laika un datuma iestatījumi tiek zaudēti.

Manuāla darba režīma iestatīšana (tikai darba režīmā)

- Nospiediet taustiņu "On/Off" (**1a**) un iestatiet ierīci darba režīmā.
- Nospiediet taustiņu "Mode" (**2b**), lai izvēlētos nepieciešamo režīmu:
 - Siltais gaiss, jauda 1000 W (**C**)
 - Karstais gaiss, jauda 2000 W (**D**)
 - Ventilatora funkcija (bez ikonas displejā)
- Nospiediet "Swing" taustiņu (**4d**), lai aktivizētu/deaktivizētu automātisko gaisa oscilēšanu.

Automātiskā darba režīma iestatīšana (tikai darba režīmā)

Šajā režīmā ierīce automātiski izvēlas vēlamo režīmu saskaņā ar iestatītās/telpas temperatūras starpību.

- Nospiežot taustiņu +/- (**9i/10l**), izvēlieties vēlamo temperatūru no 10 līdz 49 °C. Iestatīšanas laikā ir aktīva ikona ST (**H**).
- Šī izvēle tiek automātiski saglabāta pēc 5 sekundēm. Ikona ST (**H**) nodzisis, iedegsies ikona RT (**G**)
- Lai deaktivizētu, nospiediet taustiņu "Mode" (**2b**) un izvēlieties vēlamo režīmu (min./maks./ventilators)

Piezīme: Ja gaisa temperatūra nokrītas par 2 grādiem zem iestatītās temperatūras, sildītājs pārslēdzas uz siltā gaisa plūsmas režīmu (1000 W). Ja gaisa temperatūra nokrītas par 4 grādiem zem iestatītās temperatūras, sildītājs pārslēdzas uz karstā gaisa plūsmas režīmu (2000 W). Ja temperatūra paaugstinās par 1 vai vairāk grādiem virs iestatītās temperatūras, sildītājs pārslēdzas uz aukstā gaisa plūsmu.

Dienas taimera iestatīšana (tikai darba režīmā)

- Nospiediet taustiņu 24H (**5e**) un, vairākkārt nospiežot, iestatiet vēlamo izslēgšanas laiku (1–24 stundas).
- Dienas taimeris ir aktīvs, ja displejā deg pulksteņa ikona (**P**).
- Lai deaktivizētu taimeri, vēlreiz nospiediet taustiņu 24H (**5e**), līdz displejā parādās laika informācija **00**, pulksteņa ikona (**P**) ir neaktīva.

Atvērta loga funkcijas iestatīšana (tikai darba režīmā)

Šī funkcija pārtrauc ierīces darbību, ja apkārtējā temperatūra 1 minūtes laikā samazinās par vismaz 3 °C.

- Lai aktivizētu, nospiediet taustiņu "AUTO" (**3c**). Displejā parādās atvērta loga ikona (**P**).
- Lai deaktivizētu, nospiediet taustiņu "AUTO" (**3c**). Atvērta loga ikona (**P**) nodzies.

Bērnu drošības slēdža iestatīšana (tikai darba režīmā)

- Lai aktivizētu, nospiediet taustiņu "Lock" (**6f**). Displejā deg viena ikona (**A**).
- Šajā režīmā darbojas tikai taustiņš "ON/OFF" (**1a**) un "Lock" (**6f**).
- Lai deaktivizētu, vēlreiz nospiediet taustiņu "Lock" (**6f**).

Vietējo elektrisko sildītāju datu tabula					P
Modeļa identifikators(-i): QH4100 BPT-2000B 5406L-Wifi					
Parametrs	Simbols	Vērtība	Vienība	Parametrs	Vienība
Nominālā siltuma jauda			Temperatūras norādīšanas veidi; tikai elektriskajiem uzkrāšanas sildītājiem (izvēlieties vienu)		
Nominālā siltuma jauda	P _{nom}	2,0	kW	Uzkrātā siltuma manuāla kontrole ar integrētu termostatu	[nē]
Minimālā apkures jauda (norādītā)	P _{min}	1,0	kW	Uzkrātā siltuma manuāla kontrole saskaņā ar telpas temperatūru un/vai saskaņā ar gaisa temperatūru ārā	[nē]
Maksimālā nepārtrauktā siltuma jauda:	P _{max}	2,0	kW	Uzkrātā siltuma elektroniska kontrole saskaņā ar telpas temperatūru un/vai saskaņā ar gaisa temperatūru ārā	[nē]
Elektroenerģijas papildu patēriņš				Siltuma izvade ar ventilatoru	[nē]
Nominālās siltuma jaudas gadījumā	e _{lmax}	0	kW	Siltuma izvades/temperatūras kontroles telpā tips (izvēlieties vienu)	
Minimālās siltuma jaudas gadījumā	e _{lmin}	0	kW	Vienpakāpes siltuma izvade bez temperatūras kontroles telpā	[nē]
Gaidīšanas režīmā	e _{lSB}	0,001	kW	Divas vai vairākas pakāpes, ko iestata manuāli, bez temperatūras kontroles telpā	[nē]
				Ar temperatūras kontroli telpā, izmantojot mehānisku termostatu	[nē]
				Ar elektronisko temperatūras kontroli telpā	[nē]
				Elektroniskā temperatūras kontrole telpā ar dienas taimeri	[nē]
				Elektroniskā temperatūras kontrole telpā ar nedēļas taimeri	[jā]
				Citas kontroles iespējas (var izvēlēties vairākas iespējas)	
				Temperatūras kontrole telpā, nosakot cilvēku klātbūtni	[nē]
				Temperatūras kontrole telpā, nosakot atvērtu logu esību	[jā]
				Ar tālvadības iespēju	[jā]
				Ar adaptīvas ieslēgšanas iespēju	[nē]
				Ar ierobežotu darbības laiku:	[nē]
				Ar infrasarkanu sensoru	[nē]
Kontaktinformācija	Jindrich Valenta – Concept Vysokomytska 1800 565 01 Chocen, CZECH REPUBLIC				
Piezīme:					
Elektrisko vietējo telpu sildītāju izmērītā siltumapgādes sezonālā energoefektivitāte nedrīkst būt mazāka par paziņoto ierīces nominālās sildīšanas jaudu.					
Visu vietējo sildītāju, izņemot komerciālo, sezonas energoefektivitāte, ηs (%)					38

BEZVADU SAVIENOJUMS UN SAVIETOJAMĪBA

Uzņēmums "Jindřich Valenta – CONCEPT" nekādā veidā neuzņemas atbildību ne par jebkādiem nejausiem, netiešiem vai secīgiem zaudējumiem, ne par datu zudumu jeb zaudējumiem, kas radušies informācijas noplūdes rezultātā, vai komunicējot ar bezvadu tehnoloģijas starpniecību.

Veiksmīgu bezvadu komunikāciju nav iespējams 100% nodrošināt visām viedierīcēm un Wi-Fi tīkliem (maršrutētājiem). Ņemot vērā tirgū esošo ierīču daudzveidību, var gadīties, ka dotās viedierīces vai Wi-Fi tīkla (maršrutētāja) īpašības vai specifikācija neļauj pieslēgties, vai arī pieslēgšanās kaut kādā veidā ir traucēta. Bezvadu komunikāciju veiksmīgu darbību tāpat ietekmē arī virkne faktoru tostarp aparatūras un programmatūras konfigurācija. Robota un Wi-Fi tīkla savienojumu var negatīvi ietekmēt apkārtējie Wi-Fi tīkli, kas var būt noregulēti uz tādu pašu kanālu, un šādi tie var traucēt savienojumu (piem., dzīvojamajos rajonos, daudzdzīvokļu mājās u.tml.). Šie apstākļi nav ierīces reklamācijas pamats.

Lietotne pieder, un tās darbību nodrošina trešais subjekts (turpmāk tekstā – "Subjekts"), kas nav uzņēmums "Jindřich Valenta – CONCEPT" (turpmāk tekstā – "Pārdevējs"). Pārdevējs Subjektam nesniedz nekādus personas datus. Reģistrējoties lietotnē, klients personas datus sniedz tieši Subjektam, kurš kļūst par datu pārvaldnieku. Lietotni un ar to saistīto personas datu aizsardzību regulē Subjekta noteikumi.

Savietojamība:

Viedierīces operētājsistēma – Android 5.0 un augstāka

- IOS 9.0 un augstāka

Wi-Fi tīkls – 2,4 GHz

- aizsardzība WPA1 un WPA2 (ieteicams WPA2)

BRĪDINĀJUMS: Ierīce nevar darboties Wi-Fi tīklos, kas aizsargāti ar IEEE 802.1X protokolu (parasti uzņēmumu Wi-Fi tīkli).

VADĪŠANA AR LIETOTNES PALĪDZĪBU

Vēl pirms būs iespējams pārvaldīt ierīci ar lietotnes starpniecību, tā jāsavieno ar Jūsu tālruni un jāatļauj tai piekļūt Jūsu Wi-Fi tīklam.

Ieteicamais attālums iestatīšanas laikā: mazāk par 4 metriem

Pārliecinieties, ka putekļu sūcējs – robots, maršrutētājs un Jūsu mobilais tālrunis atrodas viens otra tuvumā, lai tos varētu bez problēmām savienot pāri.

Lietotnes lejupielāde, uzstādīšana un ierīču savienošana pāri

1. Ieskenējiet zemāk norādīto QR kodu (1. att.) vai sameklējiet lietotni "Concept Home" vietnē Google Play vai App Store, un ielādējiet lietotni mobilajā tālrunī. Ja Jums jau ir "Concept Home", atveriet lietotni, piesakieties un turpiniet atbilstoši norādījumiem par savienošana pāri;
2. Uz ilgu laiku nospiediet pogu Nr. 5.
3. Pēc tam lietotnē nospiediet + vai pievienot ierīci;
4. Tīks attēlots ierīču saraksts, atlasiet sarakstā;
5. Norādiet savu Wi-Fi tīklu, un parole Jums tiks ievadīta automātiski;
6. Nospiediet taustiņu "turpināt";
7. Pēc tam apstipriniet, ka ierīce mirgo, un nospiediet "turpināt";
8. Pagaidiet, līdz Jūsu ierīce tiek savienota pāri. Pēc savienošanas pāri varat sākt pārvaldīt ierīci ar mobilās lietotnes palīdzību.

Pārliecinieties, ka ierīce, maršrutētājs un mobilais tālrunis atrodas tuvu viens otram, lai savienošana pāri noritētu raiti. Nospiediet un turiet wifi simbolu uz ierīces.

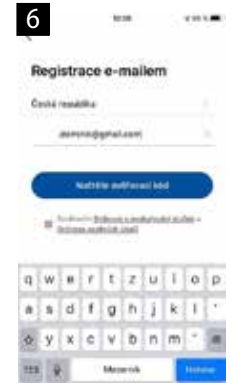

TĪRĪŠANA UN APKOPE

Uzmanību!

Pirms ierīces tīrīšanas vienmēr atvienojiet strāvas vadu no kontaktligzdas!

Pirms apkopes pārliecinieties, ka ierīce ir atdzisusi!

Ierīces virsmu drīkst tīrīt tikai ar mitru drāniņu. Neizmantojiet mazgāšanas līdzekļus vai cietus priekšmetus, jo tie var bojāt ierīces virsmu!

Bieži tīriet un pārbaudiet ierīces ieplūdes un izplūdes režģus, lai nodrošinātu normālu ierīces darbību un lai izvairītos no pārkaršanas.

Putekļus, kas sakrājušies ierīcē, var izpūst vai izsūkt ar putekļsūcēju.

Nekad netīriet ierīci tekošā ūdenī, neskalojiet to un nemērciet ūdenī!

NORĀDĪJUMI par tīrīšanu: Neizmantojiet benzīnu, benzolu, šķīdinātāju, agresīvus tīrīšanas līdzekļus u. c., jo tas var sabojāt ierīci. Nekad nelietojiet spirtu vai šķīdinātāju.

TRAUCĒJUMU NOVĒRŠANA

Ierīce ir aprīkota ar drošinātāju, kas pārtrauc strāvas padevi sildierīces pārkaršanas gadījumā un kas atkal ieslēdz ierīci, kad tā ir atdzisusi. Ja tā notiek normālas ekspluatācijas laikā, pārbaudiet ievades un izplūdes režģu tīrību vai nomainiet ierīces atrašanās vietu, lai uzlabotu gaisa plūsmu ap ierīci un tajā.

TEHNISKĀ APKALPE

Plašāka mēroga apkopes un remontdarbi, kuriem ir nepieciešama iekļaušanās ierīces iekšpusē, jāveic kvalificētam speciālistam vai servisa centram.

VIDES AIZSARDZĪBA

- Nododiet iepakojuma materiālu un vecās ierīces otrreizējai pārstrādei.
- Ierīču kastes var nodot atkritumu šķirošanas punktos.
- Polietilēna (PE) maisiņus nododiet otrreizējai pārstrādei paredzēto materiālu savākšanas punktā.

Ierīces otrreizējā pārstrāde tās kalpošanas laika beigās



Šī ierīce ir marķēta saskaņā ar Eiropas Parlamenta un Padomes Direktīvu 2012/19/ES par elektrisko un elektronisko iekārtu atkritumiem (EElA). Simbols uz izstrādājuma vai tā iepakojuma norāda, ka šis izstrādājums nepieder sadzīves atkritumiem. Tas jānogādā elektrisko un elektronisko iekārtu otrreizējās pārstrādes savākšanas punktā. Nodrošinot šā izstrādājuma pareizu iznīcināšanu, tiks novērsta nelabvēlīga ietekme uz vidi un cilvēku veselību, ko var izraisīt nepareiza ierīces iznīcināšana. Iznīcināšana jāveic saskaņā ar noteikumiem par atkritumu apstrādi. Lai iegūtu papildu informāciju par šīs ierīces otrreizēju pārstrādi, lūdzu, sazinieties ar vietējās pašvaldības sadzīves atkritumu iznīcināšanas dienestu vai veikal, kurā iegādājāties izstrādājumu.



Šis izstrādājums atbilst visām piemērojamo ES direktīvu pamatprasībām.

Izmaiņas tekstā, konstrukcijā un tehniskajās specifikācijās var tikt veiktas bez iepriekšēja brīdinājuma, un mēs paturam tiesības veikt šīs izmaiņas.

Acknowledgements

Thank you for purchasing a Concept product. We wish you much joy with your new appliance every day you use it.

Please read the instruction manual carefully before initial use. To refer to this manual any time you need to, we recommend you to keep it in a safe place. And please pass it to any future owner of the appliance.

Technical specifications	
Voltage	220-240 V, 50/60 Hz
Input	2000 W
Sound performance level	45 dB
IP code	IP22
Frequency range	2412-2472 MHz
Transmitter power	≤18 dBm

IMPORTANT

Before connecting to the mains, make a visual check to ensure that the unit is intact and that no damage occurred during transport.

IMPORTANT SAFETY PRECAUTIONS

- Do not use the appliance in any other way than as described in this manual.
- Remove all the covering and marketing materials from the appliance before the first use.
- Make sure the mains voltage corresponds to the values on the rating plate of the product. Do not connect the appliance to the distribution sockets and extension leads.
- Do not use this appliance with a program, timer, or any other component that automatically switches the appliance on, because a fire may occur if the appliance is covered or incorrectly placed.
- Only place the appliance on a stable and heat-resistant surface away from other heat sources.
- When connecting and disconnecting the appliance from the electrical outlet, the function selector must be in position OFF (or 0).
- When disconnecting the appliance from the wall outlet, never pull the power cord, grasp the plug end and disconnect it by removing it from the receptacle.
- The appliance must not be placed directly under the electrical socket.
- The appliance must be positioned so that its plug is always accessible.
- Observe the safe distance of the appliance at least 100 cm from flammable

- materials such as furniture, curtains, blankets, paper, clothing, etc.
- Do not use the appliance in rooms of area of less than 4 m².
 - Never place any objects in the air outlet. This could result in short circuits and possible damage to the appliance.
 - Do not bend or place heavy objects on the power cord. A short circuit could occur.
 - Leave the air inlet and outlet grids free (at least 100 cm in front of and 50 cm behind the appliance).
 - **Caution!** The outlet grid reaches a temperature above 80 °C during operation. Do not touch it, there is a risk of burns.
 - Do not carry the appliance when it is switched on, or if it is hot.
 - Do not touch the hot surface. Use handles and buttons.
 - Do not allow children or unauthorized people to handle the appliance, use it out of their reach.
 - Persons with reduced mobility, reduced sensory perception, mental disadvantage or persons not familiar with the operation must use the appliance only under the supervision of responsible person, who is familiar with the instructions.
 - Pay extra attention if the appliance is used near children.
 - Do not use the appliance as a toy.
 - Do not cover the appliance, there is a risk of overheating. Do not use it to dry the laundry.
 - Do not put anything on the appliance or place anything in front of it.
 - Do not use the appliance in any other way than as described in this manual.
 - The appliance must be always used only in the upright position.
 - Do not use the appliance near shower, bathtub, sink or pool.
 - Do not use the appliance in an environment where there are explosive gases and flammable substances (solvents, varnishes, adhesives, etc.).
 - **Before cleaning and after use of the appliance, switch the appliance off, disconnect it from the mains and allow it to cool down.**
 - Keep the appliance clean, do not allow foreign objects to into the grid openings. It could cause short circuit, damage to the appliance or cause fire.
 - Do not use coarse and chemically aggressive substances to clean the appliance.

- Do not use the appliance with a damaged cord or plug and have it repaired immediately by an authorized service centre.
- Do not use the appliance if it is not working properly, has been dropped, damaged or immersed in liquid. Have it checked and repaired by an authorized service centre.
- Do not use the appliance outdoors.
- The appliance is only suitable for home use and is not intended for commercial use.
- Do not touch the appliance with wet hands.
- **Do not immerse the power cord, plug or appliance in water or any other liquid.**
- **The appliance must not be used in vehicles.**
- Do not repair the appliance yourself. Contact an authorized service centre.
- This appliance can be used by children aged from 8 years and above and persons with reduced physical, sensory or mental capabilities or lack of experience and knowledge if they have been given supervision or instruction concerning the use of the appliance in a safe way and understand the hazards involved. Cleaning and maintenance performed by the user must not be carried out by children unless they are 8 years old and under supervision. Children aged under 8 years of age must be kept away from the appliance and its power cord. Do not let children play with the appliance.
- Children aged under 3 years of age must be prevented from accessing the appliance unless they are permanently supervised.
- **WARNING:** Some parts of this product can be very hot and cause burns. Take special care in the presence of vulnerable persons or children.
- Children from the age of 3 and under 8 may switch the appliance on or off only if the appliance is in its place or installed in its normal operating position and they are supervised or instructed how to use the appliance safely and they understand the risks that are associated with it. Children from the age of 3 and under 8 may not connect, regulate or clean the appliance, or perform maintenance by the user.
- This product is only suitable for well-insulated rooms or occasional use.

Damages from failure to follow the manufacturer's instructions are not covered by the warranty.

PRODUCT DESCRIPTION

- 1 Main switch 0/1 (on/off)
- 2 Outlet grille
- 3 Display
- 4 Remote control
- 5 START/STOP button (manual start without using the remote control)

Display

- A Power supply
- B Temperature
- C Minimum input
- D Maximum input
- E Oscillation
- F Temperature indicator
- G Ambient temperature
- H Set temperature
- I Hours/Minutes
- N Open window function
- P Day timer
- Q Days of the week (MO-Monday, TU-Tuesday, WE-Wednesday, TH-Thursday, FR-Friday, SA-Saturday, SU-Sunday)

Remote control

- 1a On/Off
- 2b Power setting
- 3c Open window function
- 4d Oscillation
- 5e Day timer
- 6f Child lock function
- 9i + button
- 10l - button
- 11m Time/date setting

The remote control comes with a battery (type CR2025, 3 V). **Remove the protective film before first use.**

MOUNTING THE DEVICE ON THE WALL

The appliance is designed to be wall-mounted. Installation may only be performed by a qualified person.

Before installing the appliance, make sure that there are no electrical cables or water pipes in the place of installation.

Place the appliance at least 2 m above the floor, 25 cm from the corner of the room and 20 cm below the ceiling. Air outlet hole must be directed downwards (see Fig. 1).

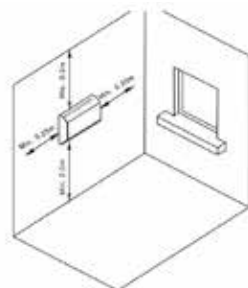

Fig. 1

WALL-MOUNTED EQUIPMENT IN THE BATHROOM

In addition to the above, please observe the following when mounting on the bathroom wall:

- Do not install the device in zones 0, 1 and 2, see Figure 2.

Note:

Zone 0: Inside the bathing or shower bath.

Zone 1: Above the bath or shower tray up to a height of 2.25 m from the floor.

Zone 2: Within 0,6 m of the bath or shower tray and up to a height of 2,25 m from the floor.

Zone 3: Suitable for installation - more than 0.6 m from the edge of the bath or shower tray.

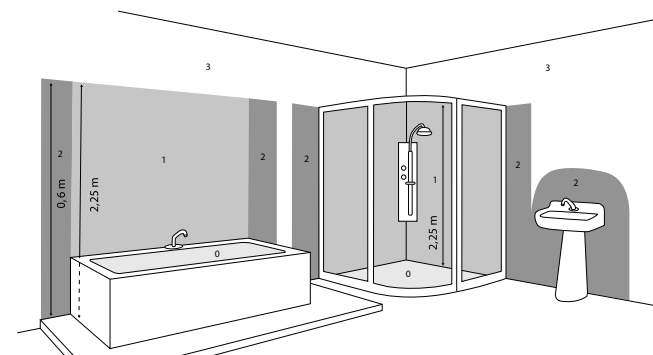

Fig. 2

Drill two holes in the wall according to the hanging holes on the back of the appliance (see Fig. 3).

Insert dowels into the holes and screw in the screws so that they protrude 5 mm from the holes.

Hang the appliance on the screws and make sure it is properly installed.

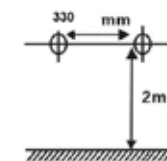

Fig. 3

OPERATING INSTRUCTIONS

1. Before plugging in the appliance, make sure that the main switch I/O is in the 0 (Off) position.
2. Place the heater on a solid stable surface and switch the main switch to the I position (On). You will hear a sound signal, the device is in the standby mode.
3. Press the On/Off button on the remote control or START/STOP directly on the appliance to turn on the heater - operating mode.

Time and date setting (only in operating mode)

1. Press the Set button (**11m**) and by pressing the +/- buttons (**9i/10l**) set the day.
2. Press the Set button for the second time (**11m**) and by pressing the +/- buttons (**9i/10l**) set the hour.
3. Press the Set button for the third time (**11m**) and by pressing the +/- buttons (**9i/10l**) set the minute.
4. Press the Set button for the fourth time (**11m**) - time and date are saved.

Note: If there is a delay of more than 5 seconds between each pressings of the buttons, the current setting will be saved automatically.

Warning: When the appliance is turned off by pressing the main button O/I, due to a power failure or unplugged power cord, the time and date settings will be lost.

Manual operating mode setting (only in operating mode)

1. Press the On/Off button **(1a)** and put the device into operating mode.
2. Press the Mode button **(2b)** and select the desired mode:
 - Warm air, power 1000 W **(C)**
 - Hot air, power 2000 W **(D)**
 - Fan function (no icon on the display)
3. Press the Swing button **(4d)** to activate/deactivate automatic air oscillation.

Automatic operating mode setting (only in operating mode)

In this mode the appliance automatically selects the desired mode according to the set/ambient room temperature.

1. Press the +/- buttons **(9i/10l)** to select the desired temperature from 10 to 49 °C. The ST icon is active during setting **(H)**.
2. The selected option is automatically saved after 5 seconds. The ST icon **(H)** goes out, the RT icon lights up **(G)**
3. Press the Mode button to deactivate **(2b)** and select the desired mode (min/max/fan)

Note: If the temperature drops 2 degrees below the set temperature, the heater switches to warm airflow (1000 W). If the temperature drops 4 degrees below the set temperature, the heater switches to hot airflow (2000 W). If the temperature rises 1 or more degrees above the set temperature, the heater switches to cold airflow.

Day timer setting (only in operating mode)

1. Press the 24H button **(5e)** and by repeated pressings of the button set the desired shut down time (1 – 24 hours).
2. The day timer is active if the clock icon is lit on the display **(P)**.
3. To deactivate the timer, press the 24H button again **(5e)** until the time **00** appears on the display, the clock icon **(P)** is inactive.

Open window function setting (only in operating mode)

This function stops the operation of the appliance if the ambient temperature drops by at least 3 °C within 1 minute.

1. Press the AUTO button to activate it **(3c)**. The open window icon **(P)** will appear on the display.
2. Press the AUTO button to deactivate it **(3c)**. The open window icon **(P)** goes out.

Child lock setting (only in operating mode)

1. Press the Lock button to activate it **(6f)**. Only one icon is lit on the display **(A)**.
2. In this mode, only the ON/OFF **(1a)** and Lock **(6f)** buttons work.
3. Press the Lock button to deactivate it **(6f)**.

Table of local electric heater data					P
Model identification no.: QH4100 BPT-2000B 5406L-Wifi					
Parameter	Symbol	Value	Unit	Parameter	Unit
Rated heat output			Temperature entering methods, only for electric storage heaters (select one)		
Rated heat output	Pnom	2.0	kW	Manual regulation of accumulated heat with integrated thermostat	[no]
Minimum heating capacity (indicated)	Pmin	1.0	kW	Manual regulation of accumulated heat according to room temperature and / or outdoor temperature	[no]
Maximum continuous heating power	Pmax	2.0	kW	Electronic regulation of accumulated heat according to room temperature and / or outdoor temperature	[no]
Additional electricity consumption			Heat output with fan		
At rated heating output	elmax	0	kW	Type of heat output / room temperature control (select one)	
With minimum heat output	elmin	0	kW	Single mode heat output without room temperature control	[no]
In standby mode	eISB	0.001	kW	Two or more modes set manually, without room temperature control	[no]
				With room temperature control by mechanical thermostat	[no]
				With electronic room temperature control	[no]
				Electronic temperature room control with daily timer	[no]
				Electronic temperature room control with weekly timer	[yes]
More control options (multiple choices)					
				Room temperature control with person presence detection	[no]
				Room temperature control with open window detection	[yes]
				With remote control	[yes]
				With adaptive on/off mode	[no]
				With reduced operating hours	[no]
				With infrared sensor	[no]
Contact:	Jindrich Valenta – Concept Vysokomytska 1800 565 01 Chocen, CZECH REPUBLIC				
Note:					
The measured seasonal energy efficiency of heating of local electric heaters shall not be lower than the declared value at the nominal heating capacity of the unit.					
Seasonal energy efficiency of all local heaters except commercial, ηs (%)					38

WIRELESS CONNECTION AND COMPATIBILITY

Company Jindřich Valenta - CONCEPT cannot be held liable for incidental, indirect or consequential damages, loss of data or losses resulting from divulgence of information in the course of wireless communication.

Successful wireless communication cannot be fully guaranteed in all Smart units and Wi-Fi networks (routers). Considering wide variety of available devices, there may be cases, where the character or specification of the relevant Smart unit or Wi-Fi network (router) does not allow the connection or, as the case may be, the connection may be disturbed. The success of wireless communication via Wi-Fi networks can also be affected by various factors, including hardware and software configuration. The connection between the robot vacuum and your Wi-Fi network can also be affected by neighbouring Wi-Fi networks that are using the same channel, thus affecting the connection (typically, in housing estates, apartment houses etc.). In this event, quality complaints are not accepted.

The app is owned and operated by an independent operator (hereinafter: Operator), which is not controlled by Jindřich Valenta - CONCEPT (hereinafter: Seller). The Operator does not receive any personal data from the Seller. When accessing to the app, the customer is sending personal data directly to the Subject, hence, the Subject becomes personal data administrator. The app and relevant personal data protection measures are controlled by the Subject.

Compatibility:

Operation system of smart units - Android 5.0 and higher
 - IOS 9.0 and higher
 Wi-Fi network – 2.4 GHz
 - protection WPA1 and WPA2 (WPA2 recommended)

NOTE: The system cannot be operated in Wi-Fi networks with protocol IEEE 802.1X (as a rule, corporate Wi-Fi networks).

OPERATION USING THE APP

Before operation using the app, your unit will have to be connected to your smartphone allowing access to your Wi-Fi network.

Recommended distance during the adjustment: less than 4 meters.

Be sure your robot vacuum, router and your smartphone are not far from each other, thus avoiding problems at pairing the units.

Downloading and installation of the app and pairing with the robot vacuum

1. Scan QR code, see below (fig. 1) or find Concept Home app in Google Play or App Store and download the app to your smartphone. If you already have Concept Home, open the app, log in and follow the instructions for correct pairing.
2. Press button number 5 for a long time.
3. Then press + or Add device in the app.
4. A list of devices will be displayed. Select the device.
5. Enter your Wi-Fi network and the password, or it will be added automatically.
6. Press Next
7. Confirm your selection, the device is flashing, press Next.
8. Wait until the device has been paired. After finalisation of pairing, you can start using your robot vacuum using mobile app.

Make sure your device, router and mobile phone are close to each other for a smooth pairing. Long press on the wifi symbol on your device.

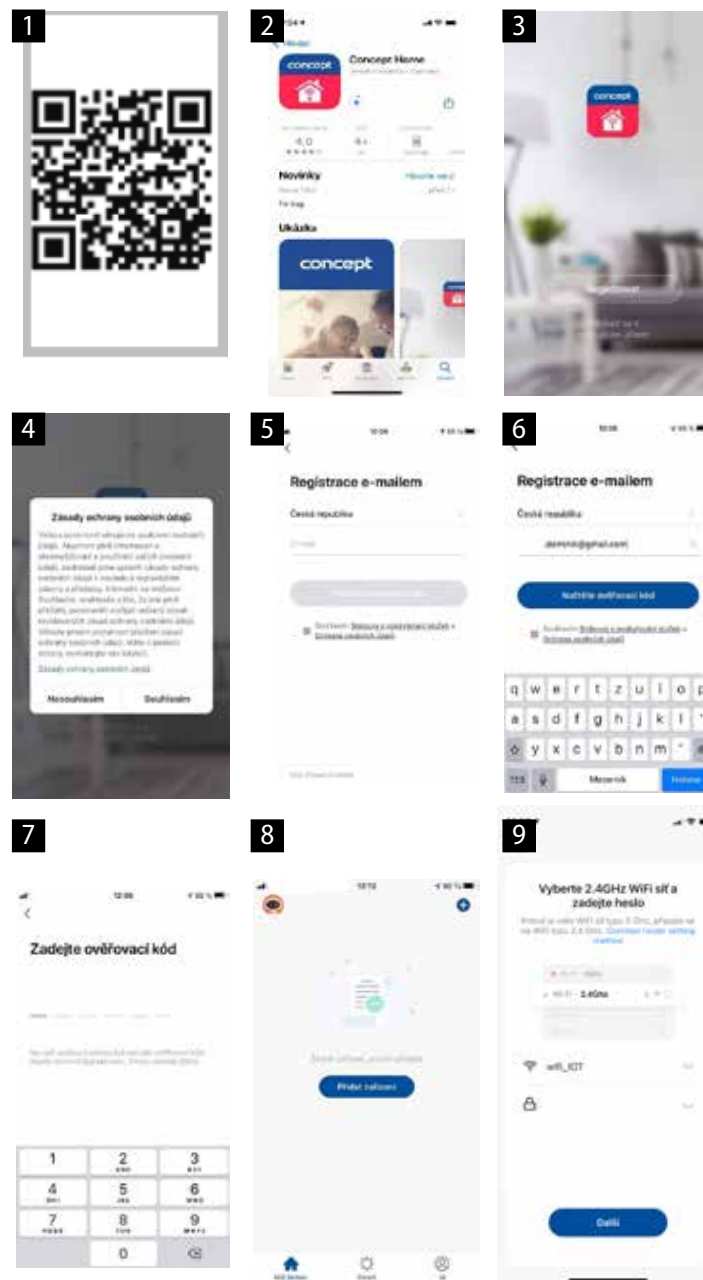

CLEANING AND MAINTENANCE

Caution!

Before each cleaning of the appliance, unplug the power cord from the electrical outlet!

Make sure the appliance has cooled before handling it!

To clean the surface of the appliance, use only a damp cloth, no detergents or hard objects, as they can damage the surface of the appliance!

Clean and inspect the inlet and outlet grids of the appliance frequently to ensure good operation of the appliance and to prevent overheating.

The dust in the appliance can be blown or vacuumed.

Never clean the appliance under running water, do not rinse it or immerse it in water!

CAUTION for cleaning: Do not use gasoline, benzene, thinner, aggressive detergents, etc., as this may damage the appliance. Never use alcohol or solvents.

TROUBLESHOOTING

The appliance is equipped with a safety fuse which, in the event of overheating, interrupts the power supply of the heater and, once cooled, switches it on again. If this occurs during normal operation, check the cleanliness of the inlet and outlet grids, or change the position of the appliance to improve the airflow inside and around the appliance.

SERVICE CENTRE

Extensive maintenance or repair, which requires access to internal parts of the product, has to be performed by a qualified specialist or the service centre.

ENVIRONMENTAL CONCERNS

- Packaging materials and old appliances should be recycled.
- Packaging materials may be disposed of as sorted waste.
- Dispose the plastic bags made of polyethylene (PE) of as sorted waste.

Recycling of the appliance at the end of its lifespan:



This appliance is labelled in accordance with European Directive 2012/19/EU concerning used electrical and electronic appliances (waste electrical and electronic equipment - WEEE). The symbol on the product or on its packaging indicates that this product may not be treated as household waste. Instead it should be taken to the appropriate collection point for the recycling of electrical and electronic equipment. By ensuring this product is disposed of correctly, you will help prevent potential negative consequences for the environment and human health, which could otherwise be caused by inappropriate waste handling of this product. The disposal of such material has to be done according to the recycling regulations. For more detailed information about recycling of this product, please contact your local council, your household waste disposal service or the shop where you purchased the appliance.



The product meets all the necessary requirements of the EU directives applicable to the specific product.

Changes in text, design, and technical specifications are subject to change without prior notice and we reserve the right to change them.

Danksagung

Vielen Dank, dass Sie ein Produkt der Marke Concept angeschafft haben. Wir wünschen Ihnen, dass Sie mit unserem Produkt über seine gesamte Gebrauchsdauer zufrieden sind.

Lesen Sie sich vor dem ersten Gebrauch die ganze Bedienungsanleitung sorgfältig durch und bewahren Sie diese dann auf. Stellen Sie sicher, dass auch andere Personen, die dieses Produkt behandeln werden, sich mit dieser Gebrauchsanweisung vertraut machen.

Technische Parameter	
Spannung	220-240 V ~ 50/60 Hz
Leistungsbedarf	2000 W
Schallleistungspegel	45 dB
Deckungsgrad	IP22
Frequenzbereich	2412-2472 MHz
Leistung des Senders	≤18 dBm

WICHTIG

Vor dem Anschluss an das Stromnetz ist durch eine Sichtkontrolle zu gewährleisten, dass die Einheit unversehrt ist keine Transportschäden entstanden sind.

WICHTIGE SICHERHEITSHINWEISE

- Benutzen Sie das Gerät nicht anders, als es in dieser Anleitung beschrieben ist.
- Vor dem ersten Einsatz entfernen Sie alle Verpackungen und Marketingunterlagen vom Gerät.
- Überprüfen Sie, ob die Anschlussspannung den Werten auf dem Typenschild des Produkts entspricht. Schalten Sie das Gerät in die Abzweigsteckdosen und Verlängerungsleitungen nicht ein.
- Benutzen Sie dieses Gerät mit keinem Programm, keinem Zeitschalter und mit keinem anderen Bestandteil, der das Gerät automatisch schaltet, weil es, wenn das Gerät verdeckt oder unrichtig angebracht ist, zur Entstehung eines Brands kommen kann.
- Stellen Sie das Gerät nur auf eine stabile und hitzebeständige Oberfläche, getrennt von anderen Wärmequellen.
- Beim Anschluss an die Steckdose und beim Trennen des Geräts von dem Stromnetz muss der Wahlschalter der Funktionen in der Position OFF (0/ausgeschaltet) sein
- Zum Trennen des Gerätes von der Steckdose ziehen Sie nie am Zuleitungskabel, sondern greifen Sie den Stecker und trennen Sie diesen

- von der Steckdose durch das Ziehen.
- Das Gerät darf nicht direkt unter die Stromsteckdose gestellt werden.
- Das Gerät muss so angeordnet sein, dass sein Stecker immer zugänglich ist.
- Halten Sie den sicheren Abstand von mindestens 100 cm zwischen dem Gerät und brennbaren Materialien, wie z.B. Möbel, Gardinen, Vorhänge, Decken, Papier, Bekleidung u. ä., ein.
- Benutzen Sie das Gerät nicht in den Räumen mit der Fläche von weniger als 4 m².
- Legen sie niemals Gegenstände in den Luftaustritt hinein. Dies könnte zum Kurzschluss und eventueller Beschädigung des Geräts führen.
- Das Netzkabel darf nicht gebogen werden, und auch keine schweren Gegenstände sind darauf zu legen. Dies könnte zu einem Brand führen.
- Lassen Sie die Gitter für den Lufteintritt und den Luftaustritt frei (mindestens 100 cm vor und 50 cm hinter dem Gerät).
- **Vorsicht!** Das Austrittsgitter erreicht bei dem Betrieb die Temperatur von über 80 °C. Berühren Sie es nicht, Verbrennungsgefahr.
- Übertragen Sie das Gerät nicht, wenn es eingeschaltet oder heiß ist.
- Berühren Sie die heiße Oberfläche nicht. Benutzen Sie Handgriffe und Drucktasten.
- Gestatten Sie den Kindern und Unmündigen nicht, mit dem Gerät zu manipulieren, nutzen Sie es außerhalb ihrer Reichweite.
- Personen mit der erniedrigten Bewegungsfähigkeit, mit der erniedrigten Sinneswahrnehmung, mit der ungenügenden psychischen Fähigkeit oder Personen, die mit der Bedienung nicht anvertraut sind, müssen das Gerät nur unter der Aufsicht einer verantwortlichen und mit der Bedienung anvertrauten Person nutzen.
- Verwenden Sie das Gerät nur mit großer Vorsicht in der Nähe von Kindern.
- Erlauben Sie nicht, dass das Gerät als Spielzeug verwendet wird.
- Verdecken Sie das Gerät nicht, Überhitzungsgefahr! Benutzen Sie es nicht zum Wäschetrocknen.
- Hängen Sie an das Gerät nichts auf und stellen Sie nichts vor das Gerät.
- Benutzen Sie das Gerät nicht anders, als in dieser Anleitung beschrieben ist.
- Das Gerät muss immer nur in aufrechter Stellung genutzt werden.

- Benutzen Sie das Gerät in der Nähe der Dusche, der Badewanne, dem Waschbecken oder dem Schwimmbecken nicht.
- Benutzen Sie das Gerät in dem Umfeld mit dem Vorkommen der explosiven Gase und entzündbaren Stoffe (Lösemittel, Lacke, Klebstoffe usw.) nicht.
- **Schalten Sie das Gerät vor der Reinigung und nach dem Gebrauch aus, trennen Sie es von der Steckdose und lassen Sie es abkühlen.**
- Halten Sie das Gerät sauber und gestatten Sie nicht, dass fremde Gegenstände in die Gitteröffnungen eindringen. Diese könnten den Kurzschluss verursachen, das Gerät beschädigen oder den Brand verursachen.
- Benutzen Sie keine groben und chemisch aggressiven Stoffe zur Reinigung des Geräts.
- Nutzen Sie das Gerät mit dem beschädigten Zuleitungskabel oder Stecker nicht. Lassen Sie den Mangel von einer autorisierten Werkstatt unverzüglich beheben.
- Benutzen Sie das Gerät nicht, wenn es nicht richtig arbeitet, wenn es abgestürzt ist oder wenn es in eine Flüssigkeit eingetaucht wurde. Lassen Sie es von einer autorisierten Werkstatt überprüfen und reparieren.
- Benutzen Sie das Gerät nicht draußen.
- Das Gerät ist nur für den Gebrauch im Haushalt geeignet, es ist nicht für kommerzielle Zwecke bestimmt.
- Berühren Sie das Gerät nicht mit feuchten oder nassen Händen.
- **Tauchen Sie das Zuleitungskabel, den Stecker oder das Gerät nicht ins Wasser oder andere Flüssigkeit.**
- **Das Gerät darf in den Verkehrsmitteln nicht genutzt werden.**
- Reparieren Sie das Gerät nicht selbst. Wenden Sie sich an eine autorisierte Werkstatt.
- Dieses Gerät können Kinder ab dem 8. Lebensjahr und Personen mit den erniedrigten physischen oder mentalen Fähigkeiten oder mit den ungenügenden Erfahrungen und Kenntnissen dann nutzen, wenn sie unter der Aufsicht stehen oder wenn sie über das Nutzen des Geräts auf eine sichere Weise belehrt wurden und wenn sie die eventuellen Gefahren verstehen. Die von dem Benutzer durchzuführende Reinigung und Wartung dürfen keine Kinder durchführen, wenn sie nicht älter als 8 Jahre und unter keiner Aufsicht sind. Kinder bis zum 8. Lebensjahr

- müssen außerhalb der Reichweite des Geräts und dessen Zuleitung gehalten werden. Kinder dürfen mit dem Gerät nicht spielen.
- Die Kinder bis zum 3. Lebensjahr muss man am Zutritt zum Gerät hindern, wenn sie unter der dauerhaften Aufsicht nicht stehen.
 - **WARNUNG:** Einige Teile dieses Produkts können sehr heiß sein und Verbrennungen verursachen. Seien Sie in der Anwesenheit einer verletzlichen Person oder der Kinder besonders vorsichtig.
 - Kinder im Alter ab dem 3. Lebensjahr und bis zum 8. Lebensjahr können das Gerät nur unter der Voraussetzung einschalten oder ausschalten, wenn das Gerät auf seinem Platz ist oder wenn es in die Normalbetriebsposition installiert ist und wenn sie unter der Aufsicht stehen oder wenn sie die Hinweise bekommen haben, wie das Gerät sicher zu benutzen ist, und wenn die Risiken verstehen, die damit verbunden sind. Kinder im Alter ab dem 3. Lebensjahr und bis zum 8. Lebensjahr dürfen das Gerät an die Steckdose nicht anschließen, es regulieren oder reinigen oder die Wartung seitens des Nutzers durchführen.
 - Dieses Gerät ist nur für gut isolierte Räume oder Gelegenheitsnutzung geeignet.

Bei der Nichteinhaltung der Anweisungen des Herstellers kann eine eventuelle Reparatur nicht als Garantiereparatur anerkannt werden.

PRODUKTBESCHREIBUNG

- 1 Hauptschalter 0/I (EIN/AUS)
- 2 Austrittsgitter
- 3 Display
- 4 Fernbedienung
- 5 START/STOPP-Taste (manuelle Einschaltung ohne Benutzung der Fernbedienung)

Display

- A Stromversorgung
- B Temperatur
- C Minimale Anschlussleistung
- D Maximale Anschlussleistung
- E Oszillation
- F Temperaturanzeiger
- G Umgebungstemperatur
- H Eingestellte Temperatur
- I Stunden/Minuten
- N Funktion des geöffneten Fensters
- P Tageszeitgeber
- Q Tage in der Woche (MO-Montag TU-Dienstag, WE-Mittwoch, TH-Donnerstag, FR-Freitag, SA-Samstag, SU-Sonntag)

Fernbedienung

- 1a On/Off (EIN/AUS)
- 2b Leistungseinstellung
- 3c Funktion des geöffneten Fensters
- 4d Oszillation
- 5e Tageszeitgeber
- 6f Funktion der Kindersicherung
- 9i „+“ Taste
- 10l „-“ Taste
- 11m Uhrzeit-/Datumeinstellung

Die Fernbedienung wird mit einer Batterie (Typ CR2025, 3V) geliefert. **Vor dem ersten Einsatz ist die Schutzfolie zu entfernen.**

WANDMONTAGE DES GERÄTS

Das Gerät ist zum Aufhängen an die Wand bestimmt. Die Installation darf ausschließlich von einer Person mit entsprechender Qualifikation durchgeführt werden.

Es ist erforderlich, sich vor der Installation zu überzeugen, dass sich keine Netzkabel oder Wasserleitungen an der Stelle der Anbringung von dem Gerät befinden.



Abb. 1

Das Gerät ist mindestens 2 m vom Boden, 25 cm von der Ecke des Raumes und 20 cm von der Decke anzubringen. Die Luftaustrittsöffnungen müssen nach unten gerichtet sein (siehe Abb. 1)

WANDMONTIERTE GERÄTE IM BADEZIMMER

Bitte beachten Sie bei der Wandmontage im Badezimmer zusätzlich zu den oben genannten Punkten Folgendes:

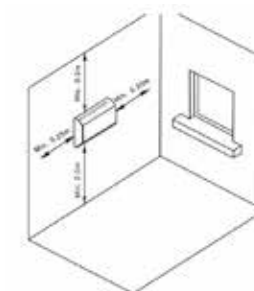
- Das Gerät darf nicht in den Zonen 0, 1 und 2 installiert werden, siehe Abbildung 2.

Bemerkung:

Zone 0: Innerhalb der Bade- oder Duschwanne.

Zone 1: Oberhalb der Bade- oder Duschwanne bis zu einer Höhe von 2,25 m über dem Boden.

Zone 2: Innerhalb eines Abstands von 0,6 m von der Bade- oder Duschwanne und bis zu einer Höhe von 2,25 m über dem Fußboden.

Zone 3: Geeignet für den Einbau - mehr als 0,6 m vom Rand der Bade- oder Duschwanne entfernt.



Abb. 2

Bohren Sie zwei Löcher entsprechend den Aufhängeöffnungen auf der Rückseite des Geräts in die Wand (siehe Abb. 3).

Legen Sie Dübel in die Löcher hinein und schrauben Sie die Schrauben so ein, damit sie 5 mm über die Löcher herausragen.

Hängen Sie das Gerät auf die Schrauben auf und überzeugen Sie sich, dass es ordnungsgemäß installiert ist.

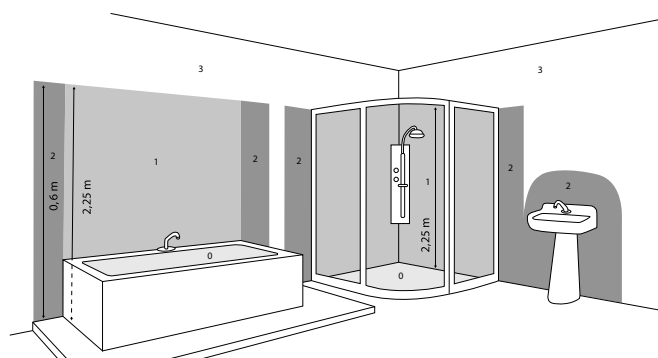

Abb. 3

BEDIENUNGSANLEITUNG

1. Überzeugen Sie sich vor dem Anschluss des Geräts an die Steckdose, dass sich der I/O-Hauptschalter in der Position O (AUS) befindet.
2. Legen Sie den Heizkörper auf eine feste und stabile Oberfläche, und schalten Sie den Hauptschalter in die Position I (EIN) um. Dann erschallt ein Tonsignal, und das Gerät befindet sich im Standby-Modus.
3. Mit der On/Off-Taste auf der Fernbedienung, bzw. mit der START/STOPP-Taste direkt auf dem Gerät wird der Heizkörper - im Arbeitsmodus - eingeschaltet.

Uhrzeit und Datum einstellen (nur im Arbeitsmodus)

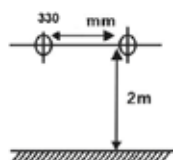
1. Drücken Sie die Set-Taste (**11m**) und stellen Sie den Tag mit den +/- Tasten (**9i/10l**) ein.
2. Drücken Sie die Set-Taste zum zweiten Mal (**11m**) und stellen Sie die Stunde mit den +/- Tasten (**9i/10l**) ein.
3. Drücken Sie die Set-Taste zum dritten Mal (**11m**) und stellen Sie die Minute mit den +/- Tasten (**9i/10l**) ein.
4. Durch viertes Drücken der Set-Taste (**11m**) werden die Uhrzeit und das Datum gespeichert.

Anmerkung: Wenn die Verzögerung zwischen einzelnen Betätigungen der Taste länger als 5 Sekunden ist, wird die aktuelle Einstellung automatisch gespeichert.

Hinweis: Bei der Ausschaltung des Geräts mit dem O/I-Hauptschalter, bei einem Stromausfall, oder beim Trennen des Netzkabels von der Steckdose wird die Einstellung von Uhrzeit und Datum verloren.

Manuellen Betriebsmodus einstellen (nur im Arbeitsmodus)

1. Drücken Sie die On/Off-Taste (**1a**), und schalten Sie das Gerät in den Arbeitsmodus ein.
2. Der gewünschte Modus ist mit der Mode-Taste (**2b**) zu wählen:
 - Warme Luft, Leistung 1000 W (**C**)
 - Heiße Luft, Leistung 2000 W (**C**)
 - Ventilatorfunktion (kein Symbol auf dem Display)
3. Durch Drücken der Swing-Taste (**4d**) wird die automatische Luftoszillation aktiviert/deaktiviert.

Automatischen Betriebsmodus einstellen (nur im Arbeitsmodus)

In diesem Modus wählt das Gerät den gewünschten Modus nach dem Unterschied zwischen der eingestellten Temperatur / der Umgebungstemperatur in dem Raum automatisch aus.

1. Durch Drücken der +/- Tasten (**9i/10l**) wird die gewünschte Temperatur im Bereich von 10 bis 49 °C gewählt. Während der Einstellung ist das ST-Symbol aktiv (**H**).
2. Nach 5 Sekunden wird die Wahl automatisch gespeichert. Das ST-Symbol (**H**) erlischt, und das RT-Symbol (**G**) erleuchtet.
3. Zur Deaktivierung ist die Mode-Taste zu drücken (**2b**) und der gewünschte Modus (min/max/Ventilator) auszuwählen.

Anmerkung: Wenn die Lufttemperatur um 2 Grad unter die eingestellte Temperatur sinkt, schaltet der Heizkörper in den Modus der warmen Luftströmung um (1000 W). Wenn die Lufttemperatur um 4 Grad unter die eingestellte Temperatur sinkt, schaltet der Heizkörper in den Modus der heißen Luftströmung um (2000 W). Wenn die Temperatur um 1 Grad und mehr über die eingestellte Temperatur steigt, schaltet der Heizkörper in den Modus der kalten Luftströmung um.

Tageszeitgeber einstellen (nur im Arbeitsmodus)

1. Drücken Sie die 24H-Taste (**5e**), und durch erneutes Drücken stellen Sie die gewünschte Zeit der Ausschaltung (1 – 24 Stunden) ein.
2. Der Tageszeitgeber ist aktiv, wenn das Uhr-Symbol auf dem Display leuchtet (**P**).
3. Zur Deaktivierung des Zeitgebers ist die 24H-Taste (**5e**) erneut zu drücken, bis die Zeitangabe **00** auf dem Display angezeigt wird, das Uhrzeit-Symbol ist (**P**) inaktiv.

Funktion des geöffneten Fensters einstellen (nur im Arbeitsmodus)

Durch diese Funktion wird der Gang des Geräts unterbrochen, wenn die Umgebungstemperatur mindestens um 3 °C in 1 Minute sinkt.

1. Zur Aktivierung ist die AUTO-Taste (**3c**) zu drücken. Das Symbol des geöffneten Fensters (**P**) wird auf dem Display angezeigt.
2. Zur Deaktivierung ist die AUTO-Taste (**3c**) zu drücken. Das Symbol des geöffneten Fensters (**P**) erlischt.

Kindersicherung einstellen (nur im Arbeitsmodus)

1. Zur Aktivierung ist die Lock-Taste (**6f**) zu drücken. Auf dem Display leuchtet ein einziges Symbol (**A**).
2. Nur die Tasten ON/OFF (**1a**) und Lock (**6f**) funktionieren in diesem Modus.
3. Zur Deaktivierung ist die Lock-Taste (**6f**) erneut zu drücken.

Tabelle der Angaben der Lokal-Elektroheizkörper					P
Identifikator(en) des Modells: QH4100 BPT-2000B 5406L-Wifi					
Parameter	Symbol	Wert	Einheit	Parameter	Einheit
Nennwärmeleistung				Eingabenarten des Wertes, nur für Elektro-Akkumulationsheizkörper (wählen Sie eine aus)	
Nennwärmeleistung	Pnom	2,0	kW	Handregulierung der akkumulierten Wärme durch den integrierten Thermostat	[nein]
Minimale Heizleistung (angegeben)	Pmin	1,0	kW	Handregulierung der akkumulierten Wärme nach der Raumtemperatur und/oder nach der Außentemperatur	[nein]
Maximale dauerhafte Heizleistung	Pmax	2,0	kW	Elektronische Regulierung der akkumulierten Wärme nach der Raumtemperatur und/oder nach der Außentemperatur	[nein]
Zusätzlicher Stromverbrauch				Wärmeaustritt mit Hilfe des Lüfters	[nein]
Bei der Nennheizleistung	elmax	0	kW	Typ des Wärmeaustritts/Regulierung der Temperatur im Raum (wählen Sie einen aus)	
Bei der minimalen Heizleistung	elmin	0	kW	Einstufiger Wärmeaustritt ohne Regulierung der Temperatur im Raum	[nein]
Im Bereitschaftsmodus	eISB	0,001	kW	Zwei oder mehrere Stufen, die manuell eingestellt werden, ohne Regulierung der Temperatur im Raum	[nein]
				Mit der Regulierung der Temperatur im Raum mittels des mechanischen Thermostats	[nein]
				Mit der elektronischen Regulierung der Temperatur im Raum	[nein]
				Elektronische Regulierung der Temperatur im Raum mit dem Tageszeitschalter	[nein]
				Elektronische Regulierung der Temperatur im Raum mit dem Wochenzeitschalter	[ja]
				Weitere Möglichkeiten der Regulierung (mehrere Möglichkeiten können gewählt werden)	
				Regulierung der Temperatur im Raum mit der Detektion der Anwesenheit der Personen	[nein]
				Regulierung der Temperatur im Raum mit der Detektion der geöffneten Fenster	[ja]
				Mit der Möglichkeit der Fernregulierung	[ja]
				Mit der Möglichkeit der adaptiven Einschaltung	[nein]
				Mit der Beschränkung der Betriebszeit	[nein]
				Mit dem infraroten Sensor	[nein]
Kontaktangaben	Jindrich Valenta - Concept Vysokomytska 1800 565 01 Chocen, CZECH REPUBLIC				
Anmerkung: Der gemessene Saison-Energiewirkungsgrad der Beheizung der Lokal-Elektroheizkörper darf nicht schlechter als der deklarierte Wert bei der Nennheizleistung der Einheit sein.					
Saison-Energiewirkungsgrad aller Lokal-Heizkörper außer den kommerziellen, ηs (%).					38

DRAHTLOSE VERBINDUNG UND KOMPATIBILITÄT

Gesellschaft Jindřich Valenta - CONCEPT haftet nicht für zufällige, indirekte oder Folgeschäden, bzw. für Datenverluste und/oder Verluste durch ungewünschte Verbreitung von Informationen während der drahtlosen Kommunikation. Erfolgreiche drahtlose Kommunikation kann bei allen Smart-Geräten und WLAN-Netzen (Routern) nicht hundertprozentig garantiert werden. Infolge der Vielfalt von Geräten auf dem Markt können auch Fälle eintreten, wo der Charakter oder die Spezifikation des entsprechenden Smart-Gerätes oder des WLAN-Netzes (Routers) den Anschluss, bzw. den störungsfreien Anschluss nicht gestatten. Der Erfolg der drahtlosen Kommunikation über das WLAN-Netz wird außerdem von vielen Faktoren beeinflusst, u. a. Hardware- und Softwarekonfiguration. Die Verbindung zwischen Ihrem Saugroboter und dem WLAN-Netz kann außerdem von den benachbarten WLAN-Netzen beeinflusst werden, die den gleichen Kommunikationskanal benutzen, und dadurch die Verbindung stören. Dies ist z.B. in den Wohnsiedlungen, Wohnhäusern usw. üblich. Diese Tatsachen sind kein Grund für Reklamation des Gerätes. Die App wird von einem unabhängigen Subjekt besessen und betrieben (nachstehend: Subjekt), das von Gesellschaft Jindřich Valenta - CONCEPT (nachstehend: Verkäufer) nicht kontrolliert wird. Der Verkäufer übergibt dem Subjekt keine Personalangaben. Bei der Anmeldung in die App werden dem Subjekt die Personalangaben direkt vom Kunden übergeben, und das Subjekt wird somit zum Personalangabenverwalter. Die App sowie der Schutz von Personalangaben richten sich nach den Regeln des Subjekts.

Kompatibilität:

Operationssystem des Smart-Gerätes - Android 5.0 und höher
- IOS 9.0 und höher
WLAN-Netzwerk - 2,4 GHz
- Schutz WPA1 und WPA2 (WPA2 empfohlen)

ANMERKUNG: Das Gerät kann in WLAN-Netzwerk mit Kommunikationsprotokoll IEEE 802.1X nicht betrieben werden (in der Regel die WLAN-Netze von Gesellschaften).

STEUERUNG MIT HILFE DER APP

Bevor das Gerät mit Hilfe der App gesteuert werden kann, muss es mit Ihrem Smartphone gepaart, und der Zugang zu Ihrem WLAN-Netz errichtet werden.

Empfohlener Abstand während der Einstellung: weniger als 4 Meter.

Versichern Sie sich, dass Ihr Saugroboter, Router und Smartphone nicht weit voneinander entfernt sind, damit die Paarung problemlos erfolgen kann.

Herunterladen, Installation der Applikation und Paarung

1. QR-Code s. unten scannen (Abb. 1) oder App „Concept Home“ in Google Play oder App Store finden und die App in Ihrem Smartphone herunterladen. Falls Sie Concept Home in Ihrem Smartphone bereits haben, die App öffnen, sich anmelden und die Hinweise für die Paarung befolgen.
2. Press button number 5 for a long time.
3. Danach +-Taste in der App drücken oder das Gerät einfügen.
4. Es wird eine Liste von Geräten angezeigt, das entsprechende Gerät in der Liste wählen.
5. Ihr WLAN-Netz und Passwort eingeben, oder diese werden automatisch eingefügt.
6. Taste WEITER drücken
7. Die Wahl bestätigen, das Gerät blinkt, Taste WEITER drücken.
8. Warten Sie, bis die Paarung beendet ist. Danach können Sie das Gerät über die Mobilapp betreiben.

Stellen Sie sicher, dass sich das Gerät, der Router und das Mobiltelefon nahe beieinander befinden, damit das Pairing reibungslos funktioniert. Drücken und halten Sie das WLAN-Symbol auf dem Gerät.

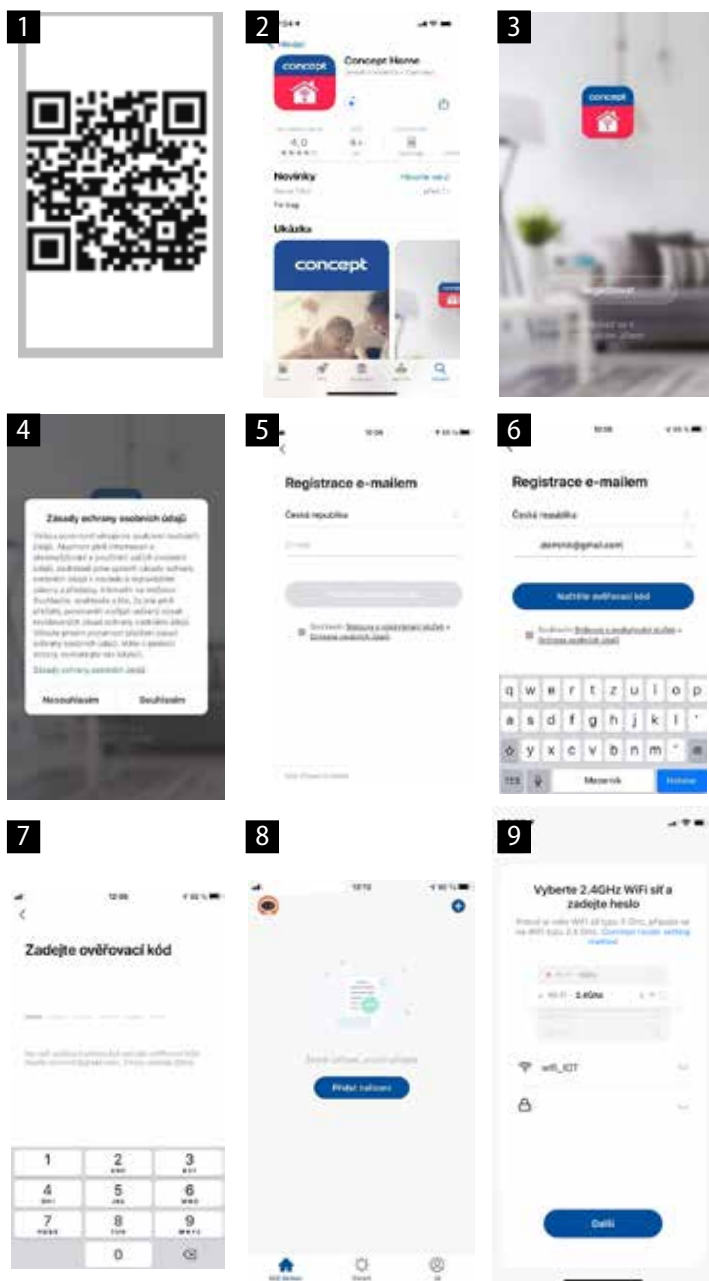

REINIGUNG UND WARTUNG

Vorsicht!

Vor jeder Reinigung des Geräts ist das Anschlusskabel von der Stromsteckdose zu trennen!

Überzeugen Sie sich vor der Manipulierung, dass das Gerät schon kalt ist.

Zur Reinigung der Oberfläche des Geräts benutzen Sie nur ein feuchtes Tuch, keine Reinigungsmittel und keine harten Gegenstände, weil sie die Oberfläche des Geräts beschädigen können!

Reinigen Sie und überprüfen Sie die Eingangs- und Ausgangsgitter des Geräts häufig, um die gute Funktion des Geräts zu gewährleisten und seine Überhitzung zu vermeiden.

Die Staubablagerungen im Gerät können abgeblasen oder mit dem Staubsauger abgesaugt werden.

Reinigen Sie das Gerät niemals unter dem fließenden Wasser, spülen Sie es nicht und tauchen Sie es ins Wasser nicht ein!

HINWEIS zur Reinigung: Benutzen Sie kein Benzin, kein Benzol, kein Verdünnungsmittel, keine aggressiven Reinigungsmittel u. ä., weil es zur Beschädigung des Elektrogeräts kommen kann. Nutzen Sie niemals den Alkohol und die Lösemittel!

PROBLEMLÖSUNG

Das Gerät ist mit einer Sicherheitssicherung ausgerüstet, die im Falle der Überhitzung die Versorgung des Heizkörpers unterbricht und die sie nach dem Abkühlen wieder einschaltet. Sollte dies beim laufenden Betrieb auftreten, überprüfen Sie die Sauberkeit des Eingangs- und Austrittsgitters, bzw. ändern Sie die Position des Geräts, um die Luftströmung innerhalb und um das Gerät zu verbessern.

SERVICE

Eine umfangreichere Wartung oder Reparatur, die einen Eingriff in die Innenteile des Geräts erfordert, ist durch einen qualifizierten Fachmann oder Werkstatt durchzuführen.

UMWELTSCHUTZ

- Bevorzugen Sie das Recyceln von Verpackungen und Altgeräten.
- Der Gerätekarton kann als sortiertes Altmaterial entsorgt werden.
- Die Polyäthylen-Beutel (PE) geben Sie zum Recyceln des Sammelmaterials ab.

Recycling des Gerätes am Ende seiner Lebensdauer:



Dieses Gerät ist im Einklang mit der Europäischen Richtlinie 2012/19/EU über Elektro- und Elektronik-Altgeräte (WEEE) gekennzeichnet. Das Symbol am Produkt oder an dessen Verpackung gibt an, dass dieses Produkt nicht zum Haushaltsabfall gehört. Es ist auf eine Sammelstelle zum Recyceln der elektrischen und elektronischen Anlagen zu bringen. Durch die Sicherstellung der korrekten Entsorgung dieses Produktes helfen Sie, negative Konsequenzen für die Umwelt und die Gesundheit der Menschen zu verhindern, die durch die unsachgemäße Entsorgung dieses Produktes verursacht würden. Die Entsorgung muss im Einklang mit den Vorschriften für die Abfallbehandlung durchgeführt werden. Ausführlichere Informationen zum Recycling dieses Produktes erhalten Sie bei der zuständigen örtlichen Behörde, dem Dienstleister für Entsorgung von Haushaltsabfall oder in dem Geschäft, wo Sie das Produkt gekauft haben.



Dieses Produkt erfüllt sämtliche Grundanforderungen der EU-Richtlinien, die sich darauf beziehen.

Die Änderungen im Text, im Design und in den technischen Spezifizierungen können ohne vorherigen Hinweis geändert werden, und wir behalten uns das Recht auf deren Änderungen vor.

MERCI

Nous vous remercions d'avoir acheté le produit de la marque Concept et nous espérons qu'il vous apportera votre entière satisfaction pendant son utilisation.

Lire attentivement le manuel d'emploi avant la première utilisation et le conserver. Faire prendre connaissance du manuel d'emploi par les autres personnes pouvant manipuler le produit.

Caractéristiques techniques	
Tension	220-240 V ~ 50/60 Hz
Puissance	2000 W
Niveau de puissance acoustique	45 dB
Classe de protection	IP22
Gamme de fréquences	2412-2472 MHz
Puissance de l'émetteur	≤18 dBm

IMPORTANT :

Avant de brancher l'appareil, vérifier en effectuant un contrôle visuel, si l'unité ne présente pas de signes d'endommagement et n'a pas subi d'endommagement pendant le transport.

PRÉCAUTIONS PARTICULIÈRES DE SÉCURITÉ

- Ne jamais utiliser l'appareil autrement que prévu dans le manuel d'emploi.
- Enlever tous les emballages et autres éléments de marketing avant la première utilisation.
- S'assurer que la tension de secteur correspond bien à celle marquée sur la plaque signalétique. L'appareil ne doit pas être branché sur des multiprises ou à l'aide des rallonges.
- N'utilisez pas cet appareil avec un programme, une minuterie ou toute autre composante qui active l'appareil automatiquement, car si celui-ci est recouvert ou incorrectement placé, il peut être à la source d'un incendie.
- Assurez-vous que la surface soit stable et insensible à la chaleur, éloignée de toutes sources de chaleur.
- Lors du branchement et du débranchement de l'appareil de la prise secteur, le sélecteur de fonctions doit être en position OFF (0/ éteint)
- Ne pas tirer sur le cordon d'alimentation pour le débrancher, mais saisir la fiche et la tirer délicatement.
- L'appareil ne doit pas être placé directement en dessous d'une prise électrique.
- L'appareil doit être positionné de sorte que la prise soit toujours accessible.
- Respecter une distance de sécurité d'au moins 100 cm entre l'appareil et les matériaux inflammables tels que meubles, rideaux, voilages, couvertures, papier, vêtements, etc.

- Ne pas utiliser dans des locaux avec la surface inférieure à 4 m².
- Ne jamais insérer des objets dans la sortie d'air. Risque de provoquer un court-circuit et l'endommagement de l'appareil.
- Ne pas plier le cordon d'alimentation et ne pas poser des objets lourds dessus. Il y a un risque de court-circuit.
- La grille d'entrée et de sortie d'air doit rester dégagée (au moins 100 cm devant et 50 cm derrière l'appareil).
- **Attention !** Lorsque l'appareil est mis en service, la grille de sortie atteint une température supérieure à 80 °C. Ne pas la toucher, elle représente un risque de brûlure.
- Ne pas transporter l'appareil est cours de fonctionnement ou lorsqu'il est chaud.
- Ne pas toucher la surface chaude. Pour manipuler l'appareil, utilisez les poignées ou les boutons.
- Ne pas permettre aux enfants ou aux personnes de capacités mentales réduites de manipuler l'appareil ou le mettre hors leur portée.
- Des personnes dont les capacités physiques, sensorielles ou mentales sont réduites, ou des personnes dénuées d'expérience ou de connaissance du mode d'emploi ne doivent manipuler l'appareil que sous la surveillance d'une personne responsable informée de l'utilisation de l'appareil.
- Redoubler de vigilance lorsque cet appareil est employé à proximité d'enfants.
- Ne pas permettre de laisser utiliser l'appareil comme un jouet.
- Ne pas couvrir l'appareil, cela représente un risque de surchauffe. Ne pas l'utiliser pour le séchage des vêtements.
- Ne rien suspendre ou poser sur l'appareil.
- Ne jamais utiliser l'appareil autrement que prévu dans le manuel d'emploi.
- L'appareil doit être uniquement utilisé en position verticale.
- Ne pas utiliser l'appareil à proximité des douches, baignoires, lavabos ou piscines.
- Ne pas utiliser l'appareil dans des locaux contenant les gaz explosifs ou inflammables (solvants, peintures, colles, etc.).
- **Les opérations d'entretien et de nettoyage doivent toujours être faites sur l'appareil débranché et refroidi.**
- Maintenir l'appareil propre, ne pas laisser pénétrer les corps étrangers dans les grilles. Cela pourrait causer un court-circuit électrique, des dommages ou un incendie.
- Ne jamais nettoyer l'appareil à l'aide des agents abrasifs ou des produits chimiques agressifs.

- Ne jamais utiliser l'appareil si le cordon d'alimentation ou la prise est abîmé, laisser le réparer immédiatement dans un centre d'entretien agréé.
- Ne pas utiliser l'appareil s'il ne fonctionne pas correctement, s'il est tombé par terre, s'il a été endommagé ou plongé dans un liquide. Laisser le vérifier et réparer dans un centre d'entretien agréé.
- Ne pas utiliser l'appareil à l'extérieur.
- L'appareil est exclusivement destiné à un usage domestique, il n'est pas prévu à des fins commerciales.
- Ne pas toucher l'appareil avec les mains humides.
- **Ne jamais plonger le cordon d'alimentation, la fiche ou l'appareil dans de l'eau ou d'autres liquides.**
- **L'appareil ne doit pas être utilisé dans les véhicules.**
- Ne pas essayer de réparer l'appareil par ses propres soins. Contacter un centre d'entretien agréé.
- Cet appareil peut être utilisé par des enfants âgés de 8 ans et plus et les personnes ayant des capacités physiques ou mentales réduites ou le manque d'expérience et de connaissances, si elles sont supervisées ou ont reçu des instructions pour utiliser l'appareil d'une manière sûre et comprennent les dangers potentiels. Les enfants de moins de 8 ans ne sont autorisés à réaliser les opérations de nettoyage ou d'entretien que sous la surveillance. Maintenir l'appareil et le cordon d'alimentation hors de portée des enfants de moins de 8 ans. Ne pas laisser les enfants jouer avec l'appareil.
- Permettre l'accès à l'appareil aux enfants de l'âge inférieur à 3 ans que sous la surveillance.
- **MISE EN GARDE :** Quelques éléments du produit peuvent être très chauds et causer des brûlures. Redoubler de vigilance en cas de présence d'une personne sensible ou enfant.
- Les enfants âgés entre 3 ans et 8 ans doivent uniquement mettre l'appareil en marche ou à l'arrêt, à condition que ce dernier ait été placé ou installé dans une position normale prévue et que ces enfants disposent d'une surveillance ou aient reçu des instructions quant à l'utilisation de l'appareil en toute sécurité et en comprenant bien les dangers potentiels. Les enfants âgés entre 3 ans et 8 ans ne doivent ni brancher, ni régler ni nettoyer l'appareil, et ni réaliser l'entretien de l'utilisateur.
- Ce produit convient aux locaux bien isolés ou à l'usage occasionnel.

En cas de non-respect des recommandations du fabricant, la garantie concernant la réparation est annulée.

DESCRIPTION DU PRODUIT

- 1 Interrupteur principal 0 / I (marche / arrêt)
- 2 Grille de sortie d'air
- 3 Écran
- 4 Télécommande
- 5 Bouton START / STOP (démarrage manuel sans utiliser la télécommande)

Écran

- A Alimentation
- B Température
- C Puissance thermique minimale
- D Puissance thermique maximale
- E Basculement
- F Indication température
- G Température ambiante
- H Température réglée
- I Heures / Minutes
- N Fonction fenêtre ouverte
- P Minuterie
- Q Jours de la semaine (MO-lundi, TU-mardi, WE-mercredi, TH-jeudi, FR-vendredi, SA-samedi, SU-dimanche)

Télécommande

- 1a Bouton ON/OFF (Marche/Arrêt)
- 2b Réglage puissance
- 3c Fonction fenêtre ouverte
- 4d Basculement
- 5e Minuterie
- 6f Fonction verrouillage enfants
- 9i Bouton +
- 10l Bouton -
- 11m Réglage heure / date

La télécommande est fournie avec une pile (type CR2025, 3V). **Retirer le film protecteur avant la première utilisation.**

MONTAGE MURAL

L'appareil est conçu pour être accroché au mur. L'installation ne peut être effectuée que par une personne qualifiée.

Avant l'installation, vérifier l'absence des câbles électriques ou des conduites d'eau à l'endroit où vous souhaitez installer l'appareil.

Placer l'appareil à au moins 2 m du sol, à 25 cm du coin de la pièce et à 20 cm du plafond. Les sorties d'air doivent être orientées vers le bas (voir Fig. 1)

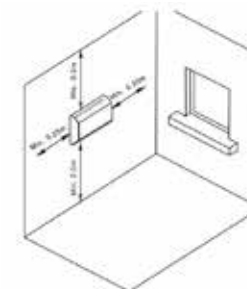

Fig. 1

ÉQUIPEMENTS MURAUX DANS LA SALLE DE BAINS

En plus de ce qui précède, il convient de respecter les points suivants lors du montage sur le mur de la salle de bains:

- Ne pas installer l'appareil dans les zones 0, 1 et 2, voir figure 2.

Note:

Zone 0 : à l'intérieur de la baignoire ou de la douche.

Zone 1 : Au-dessus de la baignoire ou du bac à douche jusqu'à une hauteur de 2,25 m du sol.

Zone 2 : à moins de 0,6 m de la baignoire ou du bac à douche et jusqu'à une hauteur de 2,25 m du sol.

Zone 3 : convient à une installation à plus de 0,6 m du bord de la baignoire ou du receveur de douche.

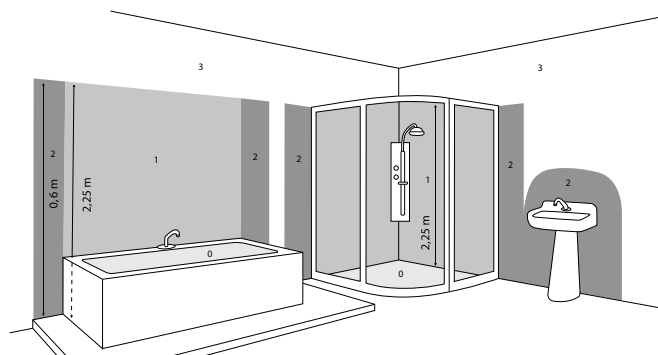

Fig. 2

Percer deux trous dans le mur en fonction de trous de suspension à l'arrière de l'appareil (voir Fig. 3).

Insérer les chevilles dans les trous et visser les vis de manière à ce qu'elles dépassent de 5 mm des trous.

Accrocher l'appareil et vérifier qu'il est correctement en place.

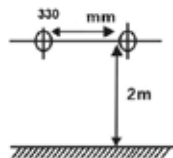

Fig. 3

MODE D'EMPLOI

1. Avant de brancher l'appareil, assurez-vous que l'interrupteur principal marche / arrêt est en position O (arrêt).
2. Placer le radiateur sur une surface solide et stable et mettre l'interrupteur principal en position I (marche). Un signal sonore retentit et l'appareil est en mode veille.
3. Appuyer sur le bouton Marche / Arrêt de la télécommande ou START / STOP directement sur l'appareil pour le démarrer - le mode de chauffage.

Paramètres d'heure et de date (uniquement en mode de chauffage)

1. Appuyer sur le bouton Set (11m) et en utilisant les boutons +/- (9i/10l) régler le jour.
2. Appuyer de nouveau sur le bouton Set (11m) et en utilisant les boutons +/- (9i/10l) régler l'heure.
3. Appuyer de nouveau sur le bouton Set (11m) et en utilisant les boutons +/- (9i/10l) régler les minutes.
4. Appuyer de nouveau sur le bouton Set (11m) - l'heure et la date sont enregistrées.

Note : Après 5 secondes sans action entre chaque pression, le réglage actuel sera enregistré.

Mise en garde : Lorsque l'appareil est arrêté en utilisant le bouton principal O / I, en cas de coupure de courant ou de débranchement du câble d'alimentation, l'heure et la date réglée seront supprimées.

Réglage du mode manuel (uniquement en mode de chauffage)

1. Appuyer sur le bouton marche / arrêt (1a) pour mettre l'appareil en mode de chauffage.
2. En utilisant le bouton Mode (2b) sélectionner le mode souhaité :
 - Air tiède, niveau de chauffage 1000 W (C)
 - Air chaud, niveau de chauffage 2000 W (D)
 - Fonction ventilateur (aucune icône sur l'écran)
3. En appuyant sur le bouton Swing (4d) activer / désactiver le basculement automatique.

Réglage du mode de chauffage automatique (uniquement en mode de chauffage)

Dans ce mode, l'appareil sélectionne automatiquement le mode souhaité en fonction de la différence de température réglée / ambiante dans une pièce.

1. Appuyer sur les boutons +/- (9i/10l) pour sélectionner la température souhaitée de 10 à 49 °C. L'icône ST (H) est active pendant la configuration. (H).
2. La sélection est enregistrée automatiquement au bout de 5 secondes. Une fois icône ST (H) s'éteint, l'icône s'allume (G)
3. Pour désactiver, appuyer sur le bouton Mode (2b) et sélectionner le mode souhaité (min / max / ventilateur)

Note : Si la température de l'air descend de 2 degrés en dessous de la température réglée, le radiateur passe en mode air tiède (1000 W). Si la température de l'air descend de 4 degrés en dessous de la température réglée, le radiateur passe en mode air chaud (2000 W). Si la température dépasse la température réglée de 1 ou plusieurs degrés, le radiateur passe en mode air froid.

Réglage de la minuterie du jour (uniquement en mode de chauffage)

1. Appuyer sur le bouton 24H (5e) et ensuite appuyer plusieurs fois pour régler l'heure d'arrêt souhaitée (1 – 24 heures).
2. La minuterie quotidienne est active lorsque l'icône est allumée à l'écran (P).
3. Pour désactiver la minuterie, appuyer à nouveau sur le bouton 24H (5e) jusqu'à ce que l'heure apparaisse sur l'affichage 00, icône heure (P) étant désactivée.

Réglage de la fonction fenêtre ouverte (uniquement en mode de chauffage)

Cette fonction arrête la fonction de l'appareil si la température ambiante baisse d'au moins 3 °C en 1 minute.

1. Pour l'activer, appuyer sur le bouton AUTO (3c). L'icône de la fenêtre ouverte (P) s'affiche à l'écran.
2. Pour le désactiver, appuyer sur le bouton AUTO (3c). L'icône de la fenêtre ouverte (P) s'éteint.

Réglage du verrouillage enfants (uniquement en mode de chauffage)

1. Pour l'activer, appuyer sur le bouton de verrouillage (6f). Une seule icône s'allume sur l'écran (A).
2. Seuls les boutons ON / OFF fonctionnent dans ce mode (1a) et verrouillage (6f).
3. Pour le désactiver, appuyer de nouveau sur le bouton de verrouillage (6f).

Tableau des paramètres des unités de chauffage électriques locales					P
Identifiant(s) du modèle : QH4100 BPT-2000B 5406L-Wifi					
Paramètre	Symbole	Valeur	Unité	Paramètre	Unité
Puissance calorifique nominale			Mode de sélection de la température, pour les unités de chauffage d'accumulation électrique (en sélectionner un)		
Puissance calorifique nominale	Pnom	2,0	kW	Régulation manuelle de chaleur accumulée avec un thermostat intégré	[non]
Puissance calorifique minimal (déclarée)	Pmin	1,0	kW	Régulation manuelle de chaleur accumulée en fonction de la température d'une pièce et/ ou en fonction de la température extérieure	[non]
Puissance calorifique durable maximale	Pmax	2,0	kW	Régulation électronique de chaleur accumulée en fonction de la température d'une pièce et/ ou en fonction de la température extérieure	[non]
Consommation d'électricité supplémentaire			Sortie de la chaleur par un ventilateur		
A la puissance calorifique nominale	elmax	0	kW	Type de sortie de la chaleur/ régulation de température d'une pièce (en sélectionner un)	
A la puissance calorifique minimale	elmin	0	kW	Sortie de la chaleur d'une étape dans régulation de température d'une pièce	[non]
En mode arrêt	eISB	0,001	kW	Deux ou plus degrés à régler manuellement, sans régulation de température d'une pièce	[non]
				Avec régulation de la température avec un thermostat mécanique	[non]
				Avec régulation électronique de la température dans la pièce	[non]
				Régulation électronique de température d'une pièce avec un temporisateur journalier	[non]
				Régulation électronique de température d'une pièce avec un temporisateur hebdomadaire	[oui]
				Autres possibilités de régulation (il est possible de sélectionner plusieurs possibilités)	
				Régulation de température d'une pièce avec détection de la présence des personnes	[non]
				Régulation de température d'une pièce avec détection des fenêtres ouvertes	[oui]
				Avec la possibilité de régulation à distance	[oui]
				Avec la possibilité de la mise en marche adaptative	[non]
				Avec la limitation du temps de fonctionnement	[non]
				Avec un capteur infrarouge	[non]
Données de contact :	Jindrich Valenta – Concept Vysokomytska 1800 565 01 Chocen, CZECH REPUBLIC				
Note :	Rendement énergétique saisonnier détecté de chauffage des unités de chauffage électrique locales n _s ne doit pas être inférieur à la valeur déclarée en prenant compte la puissance calorifique nominale de l'unité.				
Rendement énergétique saisonnier de toutes unités de chauffage locales, sauf commerciales, n _s (%)					38

WIRELESS CONNECTION AND COMPATIBILITY

Jindřich Valenta - CONCEPT ne peut en aucun cas être tenu responsable de tout dommage accidentel, indirect ou consécutif, ni de toute perte de données ou perte causée par une fuite d'informations lors de la communication via les technologies sans fil.

Le succès de la communication sans fil ne peut être garanti à 100 % pour tous les appareils intelligents et les réseaux Wifi (routeurs). En raison de la diversité des appareils sur le marché, il peut arriver que la nature ou les spécifications d'un appareil intelligent ou d'un réseau Wifi (routeur) donné empêchent la connexion ou soient perturbées d'une manière ou d'une autre. En outre, un certain nombre de facteurs influent également sur le succès de la communication sans fil sur un réseau Wifi, notamment la configuration matérielle et logicielle. La connexion entre le robot et votre réseau Wifi peut également être affectée par des réseaux Wifi voisins qui peuvent être réglés sur le même canal et ainsi interférer avec la connexion (par exemple dans des lotissements, des immeubles, etc.). Ces cas ne constituent pas un motif de plainte.

L'Application est détenue et exploitée par un tiers (ci-après dénommé " Entité ") distinct de Jindřich Valenta - CONCEPT (ci-après dénommé " Vendeur "), aucune donnée personnelle n'est fournie à l'Entité par le Vendeur. Lors de l'inscription à l'application, le client soumet des données personnelles directement à l'Entité, qui devient le responsable du traitement des données. L'application et la protection des données personnelles qui y sont liées sont régies par les règles de l'Entité.

Compatibilité:

Système d'exploitation de l'appareil intelligent - Android 5.0 et supérieur

- IOS 9.0 et plus

Réseau Wifi - 2.4 GHz

- Sécurité WPA1 et WPA2 (WPA2 recommandé)

AVERTISSEMENT: L'appareil ne peut pas être utilisé sur des réseaux Wifi sécurisés par le protocole IEEE 802.1X (généralement des réseaux Wifi d'entreprise).

CONTRÔLE VIA L'APPLICATION

Avant de pouvoir contrôler l'appareil via l'application, vous devez le connecter à votre téléphone et l'autoriser à accéder à votre réseau WiFi.

Distance de réglage recommandée : moins de 4 mètres

Veillez à ce que l'aspirateur robot, le routeur et votre téléphone portable soient à proximité l'un de l'autre afin que l'appairage puisse s'effectuer sans problème.

Téléchargez, installez l'application et faites l'appairage avec votre appareil

1. Scannez le code QR ci-dessous (Fig. 1) ou recherchez l'application „Concept Home » sur Google Play ou App Store et téléchargez l'application sur votre téléphone portable. Si vous avez déjà un Concept Home, ouvrez l'application, connectez-vous et suivez les instructions d'appairage.
2. Appuyez longuement sur le bouton 5.
3. Ensuite, appuyez sur + ou ajouter un appareil dans l'application.
4. Une liste d'appareils apparaîtra, choisissez dans la liste.
5. Saisissez votre réseau wifi et votre mot de passe ou ils seront automatiquement saisis.
6. Appuyez sur le bouton suivant
7. puis confirmez que l'appareil clignote et appuyez sur suivant.
8. Attendez que votre appareil s'apparie. Une fois le jumelage terminé, vous pouvez commencer à contrôler l'appareil à l'aide de l'application mobile.

Assurez-vous que l'appareil, le routeur et le téléphone mobile sont proches les uns des autres pour que l'appairage se fasse en douceur. Appuyez sur l'icône WLAN de l'appareil et maintenez-la enfoncée.

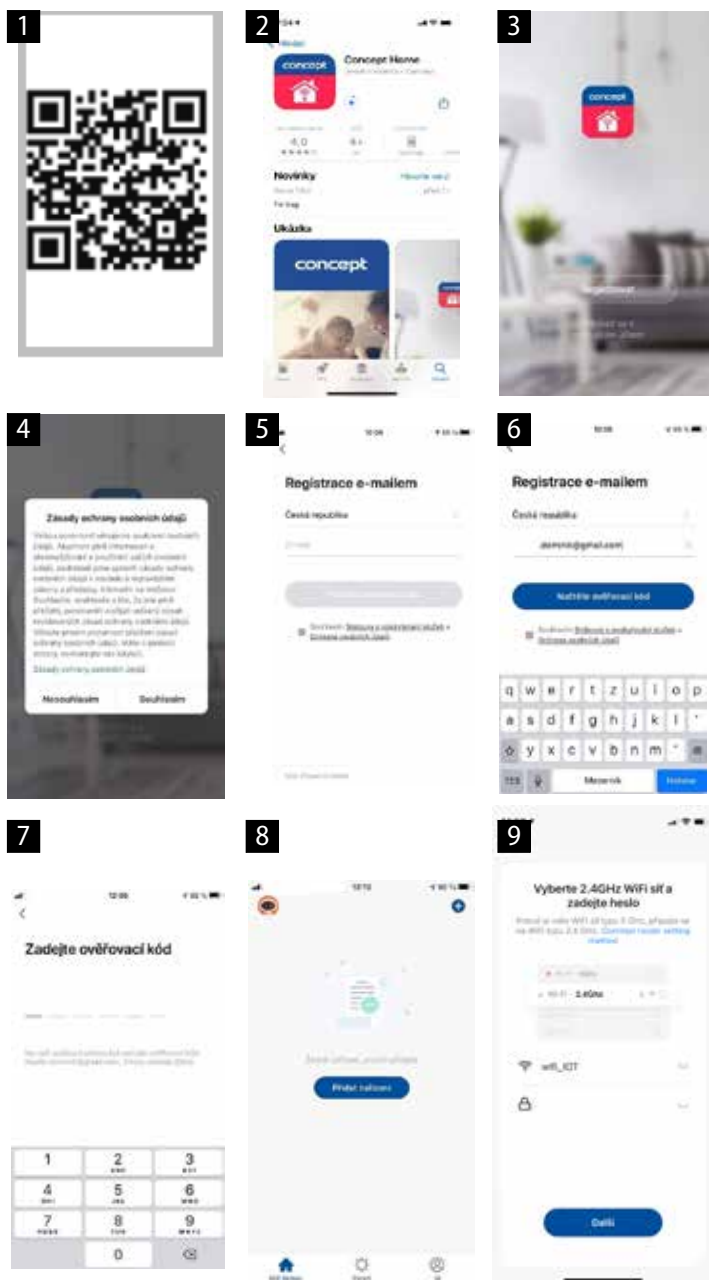

NETTOYAGE ET ENTRETIEN

Attention !

Avant tout nettoyage, débrancher le cordon d'alimentation !

Avant toute manipulation, vérifier si l'appareil est bien refroidi !

Nettoyez l'extérieur de l'appareil avec une éponge légèrement humide, ne pas utiliser des objets abrasifs pouvant endommager la surface d'appareil !

Il est important de nettoyer et de contrôler les orifices de la grille d'entrée et de sortie de l'appareil afin d'assurer son bon fonctionnement et d'empêcher sa surchauffe.

La poussière installée dans l'appareil peut être soufflée ou aspirée à l'aide d'un aspirateur.

Ne jamais nettoyer l'appareil sous l'eau courante, ne pas le rincer, ni plonger dans l'eau !

AVERTISSEMENT concernant le nettoyage : N'utilisez pas d'essence, benzène, diluants, produits de nettoyage agressifs, etc., car cela pourrait endommager le radiateur. N'utilisez jamais d'alcool ou solvants.

GUIDE DE RÉOLUTION DES PROBLÈMES

L'appareil est équipé d'un fusible de protection qui interrompt l'alimentation en cas de surchauffe de l'appareil et suite à son refroidissement, ce dernier la réactive. Si cela se produit pendant le fonctionnement normal, vérifiez la propreté de la grille d'entrée et de sortie ou modifiez l'emplacement de l'appareil, afin d'améliorer le flux d'air à l'intérieur et autour de l'appareil.

SERVICE

Les opérations de maintenance ou les réparations de plus grande étendue nécessitant une intervention sur les composants internes de l'appareil ne peuvent être effectuées que par un centre d'entretien agréé.

PROTECTION DE L'ENVIRONNEMENT

- Préférer le recyclage des emballages et des appareils à la fin de leur durée de vie.
- Le carton est à remettre dans le centre de collecte sélective.
- Les sachets en plastique (PE) sont à remettre dans le centre de collecte sélective pour recyclage.

Recyclage de l'appareil à la fin de sa durée de vie :



La désignation du produit est conforme à la Directive européenne 2012/19/CE relative aux déchets d'équipements électriques et électroniques (WEEE). Le symbole apposé sur le produit ou son emballage indique que le produit ne doit pas être éliminé avec les déchets municipaux. Il est nécessaire de le remettre dans un centre de collecte pour le recyclage des équipements électriques et électroniques. En assurant une élimination conforme de ce produit, vous pouvez empêcher tout impact négatif sur l'environnement et sur la santé humaine résultant de la liquidation non conforme de ce produit. Éliminer le produit en conformité à la réglementation de traitement de déchets. De plus amples informations concernant le recyclage peuvent être obtenues auprès de l'administration locale compétente, les centres de tri de déchets ménagers ou dans le magasin où vous avez acheté votre produit.



Ce produit satisfait aux exigences élémentaires des directives CE applicables.

Le fabricant se réserve le droit d'effectuer les modifications du texte, design et spécifications techniques sans information préalable.

Ringraziamento

Grazie per aver acquisito il prodotto di marchio Concept e vi auguriamo che vi dia la massima soddisfazione per tutta la durata della sua vita utile.

Si consiglia di leggere attentamente l'intero manuale d'uso prima di procedere al primo uso dell'apparecchio stesso. Conservare bene il manuale d'uso. Provvedere che tutte le persone addette all'uso del prodotto facciano la conoscenza del manuale d'uso.

Parametri tecnici	
Tensione	220-240 V ~ 50/60 Hz
Potenza assorbita	2000 W
Livello di potenza acustica	45 dB
Grado di protezione	IP22
Gamma di frequenza	2412-2472 MHz
Potenza del trasmettitore	≤18 dBm

IMPORTANTE

Prima di collegare l'apparecchio alla rete assicurarsi visivamente che l'unità sia integra e non sia stata danneggiata durante il trasporto.

IMPORTANTI AVVERTIMENTI DI SICUREZZA

- Non utilizzare il prodotto in modo diverso da quello descritto nel presente manuale d'uso.
- Eliminare completamente tutti gli imballi e materiali pubblicitari prima di utilizzare l'apparecchio per la prima volta.
- Verificare se la tensione della rete corrisponde ai valori riportati sull'etichetta del prodotto. Non collegare l'apparecchio agli adattatori prese e/o alle prolunghie.
- Non utilizzare l'apparecchio se attivato il programma e/o un timer di avvio automatico dell'apparecchio- Se l'apparecchio è coperto o non posizionato correttamente, l'avvio automatico potrebbe dare luogo allo scoppio dell'incendio.
- Posizionare l'apparecchio su una superficie stabile e resistente al caldo, lontano dalle fonti di calore.
- Al momento di connessione /sconnessione dell'apparecchio alla rete di corrente il selettore delle funzioni deve essere in posizione OFF (**0/Spento**).
- Allo staccare dell'apparecchio dalla presa di corrente non tirare mai il cavo di alimentazione, bensì prendere la spina in mano e staccarla estraendola.
- L'apparecchio non deve essere posizionato direttamente sotto una presa elettrica.

- Posizionare l'apparecchio in modo che la sua spina sia sempre facilmente raggiungibile.
- Mantenere l'apparecchio almeno 1 mt dai materiali infiammabili quali mobili, tende, coperte, carta, vestiti etc.
- Non utilizzare l'apparecchio nei locali con la superficie inferiore a 4 m².
- Non otturare mai il foro di uscita aria. Il tale comportamento potrebbe causare il cortocircuito e/o il danneggiamento dell'apparecchio.
- Non piegare il cavo di alimentazione né posarvi sopra degli oggetti pesanti. Il tale comportamento potrebbe causare il cortocircuito.
- Tenere libere le griglie all'ingresso / uscita aria (almeno 1 mt davanti e 0,5 mt dietro l'apparecchio).
- **Attenzione!** La griglia all'uscita aria raggiunge durante il funzionamento dell'apparecchio la temperatura sino a 80 °C. Evitare il contatto per prevenire le ustioni.
- Non spostare l'apparecchio se è acceso o caldo.
- Non toccare le superfici calde. Utilizzare manici e pulsanti.
- Non permettere ai bambini, né alle persone incapaci di volere e di intendere, di manipolare con l'apparecchio, utilizzarlo fuori dalla loro portata.
- Le persone con la mobilità e/o la percezione ridotte, mentalmente inadatte oppure le persone non istruite in merito all'uso devono utilizzare l'apparecchio solo in presenza di una persona responsabile e istruita in merito.
- Prestare la maggiore attenzione se l'apparecchio è utilizzato in presenza dei bambini.
- Non permettere che l'apparecchio sia utilizzato come giocatolo.
- Non coprire l'apparecchio acceso. Pericolo di surriscaldamento. Non utilizzare l'apparecchio per asciugare il bucato!
- Non appendere nulla sull'apparecchio, non mettere niente davanti allo stesso.
- Non utilizzare il prodotto in modo diverso da quello descritto nel presente manuale d'uso.
- L'apparecchio deve essere utilizzato solo ed esclusivamente in posizione eretta.
- Non utilizzare l'apparecchio nelle vicinanze dell'angolo doccia, della vasca da bagno, del lavandino e/o della piscina.
- Non utilizzare l'apparecchio nell'ambiente a rischio di esplosione (in presenza di solventi, vernici, colle etc.).

- **Prima di procedere alla pulizia dell'apparecchio staccarlo dalla corrente elettrica e lasciarlo raffreddare.**
- Mantenere l'apparecchio pulito, non permettere che gli oggetti estranei entrino nelle aperture della griglia. Tali oggetti potrebbero causare il cortocircuito o l'incendio.
- Per pulire l'apparecchio non adoperare gli agenti chimici aggressivi e abrasivi.
- Non utilizzare l'apparecchio se il cavo di alimentazione o la spina risultano danneggiati, il tale difetto deve essere riparato da un'officina autorizzata.
- Non utilizzare l'apparecchio se non funziona correttamente ossia se caduto per terra o se è stato immerso nell'acqua o in un altro liquido. In tal caso bisogna far esaminare l'apparecchio ed eventualmente farlo riparare da un'officina autorizzata.
- Non utilizzare l'apparecchio all'aperto, né all'esterno in generale.
- L'apparecchio di vostro possesso è adatto solo per uso domestico, non per uso commerciale.
- Non utilizzare l'apparecchio se si hanno le mani bagnate.
- **Non immergere il cavo di alimentazione, la spina o l'apparecchio stesso nell'acqua o in un altro liquido.**
- **L'apparecchio non deve essere utilizzato nei mezzi di trasporto.**
- Non procedere mai alla riparazione dell'apparecchio. Rivolgersi sempre ad un'officina autorizzata.
- L'apparecchio può essere utilizzato dai bambini d'età superiore a 8 anni. Le persone di capacità fisiche e mentali ridotte e/o non pratiche possono utilizzare l'apparecchio solo in presenza delle persone istruite e informate sugli eventuali rischi uniti all'uso. La pulizia e la manutenzione dell'apparecchio non deve essere effettuata dai bambini se essi sono d'età inferiore a 8 anni o se non presente una persona esperta. I bambini d'età inferiore a 8 anni devono stare lontani dalla portata dell'apparecchio e dal suo cavo di alimentazione. L'apparecchio non è un giocattolo e come tale deve essere utilizzato.
- Ai bambini d'età inferiore a 3 anni non può essere acconsentito l'accesso all'apparecchio se non sorvegliati costantemente.
- **AVVERTIMENTO:** Alcune parti dell'apparecchio possono essere molto calde

- e a contatto diretto possono causare delle ustioni. Dedicare particolare attenzione alla presenza delle persone vulnerabili e/o dei bambini.
- I bambini d'età tra 3 e 8 anni possono accendere o spegnere l'apparecchio solo qualora esso si trovi sul suo posto oppure installato nella posizione normale di uso, e qualora i bambini siano sorvegliati oppure siano stati istruiti sull'uso sicuro dell'apparecchio e sui rischi inerenti. I bambini d'età tra 3 e 8 anni non devono allacciare l'apparecchio alla rete, regolarlo, pulirlo o effettuare la manutenzione spettante all'utente.
- Il prodotto è idoneo solo agli ambienti ben isolati oppure agli usi occasionali.

Un eventuale danno causato dal mancato rispetto delle indicazioni previste dal produttore non può essere coperto dalla garanzia.

DESCRIZIONE DEL PRODOTTO

- 1 Interruttore generale 0/I (acceso/spento)
- 2 Griglia uscita aria
- 3 Display
- 4 Telecomando
- 5 Pulsante START/STOP (avvio manuale senza uso del telecomando)

Display

- A Alimentazione
- B Temperatura
- C Potenza assorbita minima
- D Potenza assorbita massima
- E Oscillazione
- F Indicatore della temperatura
- G Temperatura dell'ambiente
- H Temperatura impostata
- I Ore/Minuti
- N Funzione della finestra aperta
- P Timer giornaliero
- Q Giorni della settimana (MO-lunedì, TU-martedì, WE-mercoledì, TH-giovedì, FR-venerdì, SA-sabato, SU-domenica)

Telecomando

- 1a On/Off (acceso/spento)
- 2b Impostazione della potenza
- 3c Funzione della finestra aperta
- 4d Oscillazione
- 5e Timer giornaliero
- 6f Funzione del blocco di sicurezza bambini
- 9i Pulsante +
- 10l Pulsante -
- 11m Impostazione dell'ora/data

Il telecomando è fornito con la batteria (tipo CR2025, 3V). **Prima di utilizzare il telecomando per la prima volta rimuovere il film protettivo.**

ISTALLAZIONE SULLA PARETE

L'apparecchio può essere utilizzato solo se appeso sulla parete. L'installazione può essere eseguita solo ed esclusivamente da una persona esperta.

Prima di procedere al montaggio dell'apparecchio assicurarsi che nel posto dove si vuole posizionare l'apparecchio non ci siano i cavi elettrici e/o i tubi dell'acqua.

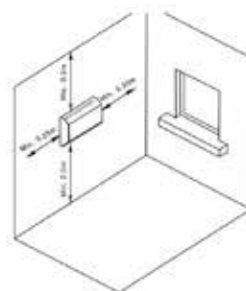

Fig. 1

Posizionare l'apparecchio almeno 2 m dal pavimento, 25 cm dall'angolo della stanza e 20 cm dal soffitto. I fori per l'uscita dell'aria devono essere orientati verso basso (si veda la Figura 1)

APPARECCHIATURE MONTATE A PARETE NEL BAGNO

In aggiunta a quanto sopra, per il montaggio sulla parete del bagno si prega di osservare quanto segue:

- Non installare l'apparecchio nelle zone 0, 1 e 2, vedi Figura 2.

Nota:

Zona 0: all'interno della vasca da bagno o della doccia.

Zona 1: Sopra la vasca o il piatto doccia fino a un'altezza di 2,25 m dal pavimento.

Zona 2: Entro 0,6 m dalla vasca o dal piatto doccia e fino a un'altezza di 2,25 m dal pavimento.

Zona 3: idonea all'installazione - a più di 0,6 m dal bordo della vasca o del piatto doccia.

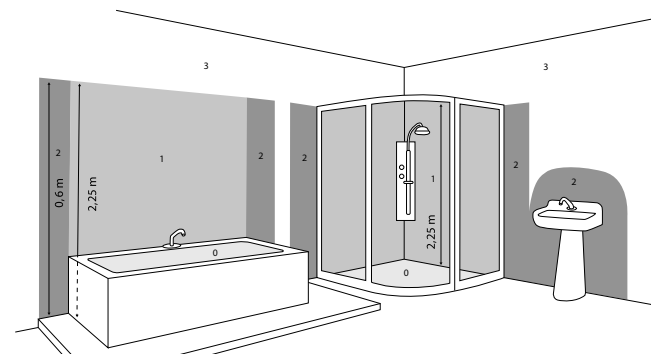

Fig. 2

Operare due fori sulla parete in corrispondenza delle asole sulla parte posteriore dell'apparecchio (si veda la Figura 3).

Inerire nei fori i tasselli ed avvitare dentro le viti in modo che sporgano 5 mm dai fori.

Appendere l'apparecchio sulle viti ed assicurarsi che il montaggio sia stato fatto correttamente.

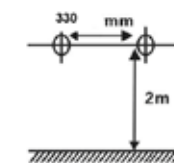

Fig. 3

MANUALE D'USO

1. Prima di allacciare l'apparecchio alla presa assicurarsi che il commutatore principale I/O si trovi nella posizione 0 (spento).
2. Porre il termoventilatore su una superficie fissa e stabile e spostare il commutatore nella posizione I (acceso). Si sente un segnale acustico e l'apparecchio passa nel regime di standby.
3. Con il pulsante On/Off sul telecomando oppure tramite il pulsante START/STOP direttamente sull'apparecchio accendere il termoventilatore - regime di lavoro.

Impostazione dell'ora e della data (solo nel regime di lavoro)

1. Premere il pulsante Set (**11m**) e con i pulsanti +/- (**9i/10l**) impostare la giornata.
2. Premere il pulsante Set (**11m**) e con i pulsanti +/- (**9i/10l**) impostare l'ora.
3. Premere per la terza volta il pulsante Set (**11m**) e con i pulsanti +/- (**9i/10l**) impostare i minuti.
4. Premere per la quarta volta il pulsante Set (**11m**) – ora e data si salvano.

Nota: Se la pausa tra le singole premute del pulsante dura più di 5 secondi, si salva automaticamente l'impostazione attuale.

Avvertimento: Se si spegne l'apparecchio tramite l'interruttore generale O/I, nel caso di buco tensione o stacco del cavo di alimentazione dalla rete le impostazioni dell'ora e della data si perdono.

Impostazione del regime di funzionamento manuale (solo nel regime di lavoro)

1. Premere il pulsante On/Off (**1a**), l'apparecchio passa nel regime di lavoro.
2. Tramite il pulsante Mode (**2b**) selezionare il regime richiesto:
 - Aria calda, potenza 1000 W (**C**)
 - Aria molto calda, potenza 2000 W (**D**)
 - Funzione del ventilatore (non c'è alcuna icona sul display)
3. Premendo il pulsante Swing (**4d**) attivare/disattivare l'oscillazione automatica dell'aria.

Impostazione del regime di funzionamento automatico (solo nel regime di lavoro).

In questo regime l'apparecchio automaticamente seleziona il regime idoneo in funzione della differenza tra la temperatura impostata e quella dell'ambiente.

1. Premendo i pulsanti +/- (**9i/10l**) selezionare la temperatura richiesta da 10 a 49 °C. Durante l'impostazione è attiva l'icona ST (**H**).
2. La selezione operata si salva automaticamente dopo 5 secondi. L'icona ST (**H**) si spegne, si accende l'icona RT (**G**)
3. Per disattivare la funzione attiva premere il pulsante Mode (**2b**) e selezionare il regime desiderato (min./max./ventilatore)

Nota: Se la temperatura dell'ambiente scende di 2 gradi sotto la temperatura impostata, il riscaldatore passa nel regime di flusso dell'aria calda (1000 W). Se la temperatura dell'ambiente scende di 4 gradi sotto la temperatura impostata, il riscaldatore passa nel regime di flusso dell'aria molto calda (2000 W). Se la temperatura sale di più di un grado sopra la temperatura impostata, il riscaldatore passa nel regime di flusso dell'aria fredda.

Impostazione del timer giornaliero (solo nel regime di lavoro)

1. Premere il pulsante 24H (**5e**) e ripremendolo ripetutamente impostare l'ora di spegnimento (1 – 24 ore).
2. Il timer giornaliero è attivo se sul display è accesa l'icona dell'ora (**P**).
3. Per disattivare il timer ripremere ripetutamente il pulsante 24H (**5e**) sino a che non appaia sul display il dato sull'ora **00**, l'icona dell'ora (**P**) è inattiva.

L'impostazione della funzione della finestra aperta (solo nel regime di lavoro)

Questa funzione interrompe il funzionamento dell'apparecchio se la temperatura dell'ambiente scende di almeno 3 °C nel corso di 1 minuto.

1. Per attivare la funzione premere il pulsante AUTO (**3c**). L'icona della finestra aperta (**P**) si visualizza sul display.
2. Per disattivare la funzione premere il pulsante AUTO (**3c**). L'icona della finestra aperta (**P**) si spegne.

L'impostazione del blocco di sicurezza bambini (solo nel regime di lavoro)

1. Per attivare la funzione premere il pulsante Lock (**6f**). Sul display risulta accesa l'unica icona (**A**).
2. In questo regime funzionano solo i pulsanti ON/OFF (**1a**) e Lock (**6f**).
3. Per disattivare il regime ripremere il pulsante Lock (**6f**).

Tabella dati elettrici dei riscaldatori locali					P
Identificatore(i) del modello: QH4100 BPT-2000B 5406L-Wifi					
Parametro	Simbolo	Valore	Unità	Parametro	Unità
Rendimento termico nominale			Modalità d'inserimento della temperatura, solo per i riscaldatori elettrici di accumulazione (sceglierne uno)		
Rendimento termico nominale	Pnom	2,0	kW	Regolazione manuale del calore accumulato mediante il termostato integrato	[no]
Rendimento termico minimo (dichiarato)	Pmin	1,0	kW	Regolazione manuale del calore accumulato secondo la temperatura nella stanza e/o secondo la temperatura esterna	[no]
Rendimento termico massimo permanente	Pmax	2,0	kW	Regolazione elettronica del calore accumulato secondo la temperatura nella stanza e/o secondo la temperatura esterna	[no]
Consumo addizionale della corrente			Uscita del calore con l'aiuto del ventilatore		
Al rendimento termico nominale	elmax	0	kW	Tipo di uscita del calore /regolazione della temperatura nella stanza (sceglierne uno)	
Al rendimento termico minimo	elmin	0	kW	Uscita calore monogrado senza regolazione della temperatura nella stanza	[no]
Nel regime di stand-by	eISB	0,001	kW	Due o più gradi impostati manualmente senza regolazione della temperatura nella stanza	[no]
				Con la regolazione della temperatura nella stanza con il termostato meccanico	[no]
				Con la regolazione elettronica della temperatura nella stanza	[no]
				La regolazione elettronica della temperatura nella stanza con il timer giornaliero	[no]
				La regolazione elettronica della temperatura nella stanza con il timer settimanale	[si]
				Altre possibilità di regolazione (sui può scegliere tra più possibilità)	
				La regolazione della temperatura nella stanza con il rilevamento presenza persone	[no]
				La regolazione della temperatura nella stanza con il rilevamento delle finestre aperte	[si]
				Con la possibilità di regolazione remota	[si]
				Con la possibilità di accensione adattiva	[no]
				Con la limitazione del tempo di funzionamento	[no]
				Con il sensore infrarosso	[no]
Dati di contatto:	Jindrich Valenta – Concept Vysokomytska 1800 565 01 Chocen, CZECH REPUBLIC				
Nota: L'effetto utile energetico stagionale misurato dei riscaldatori elettrici locali non deve essere inferiore rispetto al valore dichiarato al rendimento termico nominale dell'unità.					
L'effetto utile energetico stagionale di tutti i riscaldatori locali tranne quelli commerciali ηs (%)					38

CONNESSIONE SENZA FILI E COMPATIBILITÀ

La società Jindřich Valenta - CONCEPT non può essere ritenuta in alcun modo responsabile per eventuali danni incidentali, indiretti o consequenziali, né per la perdita di dati o per la perdita di informazioni durante la comunicazione tramite tecnologie senza fili.

Il successo della comunicazione senza fili non può essere garantito al 100% per tutti i dispositivi Smart e le reti Wifi (router). A causa della varietà di dispositivi presenti sul mercato, possono verificarsi casi in cui la natura o le specifiche di un determinato dispositivo Smart o di una rete Wifi (router) impediscono la connessione o la interrompono in qualche modo. Inoltre, una serie di fattori influisce sul successo della comunicazione wireless su una rete Wifi, tra cui la configurazione hardware e software. La connessione tra il robot e la rete Wifi dell'utente può essere influenzata negativamente anche da reti Wifi vicine che potrebbero essere sintonizzate sullo stesso canale e quindi interferire con la connessione (ad esempio in quartieri residenziali, condomini, ecc.). Questi non sono motivi di reclamo.

L'applicazione è di proprietà e gestita da una terza parte (di seguito denominata "Soggetto") diversa dalla società Jindřich Valenta - CONCEPT (di seguito denominata "Venditore"). Nessun dato personale viene trasferito dal Venditore al Soggetto. Al momento della registrazione all'applicazione, il cliente trasmette i dati personali direttamente al Soggetto, che diventa il titolare di tali dati. L'applicazione e la relativa protezione dei dati personali sono disciplinati dalle regole del Soggetto.

Compatibilità:

Sistema operativo del dispositivo smart - Android 5.0 e versioni successive

- IOS 9.0 e successivi

Rete Wifi - 2,4 GHz

- Sicurezza WPA1 e WPA2 (consigliato WPA2)

AVVERTENZA: il dispositivo non può essere utilizzato su reti Wifi protette con il protocollo IEEE 802.1X (solitamente reti Wifi aziendali).

CONTROLLO PER L'APPLICAZIONE

Prima di poter controllare il dispositivo tramite l'applicazione, è necessario collegarlo al proprio telefono e consentirgli di accedere alla rete Wifi.

Distanza di configurazione consigliata: meno di 4 metri

Assicurarsi che il robot aspirapolvere, il router e il telefono cellulare siano vicini per consentire un accoppiamento perfetto.

Come scaricare, installare l'app e accoppiare il dispositivo

1. Scansionare il codice QR qui sotto (Fig. 1) o cercare l'applicazione "Concept Home" su Google Play o App Store e scaricare l'applicazione sul proprio cellulare. Si possiede già un Concept Home, aprire l'app, effettuare il login e seguire le istruzioni per l'accoppiamento.
2. Appuyez longuement sur le bouton 5.
3. Quindi premere + o aggiungere un dispositivo nell'app.
4. Apparirà un elenco di apparecchi da selezionare.
5. Inserire la rete wi-fi e la password o si compila automaticamente.
6. Premere il tasto Avanti
7. Confermare che l'apparecchio sta lampeggiando e premere avanti.
8. Attendere che l'apparecchio venga accoppiato. Una volta completata la procedura di accoppiamento, è possibile iniziare a controllare l'apparecchio tramite l'applicazione mobile.

Assicuratevi che il dispositivo, il router e il telefono cellulare siano vicini per un accoppiamento senza problemi. Tenere premuta l'icona WLAN sul dispositivo.

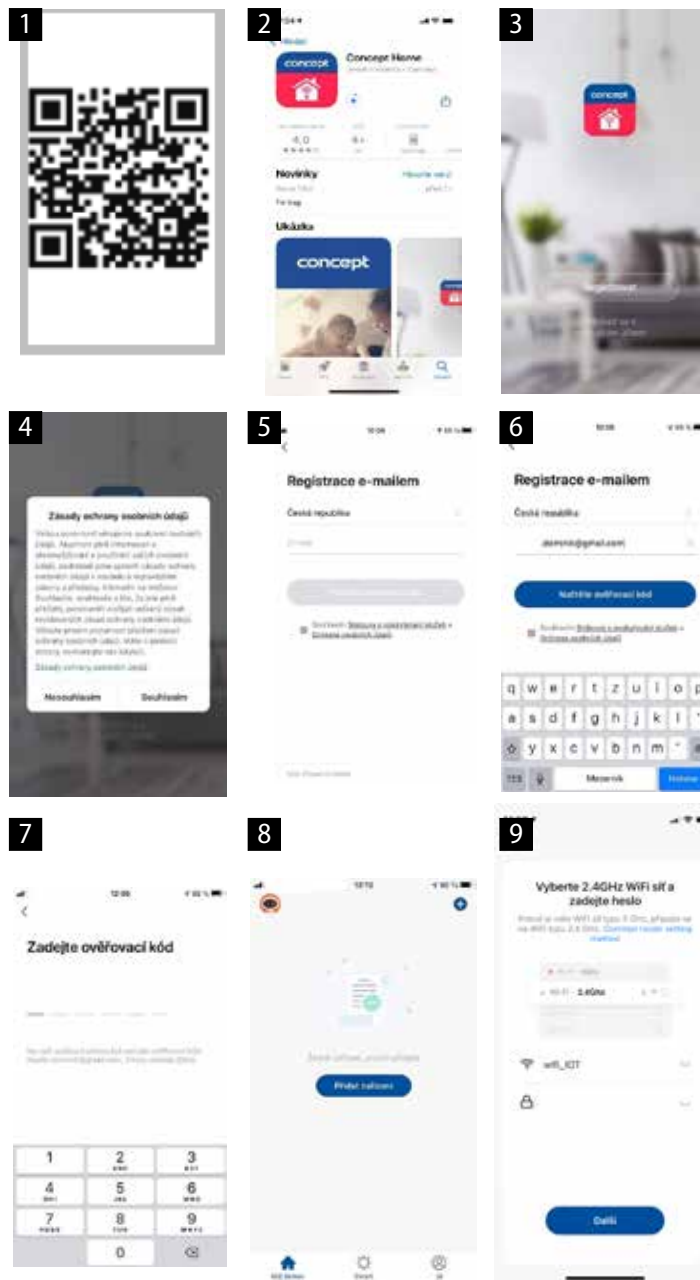

PULIZIA E MANUTENZIONE

Attenzione!
Staccare il cavo di alimentazione dell'apparecchio dalla rete prima di ogni pulizia da fare!
Prima di manipolare con l'apparecchio accertarsi che si è raffreddato!

Per non danneggiare la superficie dell'apparecchio utilizzare per la sua pulizia solo un panno umido senza alcuni detergenti.

Pulire e controllare spesso le griglie all'entrata/uscita aria per garantire buon funzionamento dell'apparecchio e per prevenire il suo surriscaldamento.

La polvere depositata nell'apparecchio può essere soffiata via o aspirata con l'aspirapolvere.

Non pulire mai l'apparecchio sotto l'acqua corrente, non sciacquarlo né immergere nell'acqua!

RACCOMANDAZIONI per la pulizia: Per pulire l'apparecchio non utilizzare mai la benzina, il benzene, il diluente, i detergenti aggressivi etc., potrebbero danneggiare l'apparecchio. Non utilizzare mai né l'alcool né altri solventi.

SOLUZIONE DEI PROBLEMI

L'apparecchio è munito del fusibile di sicurezza che nel caso di surriscaldamento interrompe l'alimentazione del radiatore e la ripristina dopo che l'apparecchio si raffredda. Se il ciò si verifica durante il funzionamento normale controllare lo stato di pulizia delle griglie all'entrata /uscita aria, eventualmente cambiare la posizione dell'apparecchio per migliorare la circolazione dell'aria all'interno e/o intorno all'apparecchio stesso.

ASSISTENZA

La manutenzione più impegnativa e/o la riparazione che richiede l'intervento sulle parti interne dell'apparecchio devono essere fatte esclusivamente dal centro di assistenza autorizzato o da una persona esperta e qualificata.

PROTEZIONE DELL'AMBIENTE

- Riciclare imballi e prodotti vecchi, alla fine di loro ciclo di vita.
- La scatola in cui si acquista il prodotto può essere recuperata come rifiuto differenziato.
- I sacchetti in polietilene (PE) possono essere recuperati come rifiuto differenziato.

Riciclaggio del prodotto alla fine della sua vita utile



L'apparecchio è identificato in conformità alla Direttiva 2012/19/EU del Parlamento europeo e del Consiglio sui rifiuti di apparecchiature elettriche ed elettroniche (RAEE). Il simbolo riportato sul prodotto indica che il prodotto stesso non può essere smaltito come rifiuto urbano. Va portato in un centro di raccolta dei rifiuti elettrici ed elettronici. Provvedendo allo smaltimento corretto del prodotto si può prevenire l'impatto negativo sull'ambiente e/o sulla salute umana nel caso di mancato riciclaggio. Lo smaltimento deve essere effettuata in conformità alle norme regolanti la gestione dei rifiuti. Le maggiori informazioni sulle modalità dello smaltimento del prodotto sono reperibili presso l'ufficio locale di amministrazione pubblica oppure nel negozio dove il prodotto è stato acquisito.



Il presente prodotto rispetta tutti i requisiti elementari stabiliti dalle normative UE inerenti.

Il produttore si riserva di apportare le modifiche ai testi relativi al prodotto, al suo disegno e alle relative specifiche tecniche senza preavviso.

Agradecimiento

Gracias por comprar este producto de la marca Concept y esperamos que quede satisfecho con él durante todo el tiempo que lo use.

Antes de usar el producto, lea con cuidado todo el manual y luego guárdelo. Asegúrese de que las demás personas que vayan a utilizar el producto se familiaricen con el presente manual.

Parámetros técnicos	
Tensión	220–240 V ~ 50/60 Hz
Potencia de entrada	2000 W
Nivel de ruido	45 dB
Grado de protección	IP22
Gama de frecuencias	2412-2472 MHz
Potencia del transmisor	≤18 dBm

IMPORTANTE

Antes de conectar al suministro eléctrico, haga un control visual para verificar que el artefacto esté intacto y que no haya sufrido daños durante el transporte.

ADVERTENCIAS IMPORTANTES DE SEGURIDAD

- No emplee el artefacto de una manera diferente a la descrita en el presente manual.
- Antes de utilizar por primera vez el artefacto, retire el embalaje y los materiales promocionales.
- Verifique que la tensión de red se corresponda a los valores indicados en la placa. No enchufe el artefacto en regletas o extensiones de cable.
- No utilice este artefacto con un programa, interruptor de tiempo u otro componente que lo active de manera automática ya que, de estar cubierto o en un lugar indebido, podría causar un incendio.
- Coloque el artefacto únicamente en una superficie estable y resistente al calor, apartado de otras fuentes de calor.
- Al enchufar o desenchufar el artefacto, el selector debe estar en OFF (0/apagado).
- Al desenchufar el artefacto, no tire del cable, sino del enchufe.
- El artefacto no debe encontrarse directamente bajo un tomacorriente.
- El artefacto debe estar ubicado de tal manera que el enchufe siempre sea accesible.
- Mantenga una distancia segura de al menos 100 cm entre el artefacto y materiales inflamables como muebles, cortinas, persianas, mantas,

- ropa, etc.
- No utilice el artefacto en recintos de menos de 4 m².
- No coloque ningún objeto en la salida, podría causar un cortocircuito y dañar el artefacto.
- No doble y ni coloque objetos pesados sobre el cable de alimentación, podrían causar un cortocircuito.
- Deje libre el paso de las rejillas de entrada y salida de aire (mínimo 100 cm adelante y 50 cm atrás).
- **¡Atención!** Durante el funcionamiento, la temperatura de la rejilla de salida supera los 80°C. No la toque, peligro de quemaduras.
- No transporte el artefacto si está encendido o caliente.
- Evite tocar las partes calientes. Utilice las manijas y los botones.
- No permita que el artefacto sea manipulado por niños o personas no capacitadas y utilícelo fuera de su alcance.
- Las personas con capacidad de movimiento o percepción sensorial reducidas, o con insuficiente capacidad mental, o personas no familiarizadas con su manejo deben utilizar el artefacto únicamente bajo la supervisión de una persona responsable, familiarizada con su uso.
- Tenga especial cuidado si emplea el artefacto en las cercanías de niños.
- No permita que el artefacto sea usado como juguete.
- No cubra el artefacto. Riesgo de sobrecalentamiento. No lo emplee para secar ropa.
- No cuelgue ni coloque nada frente al artefacto.
- No emplee el artefacto de una manera diferente a la descrita en el presente manual.
- El artefacto solo puede usarse en posición vertical.
- No utilice el artefacto cerca de duchas, bañeras, lavabos o piscinas.
- No utilice el artefacto en entornos con gases explosivos o sustancias inflamables (disolventes, pinturas, pegamentos, etc.).
- **Antes de limpiar el artefacto, y luego de su uso, apáguelo, desconéctelo del tomacorriente y déjelo enfriar.**
- Mantenga limpio el artefacto y evite el ingreso de cuerpos extraños por los orificios de la rejilla. Podrían causar un cortocircuito, dañar el artefacto o causar un incendio.
- No emplee sustancias agresivas o telas ásperas para limpiar el artefacto.

- No emplee el artefacto si el cable o el enchufe estuviesen dañados. Haga reparar la avería de inmediato por un servicio autorizado.
- No emplee el artefacto si no funcionase correctamente, hubiese caído, estuviese dañado o hubiese sumergido en un líquido. Hágalo probar y reparar por un servicio autorizado.
- No utilice el artefacto al aire libre.
- El artefacto está destinado únicamente para uso hogareño; no está destinado para uso comercial.
- No toque el artefacto con las manos mojadas o húmedas.
- **No sumerja el cable, el enchufe o el artefacto en agua u otro líquido.**
- **No utilice el artefacto en medios de transporte.**
- No repare usted mismo el artefacto. Diríjase a un servicio autorizado.
- Los niños mayores de 8 años y las personas mayores o con capacidades físicas o mentales reducidas, o con insuficiente experiencia y conocimientos pueden utilizar el artefacto únicamente bajo supervisión o si se les ha enseñado a utilizarlo de una manera segura y son conscientes de los eventuales riesgos. El mantenimiento y limpieza realizados por el usuario no pueden ser llevados a cabo por niños menores de 8 años y sin supervisión. Los niños menores de 8 años deben mantenerse fuera del alcance del artefacto y su cable. Los niños no deben jugar con el artefacto.
- Evite que los niños menores de 3 años accedan al artefacto a menos que estén bajo supervisión permanente.
- **ADVERTENCIA:** Algunas partes del producto pueden estar muy calientes y causar quemaduras. Tenga especial precaución ante la presencia de personas vulnerables o niños.
- Los niños de entre 3 y 8 años de edad pueden encender el artefacto únicamente bajo la condición de que este se encuentre en su lugar o esté su posición de funcionamiento normal y si están bajo supervisión o han sido instruidos en el uso seguro del artefacto y entienden los riesgos asociados al mismo. Los niños de entre 3 y 8 años de edad no pueden enchufar el artefacto ni regularlo, limpiarlo o realizar tareas de mantenimiento.
- El producto es apto únicamente para espacios con buena aislación o para uso ocasional.

En caso de incumplimiento de las instrucciones del fabricante, cualquier reparación no será reconocida por la garantía.

DESCRIPCIÓN DEL PRODUCTO

- 1 Interruptor principal O/I (encendido/apagado)
- 2 Rejilla de salida
- 3 Pantalla
- 4 Control remoto
- 5 Botón START/STOP (arranque manual sin control remoto)

Pantalla

- A Alimentación
- B Temperatura
- C Potencia mínima
- D Potencia máxima
- E Oscilación
- F Indicador de temperatura
- G Temperatura ambiente
- H Temperatura programada
- I Horas/Minutos
- N Función ventana abierta
- P Temporizador diario
- Q Días de la semana (MO-lunes, TU-martes, WE-miércoles, TH-jueves, FR-viernes, SA-sábado, SU-domingo)

Control remoto

- 1a On/Off
- 2b Selección de potencia
- 3c Función ventana abierta
- 4d Oscilación
- 5e Temporizador diario
- 6f Boqueo para niños
- 9i Botón +
- 10l Botón -
- 11m Ajuste de la hora y la fecha

El control remoto se alimenta a pila (tipo CR2025, 3V). **Antes del primer uso retire la película protectora.**

MONTAJE EN LA PARED

El artefacto está diseñado para montarse en la pared. La instalación debe estar a cargo de una persona calificada.

Antes de instalar, compruebe que en el lugar destinado al artefacto no hayan cables o tuberías.

Ubique el artefacto a al menos 2 m del piso, 25 cm de las esquinas y 20 cm del techo. Las salidas de aire deben apuntar hacia abajo (Fig. 1)

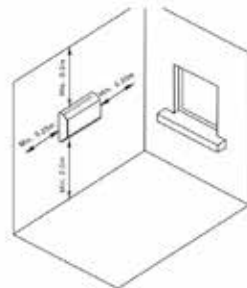

Fig. 1

EQUIPOS MONTADOS EN LA PARED DEL CUARTO DE BAÑO

Además de lo indicado anteriormente, tenga en cuenta lo siguiente al realizar el montaje en la pared del cuarto de baño:

- No instale el aparato en las zonas 0, 1 y 2, véase la figura 2..

Nota:

Zona 0: Dentro de la bañera o ducha.

Zona 1: Por encima de la bañera o plato de ducha hasta una altura de 2,25 m desde el suelo.

Zona 2: A 0,6 m de la bañera o plato de ducha y hasta una altura de 2,25 m desde el suelo.

Zona 3: Apto para instalación - a más de 0,6 m del borde de la bañera o plato de ducha.

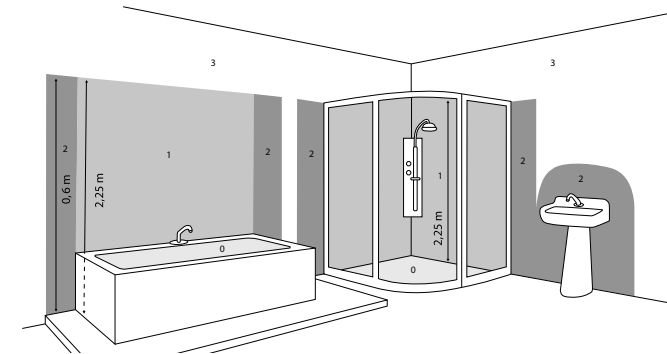

Fig. 2

Perfore la pared según los orificios en la parte trasera del artefacto (Fig. 3).

Inserte tacos en los orificios y atornille los tornillos de manera que sobresalgan 5 mm de los orificios.

Cuelgue el artefacto de los tornillos y compruebe que esté bien montado.

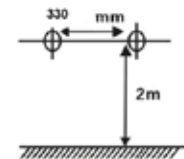

Fig. 3

MANUAL DE USO

1. Antes de enchufar el artefacto, compruebe que el interruptor principal este en O (apagado).
2. Coloque el calefactor sobre una superficie firme y ponga el interruptor en I (encendido). Oirá una señal acústica que indica que el artefacto está en modo de stand-by.
3. Con el botón On/Off en el control remoto o START/STOP en el artefacto el calefactor se enciende en modo activo.

Ajuste la hora y la fecha (solo en modo activo)

1. Presione Set (**11m**) y +/- (**9i/10l**) para el día.
2. Vuelva a presionar Set (**11m**) y +/- (**9i/10l**) para la hora.
3. Presione Set (**11m**) y +/- (**9i/10l**) para los minutos.
4. Vuelva a presionar Set (**11m**) para confirmar la fecha y hora.

Nota: Si tarda más de 5 segundos en apretar los botones, la configuración actual se guarda automáticamente.

Advertencia: Si el artefacto se apaga con O/I o se desenchufa, u ocurre una falla de energía, el ajuste de fecha y hora se pierde.

Programación del modo de operación manual (solo en modo activo)

1. Presione On/Off (**1a**) para encender el modo activo.
2. Presione MODE (**2b**) para seleccionar el modo deseado:
 - Aire caliente, potencia 1000 W (**C**)
 - Aire caliente, potencia 2000 W (**D**)
 - Ventilador (sin íconos en la pantalla)
3. Presione Swing (**4d**) para activar o desactivar la oscilación automática.

Programación del modo automático (solo en modo activo)

En este modo, el artefacto selecciona automáticamente el modo según las diferencias programadas o la temperatura ambiente.

1. Presione +/- (**9i/10l**) para seleccionar la temperatura de 10 a 49 °C. Durante la programación, el ícono ST se activa (**H**).
2. La selección se guarda automáticamente después de 5 segundos. El ícono ST (**H**) se apaga y se enciende el ícono RT (**G**).
3. Para desactivar presione Mode (**2b**) y seleccione un modo (min/max/ventilador).

Nota: Si la temperatura del aire cae 2°C por debajo de la programada, el calefactor se enciende en modo de flujo de aire caliente (1000W). Si la temperatura del aire cae 4°C por debajo de la programada, el calefactor se enciende en modo de flujo de aire caliente (2000W). Si la temperatura aumenta en 1 o más grados por encima de la programada, el calefactor activa el flujo de aire frío.

Configuración del temporizador diario (solo en modo activo)

1. Presione el botón 24H (**5e**) y vuelva a presionar para seleccionar el tiempo de apagado (1 a 24 horas).
2. El temporizador está activado cuando la pantalla muestra el ícono de la hora (**P**).
3. Para desactivar, vuelva a presionar 24H (**5e**) hasta que la pantalla no muestre el tiempo **00** y el ícono de la hora (**P**) se desactive.

Programar la función ventana abierta (solo en modo activo)

Esta función interrumpe el funcionamiento del artefacto si la temperatura ambiente cae 3 o más grados en el transcurso de 1 minuto.

1. Para activar esta función presione AUTO (**3c**). El ícono de la ventana abierta (**P**) aparece en la pantalla.
2. Para desactivar la función presione AUTO (**3c**). El ícono de la ventana abierta (**P**) se apaga.

Ajuste del modo infantil (solo en modo activo)

1. Para activar esta función presione Lock (**6f**). En la pantalla se ve un solo ícono (**A**).
2. En este modo solo funciona los botones ON/OFF (**1a**) y Lock (**6f**).
3. Para desactivar la función presione Lock (**6f**).

Tabla de datos de calentadores eléctricos locales					P
Identificadores del modelo: QH4100 BPT-2000B 5406L-Wifi					
Parámetro	Símbolo	Valor	Unidad	Parámetro	Unidad
Potencia térmica nominal				Método de entrada de temperatura, sólo para calentadores por acumulación eléctrica (seleccionar uno)	
Potencia térmica nominal	Pnom	2,0	kW	Regulación manual del calor acumulado por termostato integrado	[no]
Potencia térmica mínima (declarada)	Pmin	1,0	kW	Regulación manual del calor acumulado según temperatura ambiente y/o externa	[no]
Potencia térmica permanente máxima	Pmax	2,0	kW	Regulación eléctrica del calor acumulado según temperatura ambiente y/o externa	[no]
Consumo adicional de energía				Salida de calor con ventilador	[no]
Con potencia térmica nominal	elmax	0	kW	Tipo de salida de calor / regulación de la temperatura ambiente (seleccionar uno)	
Con potencia térmica mínima	elmin	0	kW	Salida de nivel simple sin regulación de temperatura ambiente	[no]
En modo de stand-by	elSB	0,001	kW	Dos o más niveles regulados manualmente, sin regulación de temperatura ambiente	[no]
				Con regulación de temperatura ambiente por termostato mecánico	[no]
				Con regulación electrónica de temperatura ambiente	[no]
				Regulación electrónica de temperatura ambiente con temporizador diario	[no]
				Regulación electrónica de temperatura ambiente con temporizador semanal	[sí]
				Otras posibilidades de regulación (pueden seleccionarse varias)	
				Regulación de temperatura ambiente con detector de presencia	[no]
				Regulación electrónica de temperatura ambiente con detector de ventanas abiertas	[sí]
				Con opción de control remoto	[sí]
				Con opción de encendido adaptable	[no]
				Con límite de tiempo de funcionamiento	[no]
				Con sensor infrarrojo	[no]
Datos de contacto:	Jindrich Valenta - Concept Vysokomytska 1800 565 01 Chocen, CZECH REPUBLIC				
Nota: La eficiencia energética estacional medida de los calentadores eléctricos locales ηs no debe ser peor que el valor declarado para la potencia nominal de calefacción de la unidad.					
Eficiencia energética estacional medida de todos los calentadores locales, excepto los comerciales, ηs (%)					38

CONEXIÓN INALÁMBRICA Y COMPATIBILIDAD

Jindřich Valenta - CONCEPT no se responsabiliza en modo alguno de cualquier daño incidental, indirecto o consecuente, ni de cualquier pérdida de datos o pérdida causada por la fuga de información durante la comunicación a través de tecnologías inalámbricas.

No se puede garantizar al 100% el éxito de la comunicación inalámbrica para todos los dispositivos inteligentes y redes Wifi (routers). Debido a la variedad de dispositivos existentes en el mercado, puede darse el caso de que la naturaleza o las especificaciones de un determinado dispositivo inteligente o red Wifi (router) impidan la conexión o se interrumpa de algún modo. Además, hay una serie de factores que también afectan al éxito de la comunicación inalámbrica a través de una red Wifi, como la configuración del hardware y del software. La conexión entre el robot y su red Wifi también puede verse afectada negativamente por redes Wifi cercanas que pueden estar sintonizadas en el mismo canal y, por tanto, interferir en la conexión (por ejemplo, en urbanizaciones, edificios de apartamentos, etc.). Esto no es motivo de reclamación.

La Aplicación es propiedad y está gestionada por un tercero (en lo sucesivo, la "Entidad") distinto de Jindřich Valenta - CONCEPT (en lo sucesivo, el "Vendedor"). El Vendedor no facilita datos personales a la Entidad. Al registrarse en la aplicación, el cliente facilita sus datos personales directamente a la Entidad, que se convierte en responsable del tratamiento. La aplicación y la correspondiente protección de datos personales se rigen por las normas de la Entidad.

Compatibilidad:

Sistema operativo del dispositivo inteligente - Android 5.0 y superior
- IOS 9.0 y superior
Red wifi - 2,4 GHz
- Seguridad WPA1 y WPA2 (se recomienda WPA2)

ADVERTENCIA: El dispositivo no puede funcionar en redes Wifi protegidas por el protocolo IEEE 802.1X (normalmente redes Wifi corporativas).

CONTROL MEDIANTE APLICACIÓN

Antes de poder controlar el dispositivo a través de la aplicación, debes conectarlo a tu teléfono y permitir que acceda a tu red WiFi.

Distancia de colocación recomendada: menos de 4 metros

Asegúrate de que el robot aspirador, el router y tu teléfono móvil están cerca para que el emparejamiento se realice sin problemas.

Descarga, instala la aplicación y empareja tu dispositivo

1. Escanee el código QR que aparece a continuación (Fig. 1) o busque la aplicación "Concept Home" en Google Play o App Store y descárguela en su teléfono móvil. Si ya tienes una Concept Home, abre la aplicación, inicia sesión y sigue las instrucciones de emparejamiento.
2. Pulse prolongadamente el botón número 5.
3. A continuación, pulsa + o añadir dispositivo en la aplicación.
4. Aparecerá una lista de aparatos, selecciónelos de la lista.
5. Rellena tu red wifi y contraseña o se rellenará automáticamente.
6. Pulsa el botón siguiente
7. A continuación, confirme que el aparato parpadea y pulse siguiente.
8. Espera a que el aparato se empareje. Una vez completado el emparejamiento, puedes empezar a controlar el aparato con la aplicación móvil.

Asegúrate de que el dispositivo, el router y el teléfono móvil están cerca para que el emparejamiento se realice sin problemas. Mantén pulsado el icono WLAN del dispositivo.

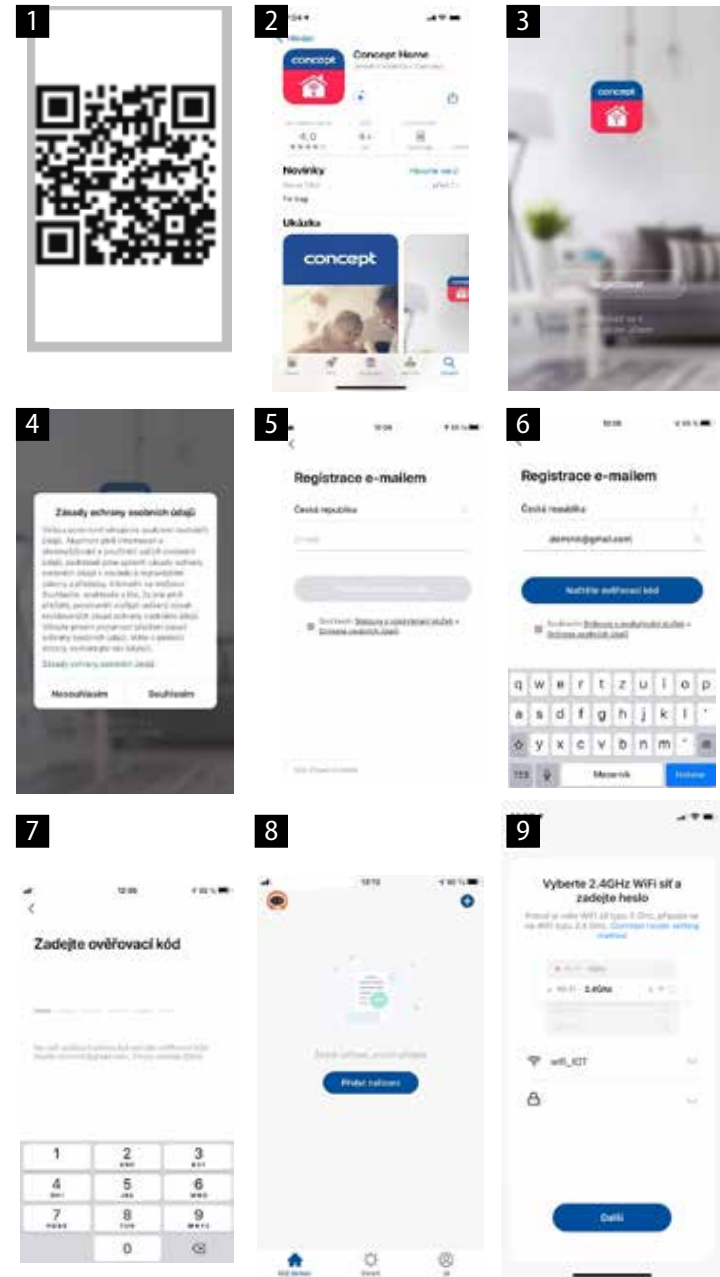

LIMPIEZA Y MANTENIMIENTO

¡Atención!

Antes de cada limpieza, desconecte el artefacto del suministro eléctrico.

¡Antes de manipularlo asegúrese de que el artefacto se haya enfriado!

Para limpiar la superficie, emplee solo un trapo húmedo. No utilice productos de limpieza u objetos ásperos que puedan dañar la superficie del artefacto.

Limpie y controle a menudo las rejillas de entrada y salida para garantizar el buen funcionamiento y prevenir sobrecalentamiento.

El polvo acumulado sobre el artefacto se puede soplar o aspirar.

No limpie el artefacto bajo agua corriente, no lo enjuague ni lo sumerja.

ADVERTENCIA para la limpieza: No utilice bencina, benceno, diluyentes, limpiadores agresivos, etc., ya que podrían dañar el artefacto. No utilice alcohol o disolventes.

SOLUCIÓN DE PROBLEMAS

El artefacto cuenta con un cortacircuitos que, en caso de sobrecalentamiento, interrumpe el suministro de energía al calentador y vuelve a encenderse una vez que se haya enfriado. Si esto ocurre durante el funcionamiento normal, controle la limpieza de las rejillas de entrada y salida, ponga el artefacto en otro lado para mejorar el flujo de aire interno y externo.

SERVICIO

El mantenimiento de carácter más amplio o las reparaciones que requieran intervenir en las piezas internas del producto deben ser realizados por un servicio profesional.

PROTECCIÓN AL MEDIO AMBIENTE

- Dé preferencia al reciclado de los materiales de embalaje y los artefactos viejos.
- La caja puede ser desechada con la recolección de residuos clasificados.
- Las bolsas de polietileno (PE) deben ser llevadas para su reciclaje.

Reciclaje del artefacto al final de su vida útil:



El artefacto está etiquetado de acuerdo con la Directiva Europea 2012/19/UE sobre Residuos de Artefactos Eléctricos y Electrónicos (RAEE). El símbolo en el producto o su embalaje indica que este no debe ser incluido entre los residuos domésticos. Debe ser llevado a un centro de recolección para el reciclaje de dispositivos eléctricos o electrónicos. Procurar la correcta liquidación del producto ayuda a prevenir efectos negativos en el medio ambiente y la salud humana que podrían ser resultar de la liquidación incorrecta del producto. El artefacto debe ser desechado conforme las normas para la gestión de residuos. Podrá obtener información más detallada sobre el reciclaje del producto en la autoridad local, el servicio de tratamiento de residuos correspondiente o la tienda en donde fue adquirido.



El producto cumple con todos los requisitos básicos de las directivas UE aplicables.

El fabricante se reserva el derecho de realizar cambios en el texto, el diseño y las especificaciones técnicas.

Mulțumire

Vă mulțumim pentru cumpărarea produsului marca Concept și vă dorim să fiți mulțumiți de produsul nostru pe întreaga durată de utilizare a acestuia.

Înainte de prima utilizare citiți cu atenție și în întregime manualul de utilizare și păstrați-l pentru o consultare ulterioară. Asigurați-vă că și celelalte persoane care vor folosi produsul sunt familiarizate cu instrucțiunile prezentate în prezentul manual.

Parametri tehnici	
Tensiune	220-240 V ~ 50/60 Hz
Consum de putere	2000 W
Nivel acustic	45 dB
Grad de protecție	IP22
Gama de frecvențe	2412-2472 MHz
Puterea emițătorului	≤18 dBm

IMPORTANT

Înainte racordării la rețeaua electrică, efectuați un control vizual pentru a vă asigura că unitatea este intactă, iar pe timpul transportului nu s-a ajuns la nicio deteriorare.

INDICAȚII IMPORTANTE PRIVIND SECURITATEA

- Nu utilizați aparatul în alt mod decât cel descris în prezentul manual.
- Înainte de prima utilizare îndepărtați de pe aparat întregul material de ambalare și materialele de marketing.
- Verificați dacă tensiunea rețelei de alimentare corespunde cu valoarea tensiunii înscrisă pe plăcuța de identificare a aparatului. Nu conectați aparatul la prize ramificate sau la cabluri de prelungire.
- Nu utilizați aparatul prin folosirea altor aparate programabile, a temporizatoarelor sau a orice altei componente care pornește aparatul automat; deoarece dacă aparatul este acoperit sau amplasat necorespunzător, se poate ajunge la apariția incendiului.
- Așezați aparatul numai pe o suprafață stabilă și rezistentă la căldură, departe de alte surse de căldură.
- La conectarea aparatului la priză sau la deconectarea de la priza rețelei electrice, comutatorul modului de funcționare trebuie să fie în poziția OFF (0/oprit)
- La scoaterea aparatului din priză de curent electric nu trageți niciodată de cablu, prindeți de ștecăr și scoateți-l prin tragere.
- Aparatul nu trebuie amplasat direct sub priză.
- Aparatul trebuie amplasat în așa fel încât ștecherul să rămână tot timpul accesibil.

- Păstrați distanța de siguranță de minim 100 cm între aparat și materiale inflamabile precum mobilă, perdele, draperii, pături, hârtie, haine etc.
- Nu utilizați aparatul în spații cu o suprafață sub 4 m².
- Nu introduceți niciodată nici un fel de obiecte în ieșirea de aer. Se poate ajunge la scurtcircuit și la deteriorarea aparatului.
- Nu îndoțiți cablul de alimentare și nici nu puneți obiecte grele pe acesta. S-ar putea ajunge la scurtcircuit.
- Lăsați libere grilele de intrare și de ieșire a aerului (cel puțin 100 cm în fața și 50 cm în spatele aparatului).
- **Atenție!** În timpul funcționării grila de ieșire atinge temperaturi care depășesc 80 °C. Nu o atingeți, există pericol de ardere.
- Nu transportați aparatul pornit, sau dacă este fierbinte.
- Nu atingeți suprafețele fierbinți. Folosiți mânerul și butoanele.
- Nu permiteți copiilor sau persoanelor cu dizabilități să manipuleze cu aparatul, folosiți-l în afara accesului acestora.
- Persoanele cu capacitatea motrică și percepția simțului redusă, cu capacitatea intelectuală insuficientă sau persoanele nefamiliarizate cu deservirea trebuie să utilizeze aparatul doar sub supravegherea unei persoane responsabile și familiarizate cu deservirea.
- Acordați atenție sporită la folosirea aparatului în apropierea copiilor.
- Nu permiteți folosirea aparatului drept jucărie.
- Nu acoperiți aparatul, există riscul de supraîncălzire. Nu-l folosiți pentru uscarea hainelor.
- Nu atârnați nimic pe aparat și nu puneți nimic nici în fața acestuia.
- Nu utilizați aparatul în alt mod decât cel descris în prezentul manual.
- Aparatul trebuie utilizat întotdeauna doar în poziția verticală.
- Nu utilizați aparatul în apropierea dușului, căzii, a chiuvetei sau a piscinei.
- Nu folosiți aparatul în spații cu gaze explozive sau substanțe inflamabile (solvenți, vopsele, adezivi etc.).
- **Înainte de curățare și după utilizare opriți aparatul, scoateți ștecărul din priză de curent electric și lăsați-l să se răcească.**
- Păstrați aparatul curat, nu lăsați nici un obiect să pătrundă prin grilă în aparat. Acestea ar putea cauza scurtcircuitarea, deteriorarea aparatului sau incendiul.
- Nu folosiți substanțe abrazive sau chimic agresive pentru a curăța aparatul.
- Nu folosiți niciodată aparatul care are cablul de alimentare sau ștecărul

- deteriorate, asigurați neîntârziat eliminarea defectului de către un service autorizat.
- Nu utilizați aparatul dacă acesta nu funcționează corespunzător, dacă a căzut, dacă este deteriorat sau a fost expus vreunui lichid. Predați-l pentru testare și reparare la un service autorizat.
- Aparatul nu este destinat utilizării în aer liber.
- Aparatul este destinat doar utilizării casnice, nu este destinat uzului comercial.
- Nu atingeți aparatul cu mâinile ude sau umede.
- **Nu cufundați cablul de alimentare, ștecărul sau aparatul în apă și nici într-un alt lichid.**
- **Aparatul nu trebuie utilizat în mijloace de transport.**
- Nu reparați aparatul prin forțe proprii. Apelați la un service autorizat.
- Acest aparat poate fi utilizat de către copiii cu vârsta de 8 ani și peste și de către persoanele cu dizabilități fizice sau capacitate mentală redusă sau experiență și cunoștințe insuficiente doar dacă sunt supravegheate sau au fost familiarizate cu utilizarea aparatului în siguranță și pricep eventualele pericole. Curățarea și întreținerea efectuată de către utilizator nu poate fi exercitată de către copii care nu au vârsta de peste 8 ani și nu sunt supravegheați. Copiii sub 8 ani trebuie să mențină distanța de siguranță față de aparat și cablu de alimentare. Copiii nu au voie să se joace cu aparatul.
- Copiii cu vârsta sub 3 ani nu trebuie să aibă acces la aparat, dacă nu sunt supravegheați permanent.
- **AVERTIZARE:** Unele părți ale acestui produs pot fi foarte fierbinți și pot cauza arsuri. O atenție deosebită trebuie acordată în prezența persoanelor vulnerabile și a copiilor.
- Copiii cu vârsta de la 3 la 8 ani pot porni sau opri aparatul doar cu presupunerea că aparatul este la locul lui sau este instalat în poziția normală de lucru și că sunt sub supraveghere sau au primit instrucțiuni de folosire în siguranță a aparatului și au priceput riscurile legate de aceasta. Copiii cu vârsta de la 3 la 8 ani nu au voie să conecteze aparatul la priză, să-l regleze sau să-l curețe și să facă întreținerea pe care o face utilizatorul.
- Acest aparat este potrivit doar pentru spații bine izolate sau pentru utilizare ocazională.

La nerespectarea instrucțiunilor producătorului, eventuala reparație nu poate fi recunoscută ca reparație de garanție.

DESCRIEREA PRODUSULUI

- 1 Întrerupător principal 0/1 (pornit/oprit)
- 2 Grilă de ieșire
- 3 Display
- 4 Telecomandă
- 5 Buton START/STOP (pornire manuală, fără folosirea telecomenzii)

Display

- A Alimentare
- B Temperatură
- C Putere minimă
- D Putere maximă
- E Oscilare
- F Indicator temperatură
- G Temperatura ambientală
- H Temperatura reglată
- I Ore/Minute
- N Funcția ferestrei deschise
- P Temporizator de zi
- Q Zilele săptămânii (MO-luni, TU-marti, WE-miercuri, TH-joi, FR-vineri, SA-sâmbătă, SU-duminică)

Telecomandă

- 1a On/Off (pornit/oprit)
- 2b Setarea puterii
- 3c Funcția ferestrei deschise
- 4d Oscilare
- 5e Temporizator de zi
- 6f Funcția blocare pentru copii
- 9i Buton +
- 10l Buton -
- 11m Setarea orei/datei

Telecomanda se livrează cu baterie (tip CR2025, 3V). **Înainte de prima utilizare îndepărtați folia de protecție.**

MONTAREA ECHIPAMENTULUI PE PERETE

Aparatul este destinat suspendării pe perete. Instalarea poate fi făcută doar de o persoană calificată.

Înainte de instalare, convingeți-vă că în locul unde doriți să instalați aparatul nu se află cabluri electrice sau conducte de apă.

Amplasați aparatul la cel puțin 2 m față de podea, 25 cm față de colțul camerei și 20 cm de la tavan. Orificiile de ieșire a aerului trebuie să fie orientate în jos (vezi Fig. 1)

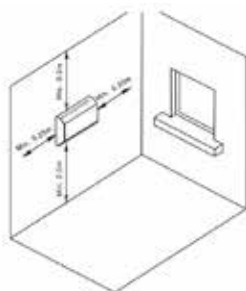

Fig. 1

ECHIPAMENT MONTAT PE PERETE ÎN BAIE

În plus față de cele de mai sus, vă rugăm să respectați următoarele atunci când montați aparatul pe peretele băii:

- Nu instalați dispozitivul în zonele 0, 1 și 2, a se vedea figura 2.

Nota:

Zona 0: În interiorul căzii de baie sau de duș.

Zona 1: Deasupra căzii de baie sau a căzii de duș până la o înălțime de 2,25 m de la podea.

Zona 2: La mai puțin de 0,6 m de cadă sau tavă de duș și până la o înălțime de 2,25 m de la podea.

Zona 3: Potrivit pentru instalare - la mai mult de 0,6 m de marginea căzii sau a căzii de duș.

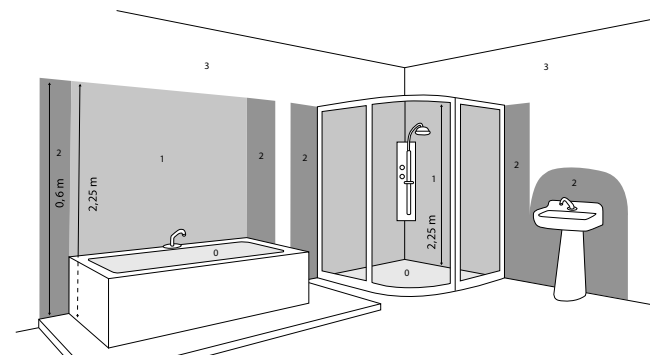

Fig. 2

Faceți în perete două orificii potrivit orificiilor de suspendare de pe partea de spate a aparatului (vezi Fig. 3).

Introduceți dibluri în orificii și înșurubați în acestea șuruburile în așa fel încât să fie ieșite 5 mm din orificii.

Suspendați aparatul pe șuruburi și convingeți-vă că este instalat corect.

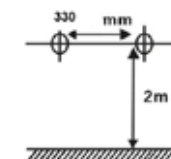

Fig. 3

MANUAL DE UTILIZARE

1. Înaintea conectării aparatului la priză, convingeți-vă că întrerupătorul principal I/O este în poziția 0 (oprit).
2. Puneți corpul de încălzit pe o suprafață rigidă și stabilă și comutați întrerupătorul principal în poziția I (pornit). Veți auzi un semnal sonor, iar aparatul este în modul standby.
3. Cu ajutorul butonului On/Off de pe telecomandă sau START/STOP direct pe aparat porniți corpul de încălzit – mod de lucru.

Setarea orei și a datei (doar în modul de lucru)

1. Apăsăți butonul Set (11m) și cu ajutorul butoanelor +/- (9i/10l) setați ziua.
2. Apăsăți a doua oară butonul Set (11m) și cu ajutorul butoanelor +/- (9i/10l) setați ora.
3. Apăsăți pentru a treia oară butonul Set (11m) și cu ajutorul butoanelor +/- (9i/10l) setați minutele.
4. Apăsăți pentru a patra oară butonul Set (11m) – ora și data sunt salvate.

Notă: Dacă pauza între apăsările în parte este mai mare de 5 secunde, se ajunge la salvarea automată a setării actuale.

Avertizare: La oprirea aparatului cu ajutorul întrerupătorului principal 0/1, la pană de curent, scoaterea cablului de alimentare din priză, se ajunge la pierderea setării orei și a datei.

Setarea modului de funcționare manual (doar în modul de lucru)

1. Apăsăți butonul On/Off **(1a)** și treceți aparatul în modul de lucru.
2. Cu ajutorul butonului Mode **(2b)** selectați modul dorit:
 - Aer cald, putere 1000 W **(C)**
 - Aer fierbinte, putere 2000 W **(D)**
 - Funcția ventilatorului (nicio iconă pe display)
3. Prin apăsarea butonului Swing **(4d)** activați/dezactivați oscilarea automată a aerului.

Setarea modului de funcționare automat (doar în modul de lucru)

În acest mod aparatul alege automat modul necesar, în funcție de diferența temperaturii setate/ambientale din cameră.

1. Prin apăsarea butoanelor +/- **(9i/10l)** selectați temperatura dorită, de la 10 până la 49 °C. În timpul setării este activă icona ST **(H)**.
2. Opțiunea este salvată automat după 5 secunde. Icoana ST **(H)** se stinge, apare icona RT **(G)**
3. Pentru dezactivare apăsați butonul Mode **(2b)** și selectați modul dorit (min/max/ventilator)

Notă: Dacă temperatura aerului scade cu 2 grade sub temperatura setată, corpul de încălzit trece în modul aerului cald (1000 W). Dacă temperatura aerului scade cu 4 grade sub temperatura setată, corpul de încălzit trece în modul de curgere a aerului fierbinte (2000 W). Dacă temperatura crește cu 1 sau mai multe grade peste temperatura setată, corpul de încălzit trece în modul de curgere a aerului rece.

Setarea temporizatorului de zi (doar în modul de lucru)

1. apăsați butonul 24H **(5e)** și prin apăsare repetată setați timpul de oprire dorit (1 – 24 ore).
2. Temporizatorul de zi este activ dacă pe display este afișată icona orei **(P)**.
3. Pentru dezactivarea temporizatorului apăsați din nou butonul 24H **(5e)**, până ce pe display nu apare timpul **00**, icona orei **(P)** este inactivă.

Setarea funcției ferestrei deschise (doar în modul de lucru)

Această funcție întrerupe funcționarea aparatului în cazul în care temperatura ambientală scade cu cel puțin 3 °C în timp de 1 minut.

1. Pentru activare apăsați butonul AUTO **(3c)**. Icoana ferestrei deschise **(P)** va fi afișată pe display.
2. Pentru dezactivare apăsați butonul AUTO **(3c)**. Icoana ferestrei deschise **(P)** se va stinge.

Setarea lacătului pentru copii (doar în modul de lucru)

1. Pentru activare apăsați butonul Lock **(6f)**. Pe display luminează o singură iconă **(A)**.
2. În acest mod funcționează doar butoanele ON/OFF **(1a)** și Lock **(6f)**.
3. Pentru dezactivare apăsați din nou butonul Lock **(6f)**.

Tabel cu date ale corpurilor de încălzit locale					P
Date de identificare a modelului: QH4100 BPT-2000B 5406L-Wifi					
Parametru	Simbol	Valoare	Unitate	Parametru	Unitate
Putere termică nominală				Modalitatea de setare a temperaturii, doar pentru corpurile de încălzit cu acumulare (selectați una)	
Putere termică nominală	Pnom	2,0	kW	Reglare manuală a căldurii acumulate cu termostatul integrat	[nu]
Putere minimă de încălzire (indicată)	Pmin	1,0	kW	Reglare manuală a căldurii acumulate în funcție de temperatura din cameră și/sau în funcție de temperatura din exterior	[nu]
Putere maximă de încălzire permanentă	Pmax	2,0	kW	Reglare electronică a căldurii acumulate în funcție de temperatura din cameră și/sau în funcție de temperatura din exterior	[nu]
Consum suplimentar de curent				Ieșirea căldurii cu ajutorul ventilatorului	
La putere nominală de încălzire	elmax	0	kW	Tipul ieșirii căldurii / reglarea temperaturii în cameră (alegeți unul)	
La putere minimă de încălzire	elmin	0	kW	O treaptă de ieșire a căldurii fără reglarea temperaturii în cameră	[nu]
În regim stand-by	eISB	0,001	kW	Două sau mai multe trepte reglate manual, fără reglarea temperaturii în cameră	[nu]
				Cu reglare a temperaturii în cameră cu termostat manual	[nu]
				Cu reglare electronică a temperaturii în cameră	[nu]
				Reglare electronică a temperaturii în cameră, cu temporizator de zi	[nu]
				Reglare electronică a temperaturii în cameră, cu temporizator săptămânal	[da]
				Alte posibilități de reglare (pot fi alese mai multe posibilități)	
				Reglare a temperaturii în cameră cu detectarea prezenței persoanelor	[nu]
				Reglare a temperaturii în cameră cu detectarea ferestrelor deschise	[da]
				Cu posibilitate de reglare la distanță	[da]
				Cu posibilitate de pornire adaptabilă	[nu]
				Cu limitarea perioadei de funcționare	[nu]
				Cu senzor infraroșu	[nu]
Date de contact:	Jindrich Valenta – Concept Vysokomytska 1800 565 01 Chocen, CZECH REPUBLIC				
Notă: Eficiența energetică a încălzirii de sezon măsurată la corpurile electrice locale de încălzit nu are voie să fie sub valoarea declarată la puterea nominală de încălzire a unității.					
Eficiența energetică de sezon a tuturor corpurilor de încălzit locale, în afara celor comerciale, ηs (%)					38

CONEXIUNE FĂRĂ FIR / WIRELESS ȘI COMPATIBILITATE

Compania Jindřich Valenta - CONCEPT nu poate fi făcută responsabilă în niciun fel pentru eventualele daune accidentale, indirecte sau consecutive, nici pentru pierderile de date sau pierderile cauzate de scurgerea de informații în timpul comunicării prin tehnologii wireless.

Comunicarea wireless de succes nu poate fi garantată 100% cu toate dispozitivele inteligente și rețelele Wifi (routere). Datorită varietății de dispozitive, pot exista cazuri pe piață în care natura sau specificația unui anumit dispozitiv Smart sau a unei rețele Wifi (router) face imposibilă conexiunea sau este într-un fel perturbată. Succesul comunicării fără fir prin intermediul unei rețele Wifi este, de asemenea, influențat de o serie de factori, inclusiv configurația hardware și software. Conexiunea dintre robot și rețeaua dvs. Wi-Fi poate fi, de asemenea, afectată negativ de rețelele Wi-Fi din apropiere, care pot fi reglate pe același canal și astfel pot întrerupe conexiunea (de exemplu, în blocuri de locuințe, blocuri de apartamente etc.). Aceste fapte nu reprezintă un motiv de reclamație în legătură cu aparatul.

Aplicația este deținută și operată de o terță parte (denumită în continuare „Subiect /Entitate”) diferită de compania Jindřich Valenta - CONCEPT (denumită în continuare „Vanzător”). Vanzătorul nu transferă date cu caracter personal către Subiect. La înregistrarea pentru aplicație, clientul transferă datele cu caracter personal direct către Subiect /Entitate, care devine administrator al datelor cu caracter personal. Aplicația și protecția datelor cu caracter personal aferente sunt guvernate de regulile Subiectului /Entității.

Compatibilitate:

Sistem de operare pentru dispozitive inteligente - Android 5.0 și versiuni ulterioare

- IOS 9.0 și mai ridicată

Rețea WiFi - 2,4 GHz

- Securitate WPA1 și WPA2 (recomandat WPA2)

NOTĂ: Dispozitivul nu poate fi operat în rețele Wi-Fi securizate de protocolul IEEE 802.1X (de obicei rețele Wi-Fi ale companiei).

CONTROLAȚI UTILIZAREA APLICAȚIEI

Înainte ca dispozitivul să poată fi controlat prin intermediul aplicației, este necesar să îl conectați la telefon și să îi permiteți să vă acceseze rețeaua WiFi. Distanța de reglare recomandată: mai puțin de 4 metri.

Asigurați-vă că aspiratorul robot, routerul și telefonul mobil sunt aproape unul de celălalt, astfel încât conectarea să aibă loc fără probleme.

Descărcați, instalați aplicația și conectați dispozitivul

1. Scanați codul QR de mai jos (Fig. 1) sau căutați aplicația „Concept Home” pe Google Play sau App Store și descărcați aplicația pe telefonul dvs. mobil. Dacă aveți deja Concept Home, deschideți aplicația, conectați-vă și urmați instrucțiunile de asociere.
2. Apăsați butonul numărul 5 pentru o perioadă lungă de timp.
3. Apoi apăsați + sau adăugați dispozitivul în aplicație.
4. Va apărea o listă de electrocasnice/aparate, selectați din listă.
5. Completați rețeaua WiFi și parola, sau aceasta va fi completată automat.
6. Apăsați butonul următor
7. Apoi confirmați că aparatul clipește și apăsați următorul buton.
8. Așteptați ca dispozitivul să se conecteze. După finalizarea conectării, puteți începe să controlați aparatul folosind aplicația mobilă.

Assicuratevi che il dispositivo, il router e il telefono cellulare siano vicini per un accoppiamento senza problemi. Tenere premuta l'icona WLAN sul dispositivo.

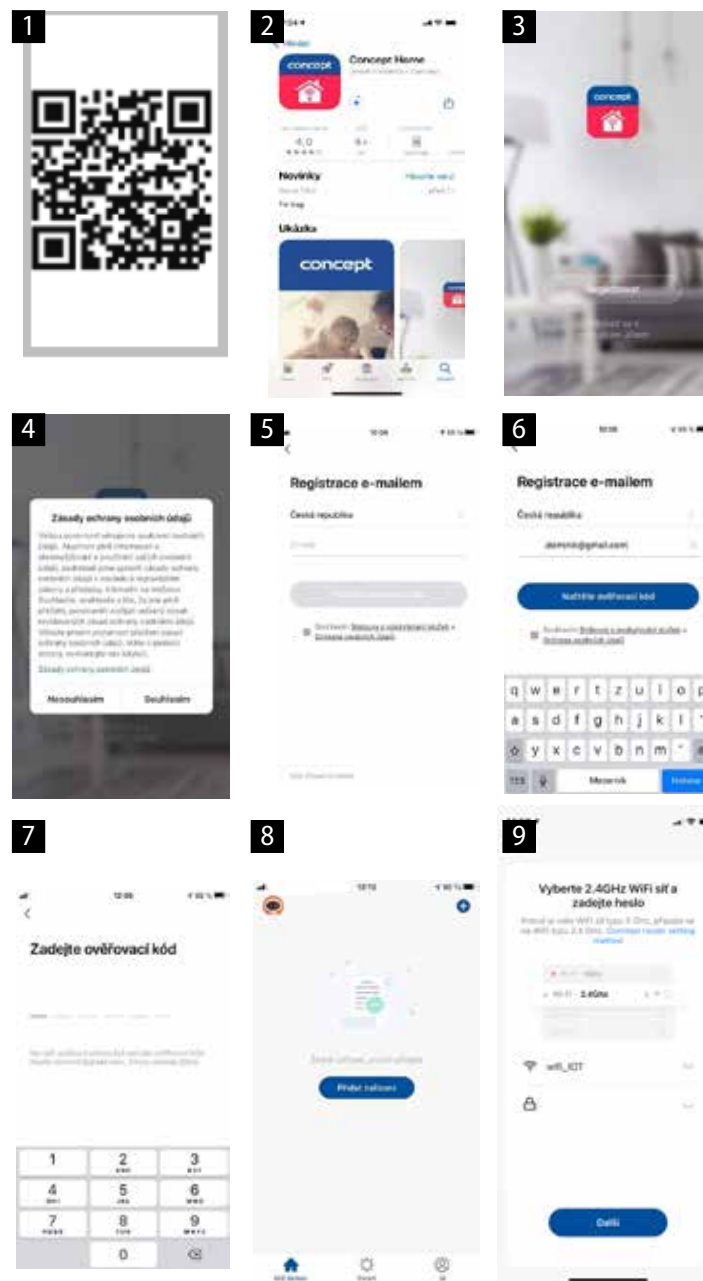

CURĂȚARE ȘI ÎNTREȚINERE

Atenție!

Înainte oricărei curățări a aparatului, scoateți cablul de alimentare din priză de curent electric!

Înainte de manipulare, asigurați-vă că aparatul s-a răcit!

La curățarea suprafeței aparatului folosiți doar cu o cârpă umedă. Nu folosiți agenți de curățare sau obiecte dure, deoarece acestea pot deteriora suprafața aparatului!

Grilele de intrare și ieșire a aerului trebuie curățate frecvent, pentru a asigura o funcționare corespunzătoare a aparatului și pentru a evita supraîncălzirea.

Praful depus în aparat poate fi suflat sau aspirat cu ajutorul unui aspirator.

Nu curățați niciodată aparatului sub jet de apă, nu-l clătiți și nu-l cufundați în apă!

AVERTIZĂRI privind curățarea: Nu folosiți benzină, benzen, diluant, agenți de curățare agresivi sau de alt gen, deoarece se poate ajunge la deteriorarea aparatului. Nu folosiți niciodată alcool și nici diluanți.

SOLUȚIONAREA PROBLEMELOR

Aparatul este prevăzut cu protecție de securitate, care în cazul supraîncălzirii va întrerupe alimentarea corpului de încălzit, iar după răcire îl va cupla din nou. În cazul în care se ajunge la aceasta în timpul funcționării, controlați dacă grilele de intrare și ieșire sunt curate, eventual schimbați poziția aparatului, pentru a se îmbunătăți circulația aerului în jurul aparatului.

SERVICE

Întreținerea cu caracter mai amplu sau reparația care necesită o intervenție la părțile interioare ale produsului, trebuie să fie executate de către un specialist calificat sau de un service.

PROTECȚIA MEDIULUI

- Optați pentru reciclarea materialelor de ambalare și a aparatelor vechi.
- Cutia de la aparat poate fi predată la un centru de colectare a deșeurilor sortate.
- Predați pungile din polietilenă (PE) la un centru de colectare a materialelor în vederea reciclării.

Reciclarea aparatului la sfârșitul duratei de viață:



Acest aparat este însemnat în conformitate cu Directiva Europeană 2012/19/UE privind deșeurile de echipamente electrice și electronice (DEEE). Simbolul de pe produs sau de pe ambalaj indică faptul că acest produs nu aparține deșeurilor menajere. Trebuie dus la un centru de colectare pentru reciclarea echipamentelor electrice și electronice. Prin asigurarea eliminării corecte a acestui produs veți contribui la prevenirea impactului negativ asupra mediului și a sănătății umane, care ar fi cauzate prin eliminare necorespunzătoare. Eliminarea trebuie efectuată în conformitate cu reglementările privind gestionarea deșeurilor. Informații mai detaliate privind reciclarea acestui produs veți obține de la autoritățile locale competente privind serviciile de eliminare a deșeurilor menajere sau în magazinul din care ați cumpărat produsul.



Acest produs îndeplinește toate cerințele de bază relevante ale Directivei UE.

Modificările textului, a designului și a specificațiilor tehnice pot fi făcute fără o atenționare prealabilă. Ne rezervăm dreptul la efectuarea acestor modificări.