

concept

Zvlhčovač vzduchu

Zvlhčovač vzduchu

Nawilżacz powietrza

Légpárasító

Gaisa mitrinātājs

Humidifier

Luftbefeuchter

Humidificateur d'air

Umidificatore

Humidificador de aire

Umidificator de aer



CZ

SK

PL

HU

LV

EN

DE

FR

IT

ES

RO

PODĚKOVÁNÍ

Děkujeme Vám, že jste si zakoupili výrobek značky Concept a přejeeme Vám, abyste byli s naším výrobkem spokojeni po celou dobu jeho používání.

Před prvním použitím prostudujte pozorně celý návod k obsluze a potom si jej uschovejte. Zajistěte, aby i ostatní osoby, které budou s výrobkem manipulovat, byly seznámeny s tímto návodem.

Technické parametry	
Napětí	220–240 V, 50/60 Hz
Příkon	30 W
Kapacita nádržky na vodu	4 l
Výkon zvlhčovače	≥260 ml/h (±50 ml/h)
Hlučnost	≤35 dB
Velikost produktu	19,6x19,6x27,8 cm

DŮLEŽITÁ BEZPEČNOSTNÍ UPOZORNĚNÍ

- Nepoužívejte spotřebič jinak, než je popsáno v tomto návodu.
- Před prvním použitím odstraňte ze spotřebiče všechny obaly a marketingové materiály.
- Ověřte, zda připojované napětí odpovídá hodnotám na typovém štítku výrobku.
- Spotřebič umístěte pouze na stabilní povrch stranou od jiných zdrojů tepla.
- Nenechávejte spotřebič bez dozoru, pokud je zapnutý, popřípadě zapojený do zásuvky elektrického napětí.
- Při připojování do zásuvky a odpojování spotřebiče ze zásuvky elektrického napětí musí být tlačítko zapnutí/vypnutí v pozici vypnuto.
- Při vypořádání spotřebiče ze zásuvky elektrického napětí nikdy netahejte za přívodní kabel, ale uchopte zástrčku a tahem ji vypojte.
- Nedovolte dětem a nespovědným osobám se spotřebičem manipulovat, používejte ho mimo jejich dosahu.
- Osoby se sníženou pohybovou schopností, se sníženým smyslovým vnímáním, s nedostatečnou duševní způsobilostí nebo osoby neseznámené s obsluhou musí používat spotřebič jen pod dozorem zodpovědné seznámené osoby.
- Dbejte zvýšené opatrnosti, pokud je spotřebič používán v blízkosti dětí.
- Nedovolte, aby byl spotřebič používán jako hračka.
- Nikdy nestrkejte prsty, tužky ani jiné předměty do jakýchkoliv otvorů ve

- spotřebiči.
- Nikdy nepoužívejte spotřebič bez krycích mřížek.
 - Nevystavujte malé děti a nemocné osoby přímému proudu vzduchu.
 - Nezakrývejte spotřebič.
 - Na spotřebič nic nezavěšujte ani před něj nic nestavte.
 - Spotřebič musí být používán pouze ve vzpřímené poloze.
 - Nepoužívejte spotřebič v blízkosti sprchy, vany, umyvadla nebo bazénu.
 - Nepoužívejte spotřebič ve vlhkém nebo prašném prostředí.
 - Nepoužívejte spotřebič v prostředí s výskytem výbušných plynů a vznětlivých látek (rozpouštědla, laky, lepidla atd.).
 - Zvlhčovač umístěte k vnitřní stěně do blízkosti elektrické zásuvky. Pro dosažení nejvyšší možné účinnosti by měl být zvlhčovač umístěn nejméně 10 cm od zdi.
 - Nedoplňujte vodu do zvlhčovače, je-li zapojen v zásuvce, vždy ho nejprve odpojte od zdroje elektrického napětí.
 - Zvlhčovač umístěte na stabilní rovný povrch, nejméně 60 cm nad úroveň podlahy.
 - Nemiřte vývodem vlhkosti přímo proti stěně.
 - Pokud přístroj nepoužíváte, vždy jej odpojte z elektrické sítě.
 - Za provozu spotřebič NIKDY nenaklánějte, nevyprazdňujte ani nepřemísťujte.
 - Před přemísťováním přístroje a manipulací s nádržkou na vodu spotřebič vždy odpojte z elektrické sítě.
 - Vodu nelijte do jiných otvorů spotřebiče, lijte ji pouze do nádržky na vodu.
 - Nadměrná vlhkost v místnosti může způsobit kondenzaci vody na oknech a nábytku. Stane-li se tak, zvlhčovač vypněte.
 - **Před montáží nebo demontáží spotřebiče vypojte přívodní kabel ze zásuvky elektrického napětí.**
 - **Před čištěním a po použití spotřebič vypněte a vypojte ze zásuvky elektrického napětí.**
 - Udržujte spotřebič v čistotě, nedovolte, aby cizí tělesa pronikla do otvorů mřížek. Mohla by způsobit vážné zranění, zkrat, poškodit spotřebič nebo způsobit požár.
 - K čištění spotřebiče nepoužívejte hrubé a chemicky agresivní látky.
 - **Nepoužívejte spotřebič s poškozeným přívodním kabelem či zástrčkou, nechte závadu neprodleně odstranit autorizovaným servisním střediskem.**

- Nepoužívejte spotřebič, pokud nepracuje správně, byl-li upuštěn, poškozen nebo namočen do kapaliny. Dejte ho přezkoušet a opravit autorizovaným servisním střediskem.
- Spotřebič nepoužívejte ve venkovním prostředí.
- Spotřebič je vhodný pouze pro použití v domácnosti, není určen pro komerční použití.
- Nesahejte na spotřebič vlhkýma nebo mokřýma rukama.
- Neponořujte přívodní kabel, zástrčku nebo spotřebič do vody ani do jiné kapaliny.
- Neopravujte spotřebič sami. obraťte se na autorizovaný servis.
- Tento spotřebič mohou používat děti ve věku 8 let a starší a osoby se sníženými fyzickými či mentálními schopnostmi nebo nedostatkem zkušeností a znalostí, pokud jsou pod dozorem nebo byly poučeny o používání spotřebiče bezpečným způsobem a rozumí případným nebezpečím. Čištění a údržbu prováděnou uživatelem nesmějí provádět děti, pokud nejsou starší 8 let a pod dozorem. Děti mladší 8 let se musí držet mimo dosah spotřebiče a jeho přívodu. Děti si se spotřebičem nesmějí hrát.
- Před použitím éterických olejů zkontrolujte škodlivé účinky, které může mít použití těchto produktů na vaše zdraví.
- Vždy používejte kvalitní éterické oleje, které jsou čisté, 100% přírodní a určené k difúzi. Používejte je s mírou a opatrně. Řiďte se pokyny a upozorněními uvedenými na obalu éterických olejů.
- Těhotné ženy, lidé s epilepsií, astmatici, lidé trpící alergiemi, pacienti se srdečními problémy nebo vážnými nemocemi by neměli používat éterické oleje.
- Éterické oleje používejte maximálně po dobu 10 minut. Nepoužívejte éterické oleje v přítomnosti dítěte do 3 let.
- Před přidáním éterického oleje vždy nejprve naplňte nádržku vodou.

Nedodržíte-li pokyny výrobce, nemůže být případná oprava uznána jako záruční.

BEZPEČNOSTNÍ INFORMACE PRO SPOTŘEBITELE

Poznámka: Zvlhčovač, jakožto elektrický spotřebič, vyžaduje při provozu pozornost.

Poznámka: Tvoří-li se na stěnách či oknech vlhkost, vypněte zvlhčovač. Nadměrná vlhkost v místnosti může způsobit škody. Neblokujte vstup nebo výstup vzduchu.

POPIS VÝROBKU

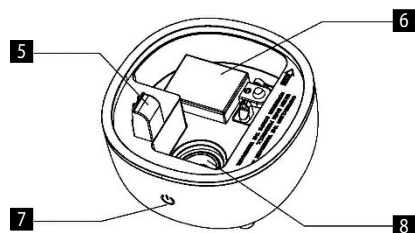
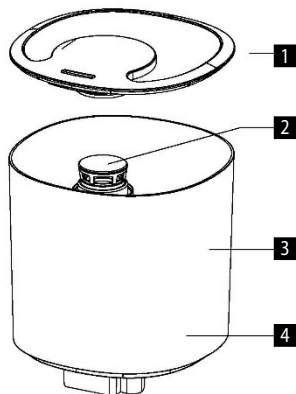

- 1 Víko nádržky na vodu
- 2 Výstup páry
- 3 Nádržka na vodu
- 4 Filtr s keramickými kuličkami
- 5 Výstup vzduchu
- 6 Plovák
- 7 Ovládací tlačítko
- 8 Ultrazvukový disk

**POUŽITÍ****PŘED PRVNÍM POUŽITÍM**

1. Ujistěte se, že je spotřebič vypnutý a odpojený od sítě elektrického napětí.
2. Umístěte zvlhčovač na rovný povrch nejméně 60 cm od podlahy a 10 cm od stěny. Nedoporučujeme umísťovat zvlhčovač na drahý nábytek.
3. Pokyny pro doplnění vody do nádržky
 - Vyjměte nádržku z podstavce směrem vzhůru.
 - Sejměte víko z nádržky na vodu a nalijte do ní čerstvou studenou vodu.
 - NEPLŇTE NÁDRŽKU TEPLOU VODOU, MŮŽE DOJÍT K PROSAKOVÁNÍ VODY.
 - Po naplnění nádržky nasadte zpět víko a nádrž umístěte zpět na podstavec. Voda automaticky začne sama odtékat do základny spotřebiče.
4. Připojte síťový kabel ke zdroji elektrického napětí.

POKYNY K OBSLUZE

Nejdříve stiskněte tlačítko ON/ OFF  a zapnete spotřebič. Pokud se tlačítko rozsvítí červeně je v nádrže málo vody. Zmáčkněte tlačítko znovu pro vypnutí zvlhčovače.

Jestliže máte dostatečné množství vody v nádrže, stiskněte tlačítko ON/ OFF  a zapněte spotřebič. Zvlhčovač se spustí na nejnižší úroveň vypouštění páry a indikátor svítí růžovou barvou. Druhé stisknutí tlačítka přidá na intenzitě vypouštění páry a indikátor svítí zeleně. Třetí stisknutí tlačítka přepne na nejvyšší úroveň vypouštění páry a indikátor svítí modře. Čtvrté stisknutí tlačítka spotřebič vypne. Zvlhčovač má tři úrovně vypouštění páry a s každým stisknutím tlačítka se ozve zvuk. V případě, že ve spotřebiči dojde voda, ozve se 3x pípnutí, jako varování a zvlhčovač se automaticky vypne, indikátor začne svítit červeně. Doplněte vodu a stiskněte tlačítko ON/ OFF  pro resetování zařízení.

V případě, že nádržka na vodu nesedí správně na podstavě během zvlhčování, spotřebič se automaticky vypne a rozsvítí se červené tlačítko ON/ OFF . Vraťte nádržku zpět na podstavec a zvlhčovač začne znovu vypouštět páru.

Pozn.: Používejte vždy pouze čerstvou, destilovanou nebo demineralizovanou vodu, abyste předešli jakémukoli poruše.

Přidání aroma oleje

Chcete-li přidat aromatický olej, stiskněte aroma zásuvku, abyste ji mohli vyjmout. Na podložku uvnitř přidejte 1-3 kapky aromatického oleje. Opětovným stisknutím aroma zásuvky ji upevněte do těla spotřebiče.

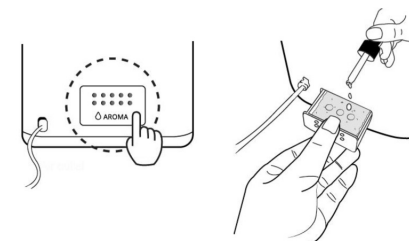
**ČIŠTĚNÍ A ÚDRŽBA**

V zimě může nedostatek vlhkosti vysušovat vaši pokožku a způsobovat nepříjemné podráždění nosní sliznice, časté nachlazení, bolest v krku apod. Zvlhčovače vzduchu produkují relativní vlhkost a chrání naše zdraví. Abyste mohli zvlhčovač využít co nejlépe a zároveň nedošlo k jeho poškození, řiďte se následujícími pokyny k údržbě. Nebudete-li tyto pokyny dodržovat, ve vodě se mohou rozmnožit nežádoucí mikroorganismy.

DENNÍ ÚDRŽBA

- Před čištěním spotřebič vypněte a odpojte z elektrické sítě.
- Odklopte nádržku na vodu a svrchní část zvlhčovače.
- Nádržku důkladně vypláchněte a vyčistěte, aby došlo k odstranění usazenin a nečistot. Očistěte a vysušte ji pomocí čistého měkkého hadříku nebo papírové utěrky.
- Naplňte nádržku čerstvou studenou vodou z kohoutku, jak je popsáno v pokynech pro doplňování vody.

TÝDENNÍ ÚDRŽBA

- Opakujte 3 výše zmíněné body denní údržby.
- Do nádržky nalijte cca 200 ml octa a nechte působit 15 minut. Pak vodní kámen v nádrže zejména v ultrazvukovém disku odstraňte jemným kartáčkem.
- Odstraňte vodní kámen a zbytky octa čistým měkkým hadříkem.

VAROVÁNÍ PŘI ÚDRŽBĚ

- NIKDY neponořujte hlavní jednotku spotřebiče do vody.
- K čištění zvlhčovače nepoužívejte žádná rozpouštědla nebo jiné agresivní látky.
- Vnitřní části spotřebiče čistěte pomocí měkkého hadříku.

- Ultrazvukový disk čistíte pouze jemným kartáčkem. Čistíte jej jednou týdně. Do ultrazvukového disku můžete přidat 2-5 kapek octa - nechte cca 5 minut působit. Poté očistíte přiloženým kartáčkem.
- Používejte kartáček s jemnými štětinami.
- Zůstane-li v nádržce voda, vyměňte ji minimálně jednou za týden.

ČIŠTĚNÍ KERAMICKÝCH FILTROVACÍCH KULIČEK

Pro čištění filtru s kuličkami použijte 1 l čisté destilované vody. Pokud jsou kuličky stále špinavé, čištění musíte opakovat častěji. Pro větší účinnosti čištění ponořte keramické kuličky do sklenice s octem a nechte 5 minut působit. Následně kuličky důkladně opláchněte a nechte 4-6 hodin na suchém místě vyschnout.

USKLADNĚNÍ SPOTŘEBIČE

- Vyčistěte a osušte zvlhčovač podle výše uvedených pokynů.
- Doporučujeme spotřebič skladovat v originálním balení.
- Nevystavujte jej vysokým teplotám.

ŘEŠENÍ POTÍŽÍ

Nepracuje-li váš zvlhčovač správně, zkontrolujte následující možné příčiny.

Problém	Příčina	Řešení
Zvlhčovač nepracuje.	Není zapojen napájecí kabel.	Zapojte napájecí kabel do zásuvky.
Kontrolka svítí, ale žádná mlha ze spotřebiče nevychází.	V nádržce je příliš mnoho vody.	Vylijte z nádržky trochu vody.
Žádná mlha	Hladina vody v nádržce je příliš nízká.	Dolijte vodu do nádržky.
	Z nádržky vytéká voda.	Zkontrolujte, že je nádržka ve správné pozici.
	Teplota zařízení je příliš nízká.	Před použitím umístěte zařízení na půl hodiny do pokojové teploty.
	Usazenina na ultrazvukovém disku	Vyčistěte ultrazvukový disk.
Slabý výstup mlhy	Příliš mnoho / příliš málo vody v nádržce	Vyprázdněte vodu z nádržky / přidejte vodu do nádržky.
	Usazenina na ultrazvukovém disku	Vyčistěte ultrazvukový disk.
	Voda je příliš studená	Použijte vodu, která má pokojovou teplotu.
	Voda není čistá.	Vyčistěte nádržku a nalijte do ní čerstvou, destilovanou nebo demineralizovanou vodu.
Na nábytku se tvoří bílý prach.	Tvrdá voda může na ultrazvukovém disku uložit určité množství bílého prášku. Bílý prášek se rozkládá ultrazvukovými vibracemi a fouká se do vzduchu spolu s mlhou. Bílý prášek ve vzduchu se usazuje na nábytku.	Pokud se to stane nepříjemným, použijte destilovanou vodu. Nezapomeňte po krátkém použití ultrazvukový disk i filtr vyčistit.

Voda se hromadí mimo zvlhčovač nebo okolní oblast.	Nasycení vlhkostí.	Vypněte zvlhčovač nebo jej nastavte na nízkou úroveň mlhy.
	Zařízení není ve vodorovné poloze a hromadí se v něm voda.	Odpojte ho a položte na rovnou plochu. Namiřte trysku mlhy od předmětů. Umístěte jej na vodotěsný rovný povrch ve vzdálenosti nejméně 60 cm od podlahy.
Mlha má neobvyklý zápach.	Přístroj je nový.	Otevřete nádržku na vodu a nechte ji na 12 hodin na tmavém a chladném místě.
	Voda v nádržce je špinavá nebo je v nádržce příliš dlouho.	Vyčistěte nádržku a nalijte do ní čerstvou, destilovanou nebo demineralizovanou vodu.
Přístroj vydává neobvyklý hluk	Zvuk v nádržce je způsobený malým obsahem vody.	Doplňte do nádržky vodu.
	Spotřebič nestojí na rovné ploše.	Přesuňte spotřebič na stabilní rovnou plochu.
Uzávěr nádržky na vodu nelze povolit	Uzávěr je příliš utažený.	Pro povolení na těsnění uzávěru naneste tekuté mýdlo.

SERVIS

Údržbu rozsáhlejšího charakteru nebo opravu, která vyžaduje zásah do vnitřních částí výrobku, musí provést odborný servis.

OCHRANA ŽIVOTNÍHO PROSTŘEDÍ

- Preferujte recyklaci obalových materiálů a starých spotřebičů.
- Krabice od spotřebiče může být dána do sběru tříděného odpadu.
- Plastové sáčky z polyetylénu (PE) odevzdejte do sběru materiálu k recyklaci.

Recyklace spotřebiče na konci jeho životnosti



Tento spotřebič je označen v souladu s Evropskou směrnicí 2012/19/EU o elektrickém odpadu a elektrických zařízeních (WEEE). Symbol na výrobku nebo jeho balení udává, že tento výrobek nepatří do domácího odpadu. Je nutné odvést ho do sběrného místa pro recyklaci elektrického a elektronického zařízení. Zajištěním správné likvidace tohoto výrobku pomůžete zabránit negativním důsledkům pro životní prostředí a lidské zdraví, které by jinak byly způsobeny nevhodnou likvidací tohoto výrobku. Likvidace musí být provedena v souladu s předpisy pro nakládání s odpady. Podrobnější informace o recyklaci tohoto výrobku zjistíte u příslušného místního úřadu, služby pro likvidaci domovního odpadu nebo v obchodě, kde jste výrobek zakoupili.



Tento výrobek splňuje veškeré základní požadavky směrnic EU, které se na něj vztahují.

Změny v textu, designu a technických specifikacích se mohou měnit bez předchozího upozornění a vyhrazujeme si právo na jejich změnu.

POĎAKOVANIE

Ďakujeme vám, že ste sa rozhodli kúpiť si výrobok značky Concept, a prajeme vám, aby ste boli s naším výrobkom spokojní po celý čas jeho používania.

Pred prvým použitím si prosím pozorne preštudujte celý návod na obsluhu a dobre ho odložte. Zabezpečte, aby všetci, ktorí budú tento výrobok používať, boli oboznámení s týmto návodom.

Technické parametre	
Napätie	220–240 V, 50/60 Hz
Príkon	30 W
Kapacita nádržky na vodu	4 l
Výkon zvlhčovača	≥ 260 ml/h (±50 ml/h)
Hlučnosť	≤ 35 dB
Veľkosť výrobku	19,6 x 19,6 x 27,8 cm

DÔLEŽITÉ BEZPEČNOSTNÉ UPOZORNENIA

- Nepoužívajte spotrebič inak, než je uvedené v tomto návode.
- Pred prvým použitím odstráňte zo spotrebiča všetky obaly a marketingové materiály.
- Overte, či pripájané napätie zodpovedá hodnotám na typovom štítku prístroja.
- Spotrebič umiestnite zásadne na stabilný povrch bokom od iných zdrojov tepla.
- Nenechávajte spotrebič bez dozoru, ak je zapnutý alebo zapojený do elektrickej zásuvky.
- Pri pripájaní do zásuvky a odpájaní spotrebiča zo zásuvky elektrického napätia musí byť tlačidlo zapnutia/vypnutia v pozícii vypnuté.
- Pri odpájaní prístroja zo zásuvky elektrického napätia nikdy neťahajte za prívodný kábel, ale uchopte zástrčku a ťahom prístroj odpojte.
- Nedovoľte deťom a nesvojprávnym osobám manipulovať so spotrebičom a používajte ho iba mimo ich dosahu.
- Osoby so zníženými pohybovými schopnosťami, zníženým zmyslovým vnímaním, nedostatočne duševne spôsobilí a osoby neoboznámené s obsluhou môžu spotrebič používať len za dozoru zodpovednej osoby oboznámenej s jeho obsluhou.
- Dbajte na zvýšenú opatrnosť, ak sa spotrebič používa v blízkosti detí.
- Nedovoľte, aby sa spotrebič používal ako hračka.

- Nikdy nestrkajte prsty, ceruzky ani iné predmety do žiadnych otvorov v spotrebiči.
- Nikdy nepoužívajte spotrebič bez krycích mriežok.
- Nevystavujte malé deti a nemocné osoby priamemu prúdu vzduchu.
- Nezakrývajte spotrebič.
- Na spotrebič nič nezavesujte ani pred neho nič nestavajte.
- Spotrebič sa musí používať iba vo vzpriamenej polohe.
- Nepoužívajte spotrebič v blízkosti sprchy, vane, umývadla ani bazéna.
- Nepoužívajte spotrebič vo vlhkom ani prašnom prostredí.
- Spotrebič nepoužívajte v prostredí s výskytom výbušných plynov ani zápalných látok (rozpúšťadiel, lakov, lepidiel atď.).
- Zvlhčovač umiestnite k vnútornej stene do blízkosti elektrickej zásuvky. Na dosiahnutie najvyššej nožnej účinnosti by mal byť zvlhčovač umiestnený minimálne 10 cm od steny.
- Nedopĺňajte vodu do zvlhčovača, ak je zapojený do zásuvky, vždy ho najprv odpojte od zdroja elektrického napätia.
- Zvlhčovač umiestnite na stabilný rovný povrch, minimálne 60 cm nad úrovňou podlahy.
- Nemierte vývodom vlhkosti priamo proti stene.
- Ak prístroj nepoužívate, vždy ho odpojte z elektrickej siete.
- Za chodu spotrebič NIKDY nenakláňajte, nevyprázdňujte ani nepremiestňujte.
- Pred premiestnením prístroja a manipuláciou s nádržkou na vodu spotrebič vždy odpojte z elektrickej siete.
- Vodu nelejte do iných otvorov spotrebiča, lejte ju len do nádržky na vodu.
- Nadmerná vlhkosť v miestnosti môže spôsobiť kondenzáciu vody na oknách a nábytku. Ak sa tak stane, zvlhčovač vypnite.
- **Pred montážou a demontážou spotrebiča odpojte prírodný kábel zo zásuvky elektrického napätia.**
- **Pred čistením a po použití spotrebič vypnite a vypojte zo zásuvky elektrického napätia.**
- Spotrebič udržiajte v čistote, nedovoľte, aby cudzie telesá vnikli do otvorov mriežok. Mohli by spôsobiť vážne zranenie, skrat, poškodiť spotrebič alebo spôsobiť požiar.
- Na čistenie spotrebiča nepoužívajte hrubé ani agresívne chemické látky.
- **Nepoužívajte spotrebič, ak má poškodený prírodný kábel alebo ak je poškodená zástrčka, poruchu dajte ihneď odstrániť**

autorizovanému servisu.

- Spotrebič nepoužívajte, ak nepracuje správne, ak spadol na zem, je poškodený alebo bol namočený do kvapaliny. Dajte ho preskúšať a opraviť do autorizovaného servisu.
- Spotrebič nepoužívajte v exteriéri.
- Spotrebič sa odporúča len na použitie v domácnosti, nie je určený na komerčné použitie.
- Na spotrebič nesiahajte vlhkými alebo mokkými rukami.
- Prírodný kábel ani zástrčku neponárajte do vody ani do inej kvapaliny.
- Spotrebič neopravujte sami. Obráťte sa na autorizovaný servis.
- Tento spotrebič môžu používať deti od 8 rokov veku a osoby so zníženými fyzickými či mentálnymi schopnosťami alebo nedostatkom skúseností a znalostí, ak majú nad sebou dozor alebo boli poučené o používaní spotrebiča bezpečným spôsobom a rozumejú prípadnému nebezpečenstvu. Domáce čistenie a údržbu nesmú robiť deti, ak nedosiahli 8 rokov a nemajú nad sebou dozor. Deti do 8 rokov veku sa nesmú zdržiavať v dosahu spotrebiča ani jeho prívodu. Deti sa so spotrebičom nesmú hrať.
- Pred použitím éterických olejov skontrolujte škodlivé účinky, ktoré môže mať použitie týchto prípravkov na vaše zdravie.
- Vždy používajte kvalitné éterické oleje, ktoré sú čisté, 100 % prírodné a určené na difúziu. Používajte ich s mierou a opatrne. Riadte sa pokynmi a upozoreniami uvedenými na obale éterických olejov.
- Tehotné ženy, epileptici, astmatici, alergici, ľudia s problémami so srdcom alebo s vážnymi ochoreniami by nemali používať éterické oleje.
- Éterické oleje používajte maximálne 10 minút. Éterické oleje nepoužívajte v prítomnosti dieťaťa do 3 rokov.
- Pred pridaním éterického oleja vždy najprv naplňte nádržku vodou.

Ak nedodržíte pokyny výrobcu, prípadná oprava sa neuzná ako záručná.

BEZPEČNOSTNÉ INFORMÁCIE PRE SPOTREBITEĽA

Poznámka: Zvlhčovač ako elektrický spotrebič vyžaduje počas chodu pozornosť.

Poznámka: Ak sa na stenách alebo oknách zráža vlhkosť, zvlhčovač vypnite. Nadmerná vlhkosť v miestnosti môže spôsobiť škody. Neblokujte vstup ani výstup vzduchu.

POPIS VÝROBKU

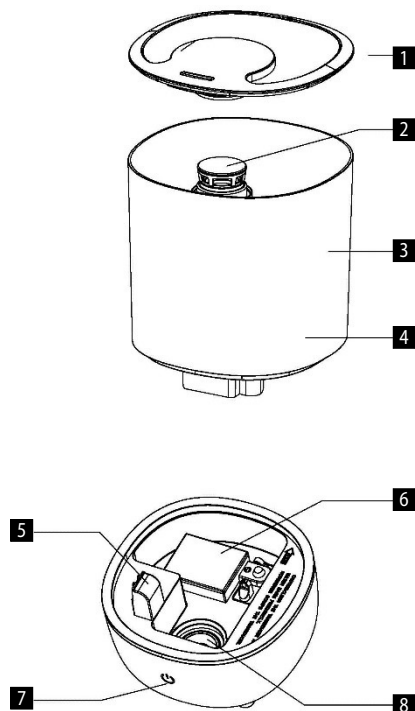

- 1 Veko nádržky na vodu
- 2 Výstup pary
- 3 Nádržka na vodu
- 4 Filter s keramickými guľôčkami
- 5 Výstup vzduchu
- 6 Plavák
- 7 Ovládacie tlačidlo
- 8 Ultrazvukový disk

**POUŽITIE****PRED PRVÝM POUŽITÍM**

1. Ubezpečte sa, že spotrebič je vypnutý a odpojený od siete elektrického napätia.
2. Zvlhčovač umiestnite na rovný povrch, minimálne 60 cm od podlahy a 10 cm od steny. Zvlhčovač neodporúčame umiestňovať na drahý nábytok.
3. Pokyny na doplnenie vody do nádržky
 - Nádržku vyberte z podstavca smerom nahor.
 - Odstráňte veko z nádržky na vodu a do nádržky nalejte čerstvú studenú vodu.
 - **NÁDRŽKU NEPLŇTE TEPLOU VODOU, MOHLO BY DÔJSŤ K PRESAKOVANIU VODY.**
 - Po naplnení nádržky nasadte späť veko a nádrž vráťte na podstavec. Voda automaticky začne sama odtekať do základne spotrebiča.
4. Pripojte sieťový kábel k zdroju elektrického napätia.

POKYNY NA OBSLUHU

Najprv stlačte tlačidlo ON/ OFF  a zapnite spotrebič. Ak sa tlačidlo rozsvieti červeno, je v nádržke málo vody. Znova stlačte tlačidlo na vypnutie zvlhčovača.

Ak máte dostatočné množstvo vody v nádržke, stlačte tlačidlo ON/ OFF  a zapnite spotrebič. Zvlhčovač sa spustí na najnižšiu úroveň vypúšťania pary a indikátor svieti ružovou farbou. Druhé stlačenie tlačidla pridá na intenzite vypúšťania pary a indikátor svieti zeleno. Tretie stlačenie tlačidla prepne na najvyššiu úroveň vypúšťania pary a indikátor svieti modro. Štvrté stlačenie tlačidla spotrebič vypne. Zvlhčovač má tri úrovne vypúšťania pary a pri každom stlačení tlačidla sa ozve zvuk. Ak v spotrebiči dôjde voda, 3x sa ozve pípnutie ako varovanie, zvlhčovač sa automaticky vypne a indikátor začne svietiť červeno. Doplňte vodu a stlačte tlačidlo ON/ OFF  pre resetovanie zariadenia.

Ak pri zvlhčovaní nádržka na vodu nesedí správne na podstavci, spotrebič sa automaticky vypne a rozsvieti sa červené tlačidlo ON/ OFF . Nádržku vráťte na podstavec a zvlhčovač začne znova vypúšťať paru.

Pozn.: Používajte vždy iba čerstvú destilovanú alebo demineralizovanú vodu, aby ste predišli poruchám.

Pridanie aromatického oleja

Ak chcete pridať aromatický olej, stlačte aróma zásuvku, aby ste ju mohli vybrať. Na podložku vnútri pridajte 1-3 kvapky aromatického oleja. Opätovným stlačením aróma zásuvky ju upevnite do tela spotrebiča.

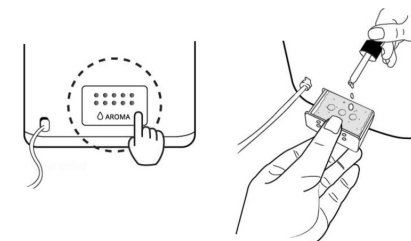
**ČISTENIE A ÚDRŽBA**

V zime môže nedostatok vlhkosti vysušovať pokožku a spôsobovať nepríjemné podráždenie nosnej sliznice, časté nachladenie, bolesť v krku a pod. Zvlhčovače vzduchu produkujú relatívnu vlhkosť a chránia zdravie. Aby ste mohli zvlhčovač využiť čo najviac a zároveň nedošlo k jeho poškodeniu, riadte sa nasledovnými pokynmi na údržbu. Ak tieto pokyny nebudete dodržiavať, vo vode sa môžu rozmnožiť nežiaduce mikroorganizmy.

DENNÁ ÚDRŽBA

- Pred čistením spotrebič vypnite a odpojte z elektrickej siete.
- Odklopte nádržku na vodu a vrchnú časť zvlhčovača.
- Nádržku dôkladne vypláchnite a vyčistite, aby došlo k odstráneniu usadenín a nečistôt. Očistite a vysušte ju čistou mäkkou handričkou alebo papierovým obrúskom.
- Nádržku naplňte čerstvou studenou vodou z kohútika, ako je opísané v pokynoch na dopĺňanie vody.

TÝŽDENNÁ ÚDRŽBA

- Opakujte 3 vyššie uvedené body denne údržby.
- Do nádržky nalejte cca 200 ml octu a nechajte pôsobiť 15 minút. Potom vodný kameň v nádržke hlavne v ultrazvukovom disku odstráňte jemnou kefkou.
- Odstráňte vodný kameň a zvyšky octu čistou mäkkou handričkou.

VAROVANIE PRI ÚDRŽBE

- **NIKDY** neponárajte hlavnú jednotku spotrebiča do vody.
- Na čistenie zvlhčovača nepoužívajte žiadne rozpúšťadlá ani iné agresívne látky.
- Vnútorne časti spotrebiča čistite mäkkou handričkou.

- Ultrazvukový disk čistite iba jemnou kefkou. Čistite ho raz týždenne. Do ultrazvukového disku môžete pridať 2-5 kvapiek octu - nechajte cca 5 minút pôsobiť. Potom vyčistite priloženou kefkou.
- Používajte kefkou s jemnými štetinami.
- Ak v nádržke zostane voda, vymeňte ju minimálne raz za týždeň.

ČISTENIE KERAMICKÝCH FILTROVACÍCH GULÔČOK

Na čistenie filtra s guľôčkami použite 1 l čistej destilovanej vody. Ak sú guľôčky stále špinavé, čistenie musíte opakovať častejšie. Pre väčšiu účinnosť čistenia ponorte keramické guľôčky do pohára s octom a nechajte 5 minút pôsobiť. Potom guľôčky dôkladne opláchnite a nechajte 4-6 hodín schnúť na suchom mieste.

USKLADNENIE SPOTREBIČA

- Zvlhčovač vyčistite a osušte podľa vyššie uvedených pokynov.
- Spotrebič odporúčame skladovať v originálnom balení.
- Nevystavujte ho vysokým teplotám.

RIEŠENIE PROBLÉMOV

Ak zvlhčovač nepracuje správne, skontrolujte nasledujúce možné príčiny.

Problém	Príčina	Riešenie
Zvlhčovač nepracuje.	Nie je zapojený napájací kábel.	Zapojte napájací kábel do zástrčky.
Kontrolka svieti, ale zo spotrebiča nevychádza žiadna hmla.	V nádržke je príliš mnoho vody.	Vylejte z nádržky trochu vody.
Žiadna hmla	Hladina vody v nádržke je príliš nízka.	Dolejte vodu do nádržky.
	Z nádržky vyteká voda.	Skontrolujte, či je nádržka v správnej pozícii.
	Teplota zariadenia je príliš nízka.	Pred použitím umiestnite zariadenie na pol hodiny do miestnosti s izbovou teplotou.
	Usadenina na ultrazvukovom disku	Vyčistite ultrazvukový disk.
Slabý výstup hmly	Príliš mnoho / príliš málo vody v nádržke	Vyprázdňte vodu z nádržky / pridajte vodu do nádržky.
	Usadenina na ultrazvukovom disku	Vyčistite ultrazvukový disk.
	Voda je príliš studená.	Použite vodu s izbovou teplotou.
	Voda nie je čistá.	Vyčistite nádržku a nalejte do nej čerstvú destilovanú alebo demineralizovanú vodu.
Na nábytku sa tvorí biely prach.	Pri tvrdej vode sa môže na ultrazvukový disk ukladať určité množstvo bieleho prášku. Biely prášok sa rozkladá ultrazvukovými vibráciami a fúka sa do vzduchu spolu s hmlou. Biely prášok zo vzduchu sa usadzuje na nábytku.	Ak je vám to nepríjemné, použite destilovanú vodu. Nezabudnite po krátkom použití ultrazvukový disk a filter vyčistiť.

Voda sa hromadí mimo zvlhčovača alebo okolitej oblasti.	Nасыtienie vlhkosťou.	Vypnite zvlhčovač alebo ho nastavte na nízku úroveň hmly.
	Zariadenie nie je vo vodorovnej polohe a hromadí sa v ňom voda.	Odpojte ho a položte na rovnú plochu. Dýzu hmly namierte mimo predmetov. Umiestnite ho na vodotesný rovný povrch vo vzdialenosti aspoň 60 cm od podlahy.
Hmla má neobvyklý zápach.	Prístroj je nový.	Otvorte nádržku na vodu a nechajte ju na 12 hodín na tmavom a chladnom mieste.
	Voda v nádržke je špinavá alebo je v nádržke príliš dlho.	Vyčistite nádržku a nalejte do nej čerstvú destilovanú alebo demineralizovanú vodu.
Prístroj vydáva neobvyklý hluk.	Zvuk v nádržke je spôsobený malým obsahom vody.	Do nádržky doplňte vodu.
	Spotrebič nestojí na rovnej ploche.	Spotrebič presuňte na stabilnú rovnú plochu.
Uzáver nádržky na vodu nejde povoliť.	Uzáver je príliš utiahnutý.	Pre uvoľnenie naneste na tesnenie uzávěra tekuté mydlo.

SERVIS

Údržbu rozsiahlejšieho charakteru alebo opravu, ktorá si vyžaduje zásah do vnútorných častí výrobku, musí urobiť odborný servis.

OCHRANA ŽIVOTNÉHO PROSTREDIA

- Preferujte recykláciu obalových materiálov a starých spotrebičov.
- Škatulu od spotrebiča môžete dať do zberu triedeného odpadu.
- Plastové vrecúška z polyetylénu (PE) odovzdajte do zberu materiálu na recykláciu.

Recyklácia prístroja na konci jeho životnosti



Tento spotrebič je označený v súlade s európskou smernicou 2012/19/EÚ o elektrickom odpade a elektrických zariadeniach (WEEE). Symbol na výrobku alebo jeho obale udáva, že tento výrobok nepatrí do domáceho odpadu. Treba ho odovzdať na zberné miesto na recykláciu elektrických a elektronických zariadení. Zariadením správnej likvidácie tohto výrobku zabránite negatívnym dôsledkom na životné prostredie a ľudské zdravie. Likvidácia musí byť vykonaná v súlade s predpismi na likvidáciu odpadu. Podrobnejšie informácie o recyklácii tohto výrobku zistíte na príslušnom miestnom úrade, u služby na likvidáciu domového odpadu alebo v obchode, kde ste výrobok kúpili.



Tento výrobok spĺňa všetky základné požiadavky smerníc EÚ, ktoré pre neho platia.

Zmeny v texte, vzhľade a technických špecifikáciách môžu nastať bez predošlého upozornenia a na tieto zmeny si vyhradujeme právo.

PODZIĘKOWANIE

Dziękujemy za zakup produktu marki Concept i życzymy Państwu zadowolenia z naszego produktu przez cały czas jego użytkowania.

Przed pierwszym użyciem prosimy o uważne przeczytanie całej instrukcji obsługi oraz zachowanie jej na przyszłość. Należy zadbać o to, aby także inne osoby, które będą obchodziły się z produktem, zapoznały się z niniejszą instrukcją.

Parametry techniczne	
Napięcie	220–240 V, 50/60 Hz
Pobór mocy	30 W
Pojemność zbiornika na wodę	4 l
Wydajność nawilżacza	≥260 ml/godz. (±50 ml/godz.)
Poziom hałasu	≤35 dB
Rozmiary produktu	19,6 x 19,6 x 27,8 cm

WAŻNE PRZESTROGI DOTYCZĄCE BEZPIECZEŃSTWA

- Nie wolno korzystać z urządzenia w sposób inny niż opisany w niniejszej instrukcji.
- Przed pierwszym użyciem należy usunąć z urządzenia wszystkie materiały opakowaniowe i marketingowe.
- Należy upewnić się, że podłączane napięcie zgadza się z wartościami podanymi na tabliczce znamionowej produktu.
- Urządzenie należy umieścić tylko na stabilnej powierzchni, z dala od innych źródeł ciepła.
- Nie wolno zostawiać urządzenia bez nadzoru, gdy jest włączone lub podłączone do gniazda elektrycznego.
- Podczas podłączania urządzenia do gniazda elektrycznego i jego odłączania od niego, przełącznik włączenia / wyłączenia musi znajdować się w pozycji wyłączone.
- Podczas odłączania urządzenia od gniazda elektrycznego, nigdy nie wolno wrywać wtyczki poprzez ciągnięcie kabla zasilającego, natomiast należy chwycić wtyczkę i odłączyć ją poprzez wyjęcie.
- Nie wolno dopuszczać dzieci ani osób ubezwłasnowolnionych do obsługi urządzenia. Urządzenia należy używać poza ich zasięgiem.
- Osoby o ograniczonej zdolności ruchowej, zmniejszonym postrzeganiu zmysłowym, niewystarczającej zdolności umysłowej lub osoby, które nie zapoznały się z obsługą, mogą korzystać z urządzenia tylko pod nadzorem osoby odpowiedzialnej i zapoznanej z obsługą.

- W przypadku używania urządzenia w pobliżu dzieci należy zachować szczególną ostrożność.
- Nie wolno używać urządzenia jako zabawki.
- Nie wolno wkładać palców, ołówków ani innych przedmiotów w jakiegokolwiek otwory urządzenia.
- Nigdy nie wolno korzystać z urządzenia bez kratki ochronnych.
- Nie wolno narażać małych dzieci i osób chorych na bezpośrednie działanie strumienia powietrza.
- Nie wolno zasłaniać urządzenia.
- Nie wolno niczego wieszać na urządzeniu czy też umieszczać czegokolwiek przed nim.
- Urządzenie może być używane tylko w pozycji stojącej.
- Nie wolno używać urządzenia w pobliżu prysznicza, wanny, umywalki lub basenu.
- Nie wolno używać urządzenia w wilgotnym lub zapyłonym środowisku.
- Nie wolno używać urządzenia w środowisku, w którym występują gazy wybuchowe i substancje łatwopalne (rozpuszczalniki, lakiery, kleje itd.).
- Nawilżacz należy umieścić przy wewnętrznej ścianie w pobliżu gniazda elektrycznego. Aby osiągnąć najwyższą możliwą wydajność, nawilżacz powinien znajdować się co najmniej 10 cm od ściany.
- Nie dodawaj wody do nawilżacza, jeżeli jest on podłączony do gniazda. Zawsze najpierw odłącz go od źródła zasilania.
- Nawilżacz należy umieścić na równej i stabilnej powierzchni, co najmniej 60 cm nad poziomem podłogi.
- Nie wolno kierować wylotu wilgoci bezpośrednio do ściany.
- W przypadku nieużywania urządzenia należy odłączyć go od sieci elektrycznej.
- Urządzenia podczas pracy NIGDY nie wolno przechylać, opróżniać czy przemieszczać.
- Przed przystąpieniem do przemieszczania i pracy z pojemnikiem na wodę, należy zawsze odłączyć urządzenie od sieci elektrycznej.
- Nie wolno wlewać wody do innych otworów w urządzeniu, wlewaj ją tylko do pojemnika na wodę.
- Nadmiar wilgotności w pomieszczeniu może prowadzić do skraplania wody na oknach i meblach. W takim przypadku należy wyłączyć nawilżacz.
- **Przed przystąpieniem do montażu lub demontażu urządzenia**

- **należy odłączyć kabel zasilający od gniazda elektrycznego.**
- **Przed czyszczeniem i po użyciu należy wyłączyć urządzenie oraz odłączyć go od gniazda elektrycznego.**
- Należy utrzymywać urządzenie w czystości; trzeba unikać przedostawania się ciał obcych do kratki. Mogą one spowodować poważne obrażenia, zwarcie, uszkodzenie urządzenia albo pożar.
- Urządzenia nie wolno czyścić szorstkimi materiałami ani agresywnymi substancjami chemicznymi.
- **Nie wolno używać urządzenia, gdy kabel lub wtyczka są uszkodzone. Usterkę należy natychmiast usunąć, zwracając się do autoryzowanego centrum serwisowego.**
- Nie wolno używać urządzenia, gdy nie pracuje ono prawidłowo, zostało upuszczone, uszkodzone lub zanurzone w cieczy. Należy przekazać go do autoryzowanego centrum serwisowego w celu przebadania i naprawy.
- Nie wolno używać urządzenia na zewnątrz budynków.
- Urządzenie jest przeznaczone tylko do użytku domowego, a nie nadaje się do użytku komercyjnego.
- Nie wolno dotykać urządzenia wilgotnymi lub mokrymi rękami.
- Nie wolno zanurzać kabla zasilającego, wtyczki ani urządzenia w wodzie lub innej cieczy.
- Nie wolno naprawiać urządzenia we własnym zakresie. Należy zwrócić się do autoryzowanego serwisu.
- Dzieci w wieku 8 lat lub więcej oraz osoby o ograniczonej sprawności ruchowej lub umysłowej, lub bez odpowiedniego doświadczenia i wiedzy, mogą korzystać z urządzenia tylko pod warunkiem, że są one nadzorowane, albo zapoznały się z instrukcją bezpiecznej obsługi urządzenia, i rozumieją ewentualne zagrożenia. Przeprowadzane przez użytkownika czynności w ramach czyszczenia i konserwacji nie mogą być wykonywane przez dzieci, chyba że ukończyły one 8 lat i są pod nadzorem. Dzieci poniżej 8 lat należy trzymać z dala od urządzenia i jego kabla zasilającego. Dzieciom nie wolno bawić się z urządzeniem.
- Przed użyciem olejków eterycznych należy sprawdzić szkodliwe działania, jakie mogą wywierać użyte produkty na nasze zdrowie.
- Zawsze należy używać tylko olejków eterycznych wysokiej jakości, czystych, w 100% naturalnych, przeznaczonych do dyfuzji. Należy używać ich w sposób umiarkowany i ostrożny. Trzeba kierować się wskazówkami i ostrzeżeniami zawartymi na opakowaniach olejków eterycznych.

- Kobiety w ciąży, osoby cierpiące na epilepsję, astmatycy, alergicy, pacjenci z dolegliwościami serca lub innymi poważnymi chorobami, nie powinni używać olejków eterycznych.
- Olejki eteryczne można używać maksymalnie przez 10 minut. Nie używaj olejków eterycznych w obecności dzieci poniżej 3 lat.
- Przed dodaniem olejku eterycznego należy zawsze najpierw wypełnić zbiornik wodą.

Nieprzestrzeganie wskazówek producenta może prowadzić do nieobjęcia gwarancją ewentualnej naprawy.

INFORMACJE DLA KONSUMENTA DOTYCZĄCE BEZPIECZEŃSTWA

Pamiętaj: Nawilżacz, będąc urządzeniem elektrycznym, wymaga uwagi podczas pracy.

Pamiętaj: Jeżeli na ścianach lub oknach powstaje wilgoć, należy wyłączyć nawilżacz. Nadmiar wilgoci w pomieszczeniu może wyrządzić szkodę. Nie blokuj wlotu ani wylotu powietrza.

OPIS PRODUKTU

- 1 Pokrywa zbiornika na wodę
- 2 Wylot pary
- 3 Pojemnik na wodę
- 4 Filtr z kulkami ceramicznymi
- 5 Wylot powietrza
- 6 Pływak
- 7 Przycisk obsługi
- 8 Tarcza ultradźwiękowa

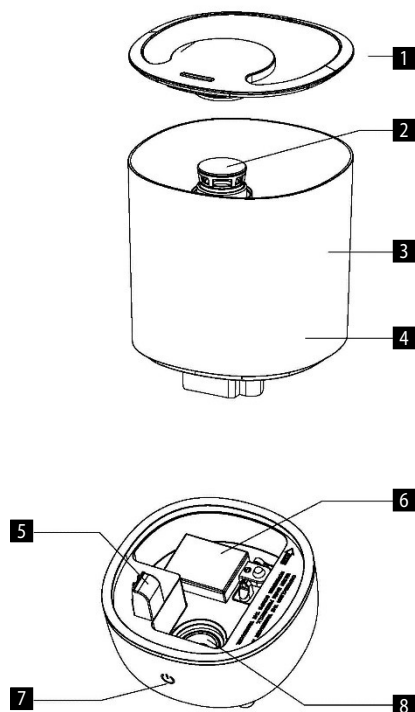

UŻYWANIE

PRZED PIERWSZYM UŻYCIEM

1. Upewnij się, że urządzenie jest wyłączone i odłączone od zasilania.
2. Umieść nawilżacz na równej powierzchni, w odległości co najmniej 60 cm nad podłogą i 10 cm od ściany. Nie zaleca się umieszczania nawilżacza na drogich meblach.
3. Instrukcja uzupełniania wody w zbiorniku
 - Wyjmij zbiornik z podstawy, w kierunku do góry.
 - Zdejmij pokrywę ze zbiornika na wodę i wlej do niego świeżą, zimną wodę.
 - NIE NAPEŁNIAJ ZBIORNIKA CIEPŁĄ WODĄ, MOŻE WYSTĄPIĆ PRZECIEK.
 - Po napełnieniu zbiornika załóż pokrywę, a umieść zbiornik z powrotem na podstawie. Woda znacznie automatycznie spływać do podstawy urządzenia.
4. Podłącz przewód zasilający do źródła zasilania.

INSTRUKCJA OBSŁUGI

Na początku naciśnij przycisk ON/OFF (☺), aby włączyć urządzenie. Jeżeli przycisk przybiera kolor czerwony, oznacza to, że w zbiorniku jest za mało wody. Naciśnij przycisk ponownie, aby wyłączyć nawilżacz.

Gdy w zbiorniku jest wystarczająca ilość wody, naciśnij przycisk ON/OFF (☺), aby włączyć urządzenie. Nawilżacz uruchamia się na najniższym poziomie wytwarzania pary, a wskaźnik świeci na różowo. Po drugim naciśnięciu przycisku zwiększa się intensywność wytwarzania pary, a wskaźnik świeci na zielono. Trzecie naciśnięcie przycisku powoduje przełączenie na najwyższy poziom wytwarzania pary, a wskaźnik świeci na niebiesko. Po czwartym naciśnięciu przycisku urządzenie wyłącza się. Nawilżacz oferuje trzy poziomy wytwarzania pary, a po każdym naciśnięciu przycisku zabrmi dźwięk. W przypadku, gdy w urządzeniu skończy się woda, zabrmi trzykrotne piknięcie ostrzegające, a nawilżacz wyłączy się automatycznie – wskaźnik teraz świeci na czerwono. Dodaj wody i naciśnij przycisk ON/OFF (☺), aby zresetować urządzenie.

W przypadku, gdy zbiornik na wodę nie jest prawidłowo założony na podstawie w trakcie pracy, urządzenie wyłączy się automatycznie, a przycisk ON/ OFF (☺) przybiera kolor czerwony. Załóż zbiornik z powrotem na podstawę, a nawilżacz wtedy znowu będzie wytwarzał parę.

Pamiętaj: Zawsze używaj wody tylko świeżej, destylowanej lub demineralizowanej, aby zapobiec jakiegokolwiek usterce.

Dodanie olejku aromatycznego

W przypadku chęci dodania olejku aromatycznego, naciśnij szufladkę do aromatu, aby można było ją wyjąć. Na podkładkę wewnątrz szufladki nanieś 1 do 3 kropli olejku aromatycznego. Ponowne naciśnięcie szufladki do aromatu unieruchomi ją w korpusie urządzenia.

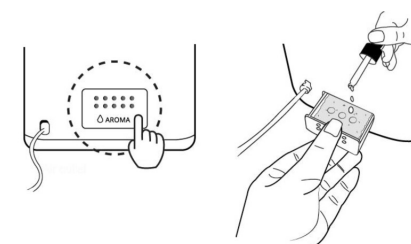

CZYSZCZENIE I KONSERWACJA

Niewystarczająca wilgotność w okresie zimowym może powodować suchość skóry i podrażnienie błony śluzowej nosa, częste przeziębienia, ból gardła itp. Nawilżacze powietrza wytwarzają wilgotność względną, chroniąc nasze zdrowie. Aby maksymalnie wykorzystać nawilżacz, nie uszkadzając go, należy kierować się poniższą instrukcją konserwacji. W razie niezastosowania się do poniższych wskazówek, w wodzie mogą rozmnożyć się niepożądane mikroorganizmy.

CODZIENNA KONSERWACJA

- Przed przystąpieniem do czyszczenia wyłącz urządzenie i odłącz go od sieci elektrycznej.
- Otwórz zbiornik na wodę oraz górną część nawilżacza.
- Starannie wypłucz i wyczyść zbiornik, aby usunąć osady i brud. Oczyszcz i wysusz go za pomocą miękkiej szmatki lub ręcznika papierowego.
- Napełnij zbiornik świeżą zimną wodą z kranu zgodnie z opisem instrukcji uzupełniania wody.

COTYGODNIOWA KONSERWACJA

- Powtórz powyższe 3 punkty codziennej konserwacji.
- Wlej do zbiornika ok. 200 ml octu i odczekaj przez 15 minut. Następnie, za pomocą miękkiej szczoteczki, usuń kamień ze zbiornika – szczególną uwagę należy poświęcić na tarczę ultradźwiękową.
- Usuń kamień i resztki octu czystą miękką ściereczką.

OSTRZEŻENIA DOTYCZĄCE KONSERWACJI

- NIGDY nie zanurzaj jednostki głównej urządzenia w wodzie.
- Nie używaj do czyszczenia nawilżacza jakichkolwiek rozcieńczalników lub innych substancji agresywnych.
- Wewnętrzną część urządzenia należy czyścić miękką ściereczką.
- Do czyszczenia tarczy ultradźwiękowej używaj tylko miękkiej szczoteczki. Czyść ją raz w tygodniu. W celu oczyszczenia tarczy ultradźwiękowej można dodać 2 do 5 kropli octu – odczekaj przez ok. 5 minut. Następnie oczyść ją załączoną szczoteczka.
- Używaj szczoteczki z miękkim włosiem.
- Jeżeli w zbiorniku pozostaje woda, wymieniaj ją co najmniej raz na tydzień.

CZYSZCZENIE CERAMICZNYCH KULEK FILTRACYJNYCH

Do czyszczenia filtra z kulkami używaj 1 l czystej, destylowanej wody. Jeśli kulki nadal pozostają brudne, powtarzaj czyszczenie części. Skuteczność czyszczenia zwiększa się po zanurzeniu kulek ceramicznych w szklance z octem i pozostawieniu ich tam przez 5 minut. Następnie należy dokładnie opłukać kulki i pozostawić w suchym miejscu na 4-6 godzin do oschnięcia.

PRZECHOWYWANIE URZĄDZENIA

- Wyczyść i osusz nawilżacz zgodnie z powyższymi wskazówkami.
- Zaleca się przechowywanie urządzenia w oryginalnym opakowaniu.
- Nie narażaj go na działanie wysokich temperatur.

ROZWIĄZYWANIE PROBLEMÓW

Jeżeli nawilżacz nie działa prawidłowo, sprawdź następujące możliwe przyczyny.

Problem	Przyczyna	Rozwiązanie
Nawilżacz nie działa.	Niepodłączony przewód zasilający.	Podłącz przewód zasilający do gniazda.
Lampka kontrolna świeci się, ale z urządzenia nie ulatnia się para.	Za dużo wody w zbiorniku.	Wylej trochę wody ze zbiornika.
Brak pary	Za niski poziom wody w zbiorniku.	Dolej wody do zbiornika.
	Woda wypływa ze zbiornika.	Sprawdź, czy zbiornik znajduje się w prawidłowej pozycji.
	Za niska temperatura urządzenia.	Przed użyciem pozostaw urządzenie przez pół godziny w temperaturze pokojowej.
	Osady na tarczy ultradźwiękowej	Oczyszcz tarczę ultradźwiękową.

Słabe ujęcie pary	Za dużo / za mało wody w zbiorniku	Opróżnij zbiornik z wody / dodaj wody do zbiornika.
	Osady na tarczy ultradźwiękowej	Oczyszcz tarczę ultradźwiękową.
	Za zimna woda	Użyj wody o temperaturze pokojowej.
	Zanieczyszczona woda	Wyczyść zbiornik, a wlej do niego wodę świeżą, destylowaną lub demineralizowaną.
Na meblach osadza się biały pył.	Twarda woda może powodować osadzanie się pewnej ilości białego proszku na tarczy ultradźwiękowej. Biały proszek ulega rozkładowi w wyniku działania wibracji ultrafioletowych, a jest wydmuchiwany w powietrze wraz z parą. Biały proszek w powietrzu osadza się na meblach.	Jeżeli to staje się nieprzyjemne, użyj wody destylowanej. Pamiętaj, aby po krótkim użyciu oczyścić zarówno tarczę ultradźwiękową, jak również filtr.
Woda gromadzi się poza nawilżaczem lub jego otoczeniem.	Nasycenie wilgocią.	Wyłącz nawilżacz albo ustaw na nim niski poziom pary.
	Urządzenie nie jest w pozycji poziomej, a gromadzi się w nim woda.	Odłącz go i połóż na równej powierzchni. Nie kieruj dyszy parowej na przedmioty. Umieść urządzenie na wodoszczelnej, równej powierzchni, w odległości co najmniej 60 cm od podłogi.
Para niezwykle pachnie.	Urządzenie jest nowe.	Otwórz zbiornik na wodę, a pozostaw go przez 12 godzin w ciemnym i chłodnym miejscu.
	Woda w zbiorniku jest brudna albo utrzymuje się w zbiorniku zbyt długo.	Wyczyść zbiornik, a wlej do niego wodę świeżą, destylowaną lub demineralizowaną.
Urządzenie emituje niezwykley hałas	Odgłosy ze zbiornika są spowodowane małą zawartością wody.	Napełnij zbiornik wodą.
	Urządzenie nie stoi na równej powierzchni.	Przenieś urządzenie na stabilną i równą powierzchnię.
Nie można poluzować nakrętki pojemnika na wodę	Nakrętka jest za mocno dokręcona.	Aby ją poluzować, nanieś na uszczelkę nakrętki mydło w płynie.

SERWIS

Bardziej kompleksowe konserwacje lub naprawy wymagające ingerencji w wewnętrzne elementy produktu mogą być wykonywane wyłącznie przez wykwalifikowany serwis.

OCHRONA ŚRODOWISKA

- Preferujemy recykling materiałów opakowaniowych oraz starych urządzeń elektrycznych.
- Karton od urządzenia można oddać w punkcie zbiórki odpadów sortowanych.
- Plastikowe worki z polietylenu (PE) oddajemy w punkcie zbiórki materiałów do recyklingu.

Recykling urządzenia po zakończeniu użytkowania



Urządzenie jest oznakowane zgodnie z dyrektywą europejską 2012/19/UE w sprawie zużytego sprzętu elektrycznego i elektronicznego (WEEE). Symbol na produkcie lub jego opakowaniu oznacza, że takiego produktu nie wolno traktować jako odpadu komunalnego. Należy przekazać go do punktu zbiórki i recyklingu urządzeń elektrycznych i elektronicznych. Zapewnienie prawidłowej utylizacji produktu zapobiega negatywnemu oddziaływaniu na środowisko i zdrowie ludzi, jakie mogłoby wynikać z niewłaściwej utylizacji produktu. Utylizację należy wykonać zgodnie z przepisami dotyczącymi postępowania z odpadami. W celu uzyskania szczegółowych informacji na temat recyklingu produktu należy zwrócić się do lokalnego urzędu, firmy zajmującej się utylizacją odpadów z gospodarstw domowych lub sklepu, w którym zakupiono produkt.



Produkt spełnia wszystkie stosowne wymagania podstawowe, nakładane na niego przez dyrektywy UE.

Tekst, wygląd i specyfikacja techniczna mogą ulec zmianie bez uprzedniego powiadomienia, do czego zastrzegamy sobie prawo.

KÖSZÖNETNYILVÁNÍTÁS

Köszönjük, hogy megvásárolta ezt a Concept márkájú készüléket, és kívánjuk, hogy használata során végig elégedett legyen termékünkkel.

Az első használat előtt figyelmesen tanulmányozza át az egész használati útmutatót, és őrizze meg. Gondoskodjon róla, hogy a terméket kezelő valamennyi személy megismerje az útmutató tartalmát.

Műszaki adatok	
Feszültség	220-240 V, 50/60 Hz
Teljesítményfelvétel	30 W
A víztartály kapacitása	4 l
A párástító teljesítménye	≥260 ml/h (±50 ml/h)
Zajsztint	≤35 dB
A termék mérete	19,6x19,6x27,8 cm

FONTOS BIZTONSÁGI FIGYELMEZTETÉSEK

- Ne használja a terméket az ebben az útmutatóban leírtaktól eltérően.
- Az első használat előtt távolítsa el a készülékről minden csomagoló- és marketinganyagot.
- Ellenőrizze, hogy a csatlakoztatott feszültség megfelel-e a típuscímkén megadott értékeknek.
- A készüléket csak stabil felületre tegye, más hőforrásoktól távol.
- Ne hagyja a készüléket felügyelet nélkül, ha be van kapcsolva, vagy csatlakoztatva van az elektromos hálózathoz.
- Amikor csatlakoztatja az elektromos hálózatba, vagy kihúzza a hálózathoz, a ki/bekapcsoló gombnak kikapcsolt állásban kell lennie.
- A készüléket soha ne a kábelnél fogva húzza ki az aljzatból, hanem fogja meg a csatlakozót, és úgy húzza ki.
- Ne engedje, hogy gyermekek vagy cselekvőképtelen személyek hozzáférjenek a készülékhez.
- Csökkent mozgásképességgel, csökkent érzékszervi képességekkel vagy nem megfelelő szellemi alkalmassággal bíró, valamint a használati útmutatót nem ismerő személyek csak felelős, az útmutatót ismerő személy felügyelete alatt használhatják a készüléket.
- Legyen különösen óvatos, ha a készüléket gyermekek közelében használja.
- Ne engedje, hogy a készüléket játékokra használják.
- Soha ne dugja a kezét, ceruzát vagy más tárgyat a készülék nyílásaiba.

- Soha ne használja a készüléket a fedőrácsok nélkül.
- Kisgyermeket vagy beteg személyeket ne tegyen ki a közvetlen légáramlásnak.
- Ne takarja le a készüléket.
- Ne akasszon semmit a készülékre, és ne tegyen semmit elé.
- A készüléket csak álló helyzetben szabad használni.
- Ne használja a készüléket zuhany, kád, mosdó vagy medence közelében.
- Ne használja a készüléket nedves vagy poros helyen.
- Ne használja a készüléket olyan környezetben, ahol robbanékony gázok vagy gyúlékony anyagok (oldószer, lakk, ragasztó stb.) találhatóak.
- A párásítót tegye a belső falhoz a konnektorhoz közel. A legnagyobb hatékonyság elérése érdekében a párásítót a faltól legalább 10 cm-re kell elhelyezni.
- Ne töltsön vizet a párásítóba, ha csatlakoztatva van a konnektorba, mindig először húzza ki a hálózathoz.
- A párásítót stabil, sima felületre helyezze, legalább 60 cm-rel a padló fölé.
- A páraáramlást ne irányítsa a fal felé.
- Ha a készüléket nem használja, mindig húzza ki az elektromos hálózathoz.
- Üzemelés közben a készüléket SOHA ne döntse meg, ne ürítse ki, és ne helyezze át.
- A készülék áthelyezése vagy a víztartállyal való tevékenység előtt a készüléket mindig húzza ki az elektromos hálózathoz.
- A vizet ne öntse soha más nyílásba, csak a víztartályba.
- A túlzott páratartalom a helyiségben vízkicsapódást okozhat az ablakokon és a bútoron. Ha ilyet tapasztal, kapcsolja ki a párásítót.
- **A készülék össze- vagy szétszerelése előtt húzza ki a tápkábelt az aljzathoz.**
- **Tisztítás előtt és használat után kapcsolja ki a készüléket, és húzza ki a hálózati aljzathoz.**
- Tartsa tisztán a készüléket, vigyázzon, nehogy idegen tárgy kerüljön a rácsok nyílásaiba. Súlyos sérülést, rövidzárlatot vagy tüzet okozhat, vagy kárt tehet a készülékben.
- A készülék tisztításához ne használjon durva és kémiaiag agresszív anyagokat.
- **Ne használja a készüléket sérült kábellel vagy csatlakozóval, haladéktalanul javíttassa meg a hibát szakszervizben.**
- Ne használja a készüléket, ha nem működik megfelelően, ha leesett,

- megsérült vagy nedves lett. Megvizsgálás és javítás céljából vigye szakszervizbe.
- A készüléket ne használja a szabadban.
- A készülék csak háztartási használatra alkalmas, kereskedelmi használatra nem való.
- Ne nyúljon a készülékhez nedves vagy vizes kézzel.
- Se a tápkábelt, se a csatlakozót, se a készüléket ne merítse vízbe vagy más folyadékba.
- Ne javítsa maga a készüléket. Forduljon szakszervizhez.
- Ezt a készüléket csak 8 évnél idősebb gyerekek használhatják, és olyan csökkent fizikai vagy mentális képességű személyek, akik felügyelet alatt vannak, vagy ismertették velük a készülék biztonságos használati módját és tisztában vannak az esetleges veszélyekkel. A felhasználói karbantartást és tisztítást gyerekek nem végezhetik, ha nem idősebbek 8 évnél, és nincsenek felügyelet alatt. A 8 évnél fiatalabb gyerekeket tartsa távol a készüléktől és a vezetékektől. Gyermeknek tilos a készülékkel játszani.
- Illóolajok használata előtt ellenőrizze esetleges káros hatásukat az egészségre.
- Mindig minőségi illóolajat használjon, amely tiszta, 100%-ban természetes és alkalmas diffúzióra. Mértékkel és óvatosan használja őket. Kövesse az illóolaj csomagolásán feltüntetett utasításokat és figyelmeztetéseket.
- Terhes anyáknak, epilepsziában, asztmában, allergiában, szívbetegségben vagy egyéb súlyos betegségben szenvedőknek nem ajánlott illóolajokat használni.
- Az illóolajokat legfeljebb 10 percig használja. Ne használjon illóolajat 3 év alatti kisgyermek jelenlétében.
- Az illóolaj hozzáadása előtt mindig először töltsön meg a tartályt vízzel.

Ha nem tartja be a gyártó utasításait, az esetleges javításra nem vonatkozik a jótállás.

BIZTONSÁGI TUDNIVALÓK A FELHASZNÁLÓ SZÁMÁRA

Megjegyzés: A párasító, mint minden elektromos készülék, üzemeltetés közben figyelmet igényel.

Megjegyzés: Ha a falon vagy az ablakokon nedvesség jelenik meg, kapcsolja ki a párasítót. A túlzott páratartalom a helyiségben kárt okozhat. Ne torlaszolja el a levegő bemenetét és kimenetét.

A TERMÉK LEÍRÁSA

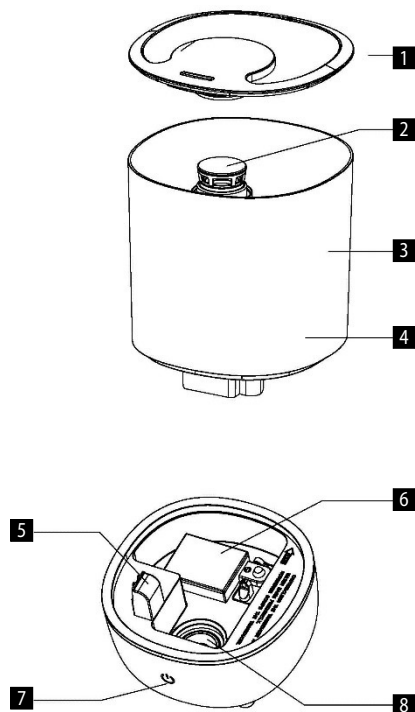

- 1 A víztartály fedele
- 2 Párakimenet
- 3 Víztartály
- 4 Szűrő kerámia golyócskával
- 5 Légekimenet
- 6 Úszó
- 7 Kezelőgomb
- 8 Ultrahangos lemez

**HASZNÁLAT****AZ ELSŐ HASZNÁLAT ELŐTT**

1. Győződjön meg róla, hogy a készülék ki van kapcsolva, és ki van húzva az elektromos hálózatról.
2. A párasítót helyezze sima felületre, legalább 60 cm-rel a padló fölé, és legalább 10 cm-re a faltól. Nem javasoljuk, hogy a párasítót drága bútorra tegye.
3. Utasítások a víz tartályba töltésére
 - Emelje le a tartályt az alaplattól.
 - Vegye le a víztartály fedelét, és öntsön bele friss hideg vizet.
 - **NE TÖLTÖN A TARTÁLYBA MELEG VIZET, VÍZSZIVÁRGÁSRA KERÜLHET SOR.**
 - A tartály feltöltése után helyezze vissza a fedelet, és a tartályt tegye vissza az alapzatra. A víz automatikusan folyni kezd a készülék alapzatába.
4. Csatlakoztassa a tápkábelt az elektromos hálózathoz.

KEZELÉSI ÚTMUTATÓ

Először nyomja meg az ON/OFF  gombot a készülék bekapcsolásához. Ha a gomb piros fényel kigyullad, a tartályban kevés a víz. Nyomja meg újra a gombot a párasító kikapcsolásához.

Ha elég víz van a tartályban, nyomja meg az ON/OFF  gombot, és kapcsolja be a készüléket. A párasító a párasítás legalacsonyabb szintjén kapcsol be, és a kontroll-lámpa rózsaszín fényel ég. A gomb második megnyomása növeli a páraintenzitást, a kontroll-lámpa pedig zölden világít. A gomb harmadik megnyomása az intenzitást a legmagasabb fokozatba kapcsolja, és a kontroll-lámpa fénye kék. A gomb negyedik megnyomásával kikapcsolhatja a készüléket. A párasítónak három párasítási fokozata van, és minden gombnyomást hangjelzés követ. Amennyiben a készülékből kifogy a víz, három sípoló figyelmeztetés hallatszik és a párasító automatikusan kikapcsol, a kontroll-lámpa pirosra vált. Töltse fel vízzel, és nyomja meg az ON/OFF  gombot a készülék újraindításához.

Ha párasítás közben a víztartály nem fekszik jól az alapzaton, a készülék automatikusan kikapcsol, és pirosan kigyullad az ON/OFF  gomb. Tegye vissza a tartályt az alapzatra, és a készülék újra párasítani kezd.

Megj.: Mindig csak friss, desztillált vagy ionmentes vizet használjon, hogy elkerüljön a zavart.

Aromaolaj hozzáadása

Ha aromaolajat szeretne hozzáadni, nyomja meg az aromacsatlakozót, hogy le tudja venni. Cseppentsen be 1-3 csepp aromaolajat. Az aromacsatlakozó ismételt megnyomásával rögzítse újra a készülék házában.

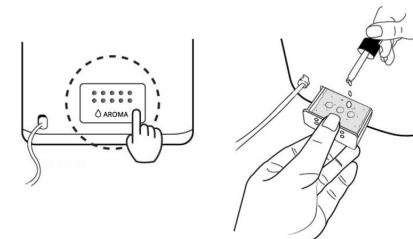
**TISZTÍTÁS ÉS KARBANTARTÁS**

Télen az alacsony páratartalom kiszáradhatja a bőrét, és az orrnálkahártya kellemetlen irritációját, megfázást, torokfájást stb. okozhat. A légpárasító relatív páratartalmat hoz létre, és védi az egészséget. Annak érdekében, hogy a párasítót minél jobban ki tudja használni, és ne hibásodjon meg, tartsa be a karbantartására vonatkozó alábbi utasításokat. Ha ezeket az utasításokat nem tartja be, a vízben nem kívánatos mikroorganizmusok szaporodhatnak el.

NAPI KARBANTARTÁS

- Tisztítás előtt kapcsolja ki a készüléket, és húzza ki a hálózati csatlakozót.
- Hajtsa le a víztartályt és a légpárasító felső részét.
- A tartályt alaposan öblítse ki és tisztítsa meg, hogy eltávolítsa a lerakódásokat és szennyeződések. Tisztítsa meg, és egy tiszta, puha rongy vagy papírtörölő segítségével szárítsa meg.
- Töltse meg a tartályt friss, hideg csapvízzel, ahogy a víztöltéssel kapcsolatos utasítások előírják.

HETI KARBANTARTÁS

- Ismétlje meg a napi karbantartás 3 fenti lépését.
- A tartályba töltsön kb. 200 ml ecetet, és hagyja 15 percig hatni. Ezután a tartályban, különösen az ultrahangos lemezen lévő vízkövet távolítsa el egy finom kefével.
- A vízkövet és az ecetmaradékot távolítsa el egy tiszta, puha ronggyal.

FIGYELMEZTETÉS A KARBANTARTÁSSAL KAPCSOLATBAN

- SOHA ne merítse a készülék főegységét vízbe.
- A párasító tisztításához ne használjon oldószert vagy más agresszív anyagot.
- A készülék belső részeit egy puha ronggyal tisztítsa.

- Az ultrahangos lemezt csak finom kefével tisztítsa. Hetente egyszer tisztítsa meg. Az ultrahangos lemezre tehet 2-5 csepp ecetet - hagyja 5 percig hatni. Ezután tisztítsa meg a mellékelt kefével.
- Finom sörtéjű kefét használjon.
- Ha a tartályban maradt víz, legalább hetente cserélje.

A KERÁMIA SZŰRŐGOLYÓK TISZTÍTÁSA

A golyós szűrő tisztítására 1 l tiszta desztillált vizet használjon. Ha a golyók továbbra is piszkosak, a tisztítást gyakrabban kell megismételni. A tisztítás nagyobb hatékonysága érdekében a golyókat tegye egy pohár ecetbe, és hagyja 5 percig hatni. Ezután alaposan öblítse le a golyókat, és 4-6 órán keresztül hagyja egy száraz helyen száradni.

A KÉSZÜLÉK TÁROLÁSA

- Tisztítsa meg és szárítsa meg a párasítót a fenti utasítások alapján.
- Javasoljuk, hogy a készüléket az eredeti csomagolásában tárolja.
- Ne tegye ki magas hőmérsékletnek.

HIBAELHÁRÍTÁS

Ha a párasító nem működik megfelelően, ellenőrizze az alábbi lehetséges okokat:

Hiba	Ok	Megoldás
A párasító nem működik.	Nincs bedugva a tápkábel.	Csatlakoztassa a tápkábelt a konnektorhoz.
A kontroll-lámpa ég, de a készülékből nem jön pára.	A tartályban túl sok víz van.	Öntsön ki egy kis vizet a tartályból.
Nincs pára	A tartályban túl alacsony a vízszint.	Töltsön vizet a tartályba.
	A tartályból folyik a víz.	Ellenőrizze, megfelelő pozícióban van-e a tartály.
	A készülék hőmérséklete túl alacsony.	Használat előtt helyezze a készüléket egy fél órára szobahőmérsékletre.
	Lerakódás az ultrahangos lemezen	Tisztítsa meg az ultrahangos lemezt.
Gyenge a pára	Túl sok / túl kevés a víz a tartályban	Öntsön ki vizet a tartályból / töltsön vizet a tartályba.
	Lerakódás az ultrahangos lemezen	Tisztítsa meg az ultrahangos lemezt.
	A víz túl hideg	Szobahőmérsékletű vizet használjon.
	A víz nem tiszta.	Tisztítsa meg a tartályt, és öntsön bele friss, desztillált vagy ionmentes vizet.
A bútoron fehér por keletkezik.	A kemény víz miatt az ultrahangos lemezen bizonyos mennyiségű fehér por rakódhat le. A lerakódott fehér por az ultrahangos rezgés hatására felszabadul, és a párával együtt a levegőbe kerül. A levegőben lévő fehér por rátelepedik a bútorra.	Ha a probléma kellemetlenné válik, használjon desztillált vizet. Ne felejtse el némi használat után az ultrahangos lemezt és a szűrőt megtisztítani.

Víz gyűlik össze a párasítón kívül vagy a környékén.	A levegő telítődött párával.	Kapcsolja ki a párasítót, vagy állítsa alacsony páraszintre.
	A készülék nem függőlegesen áll, és összegyűlik benne a víz.	Húzza ki, és állítsa egyenes felületre. A fűvókát ne irányítsa tárgyakra. Helyezze vízálló sima felületre, legalább 60 cm-re a talajtól.
A páranak szokatlan szaga van.	A készülék új.	Vegye ki a víztartályt, és tegye félre 12 órára egy sötét és hűvös helyre.
	A tartályban lévő víz szennyezett, vagy túl sokáig volt a tartályban.	Tisztítsa meg a tartályt, és öntsön bele friss, desztillált vagy ionmentes vizet.
A készülék szokatlan zajt ad ki	A hangot a túl kevés víz okozza a tartályban.	Töltsön meg a tartályt vízzel.
	A készülék nem sima felületen áll.	Tegye át a készüléket egy stabil, sima felületre.
A tartály fedelét nem lehet lecsavarni	A fedél túl erősen van behúzva.	A kinyitás érdekében a fedél tömítésére vigyen fel folyékony szappant.

SZERVIZ

Nagyobb mértékű, vagy a termék belső részeire is vonatkozó karbantartást vagy javítást szakszervizben kell elvégeztetni.

A KÖRNYEZET VÉDELME

- Lehetőleg gondoskodjon a csomagolóanyagok és a régi készülék újrahasznosításáról.
- A készülék dobozát a szelektív gyűjtőbe dobhatja.
- A polietilén (PE) műanyagzacskókat adja le újrahasznosítható anyagokat gyűjtő udvarban.

A készülék újrahasznosítása élettartama végén



Ez az elektromos roller az európai Elektromos hulladékról és elektromos berendezésekről (WEEE) szóló 2012/19/EU irányelvnek megfelelően van megjelölve. A terméken vagy a csomagolásán található szimbólum jelzi, hogy a termék nem tartozik a vegyes háztartási hulladék közé. El kell vinni olyan helyre, ahol az elektromos és elektronikus hulladékot gyűjtik újrahasznosítás céljából. A termék megfelelő módon történő megsemmisítésének biztosításával megakadályozza a környezetet és az emberi egészséget veszélyeztető negatív hatásokat, amelyeket a nem megfelelő hulladék-megsemmisítés okozhatna. A megsemmisítést a hulladékgazdálkodási előírásoknak megfelelően kell végrehajtani. A termék újrahasznosítására vonatkozó részletesebb információkért forduljon az illetékes helyi hivatalhoz, a háztartási hulladék megsemmisítésével foglalkozó szolgáltatóhoz, vagy az üzlethez, ahol a terméket vásárolta.



Ez a termék teljesíti minden rá vonatkozó EU-irányelv alapkövetelményeit.

Változtatások a szövegben, a kivitelben és a műszaki jellemzőkben előzetes figyelmeztetés nélkül történhetnek, a módosításra vonatkozó jog fenntartva.

PATEICĪBA

Pateicamies par šīs "Concept" ierīces iegādi. Ceram, ka būsiat apmierināti ar šo izstrādājumu visu tā kalpošanas laiku. Pirms lietošanas rūpīgi izlasiet šo lietošanas instrukciju un uzglabāiet to drošā vietā, lai nepieciešamības gadījumā varētu pārlasīt. Nodrošiniet, lai arī citi cilvēki, kuri izmantos šo ierīci, pirms tās lietošanas būtu iepazinušies ar norādījumiem.

Tehniskie dati	
Spriegums	220–240 V, 50/60 Hz
Jauda	30 W
Ūdens tvertnes ietilpība	4 l
Mitrinātāja jauda	≥260 ml/h (±50 ml/h)
Trokšņa līmenis	≤35 dB
Izstrādājuma izmērs	19,6 x 19,6 x 27,8 cm

SVARĪGI DROŠĪBAS NORĀDĪJUMI

- Lietojiet šo ierīci tikai tā, kā izklāstīts šajā lietošanas instrukcijā.
- Pirms ierīces pirmās izmantošanas noņemiet visu iepakojumu un reklāmas materiālus.
- Pārliedzinieties, ka elektrotīkla spriegums atbilst tam spriegumam, kas ir minēts uz izstrādājuma tehnisko pamatdatu plāksnītes.
- Novietojiet ierīci tikai uz stabilas virsmas drošā attālumā no citiem siltuma avotiem.
- Neatstājiet ierīci bez uzraudzības, kad tā ir ieslēgta vai pat tikai pievienota kontaktligzdai.
- Pievienojot ierīci elektrotīkla kontaktligzdai un atvienojot no tās, galvenajam slēdzim "ieslēgt/izslēgt" jābūt izslēgtam.
- Atvienojot ierīci no elektrotīkla, nekad neraujiet elektrības vadu. Satveriet kontaktdakšu un atvienojiet to, viegli pavelkot.
- Neļaujiet ar ierīci darboties bērniem vai personām bez attiecīgām iemaņām. Izmantojiet to bērniem nepieejamā vietā.
- Personām ar ierobežotām kustību spējām, ierobežotu maņu uztveri, nepietiekamām gara spējām vai cilvēkiem, kas nepārzina pareizu tās izmantošanu, šī ierīce jāizmanto tikai atbildīgas, ziņošanas personas uzraudzībā.
- Ja ierīces izmantošanas laikā tuvumā ir bērni, ievērojiet papildu piesardzību.
- Neļaujiet izmantot ierīci kā rotaļlietu.

- Neievietojiet ierīces atverēs pirkstus, zīmuļus vai citus priekšmetus.
- Neizmantojiet ierīci bez pārsega režģa.
- Nepakļaujiet mazus bērnus un slimas personas tiešai gaisa plūsmai.
- Neapsedziet ierīci.
- Neko neuzkariet uz ierīces un nenovietojiet tās priekšā.
- Ierīci drīkst izmantot tikai vertikālā stāvoklī.
- Nelietojiet ierīci dušas, vannas, izlietnes vai peldbaseina tuvumā.
- Neizmantojiet ierīci mitrā vai puteklainā vidē.
- Neizmantojiet ierīci vietā, kur atrodas sprādzienbīstamas gāzes vai viegli uzliesmojošas vielas (šķīdinātāji, tvaiki, līmes utt.).
- Novietojiet mitrinātāju pie iekšējās sienas blakus elektrotīkla rozetei. Lai sasniegtu visaugstāko iespējamo efektivitāti, mitrinātājs jānovieto vismaz 10 cm attālumā no sienas.
- Nepievienojiet mitrinātājā ūdeni, ja tas ir pievienots kontaktligzdai: vienmēr vispirms atvienojiet ierīci no strāvas padeves.
- Novietojiet mitrinātāju uz stabilas un līdzenas virsmas, vismaz 60 cm virs grīdas līmeņa.
- Nevērsiet mitruma izvadi tieši pret sienu.
- Ja ierīci neizmantojat, vienmēr atvienojiet to no strāvas avota.
- Eksploatācijas laikā NEKAD nenolieciet, neiztukšojiet vai nepārvietojiet ierīci.
- Pirms ierīces pārvietošanas un darbībām ar ūdens tvertni vienmēr atvienojiet ierīci no strāvas avota.
- Nelejiet ūdeni ierīces atverēs, bet gan tikai – ūdens tvertnē.
- Pārmērīgs mitrums telpā var izraisīt ūdens kondensēšanos uz logiem un mēbelēm. Ja tā notiek, izslēdziet mitrinātāju.
- **Pirms ierīces uzstādīšanas vai demontāžas atvienojiet strāvas vadu no elektrotīkla.**
- **Pirms tīrīšanas un pēc izmantošanas izslēdziet ierīci un atvienojiet strāvas vadu no elektrotīkla.**
- Uzturiet ierīci tīru, nepieļaujiet svešķermeņu nokļūšanu režģa spraugās. Tas varētu izraisīt nopietnus savainojumus, īssavienojumu, sabojāt ierīci vai izraisīt ugunsgrēku.
- Ierīces tīrīšanai neizmantojiet abrazīvas vai ķīmiski agresīvas vielas.
- **Neizmantojiet ierīci ar bojātu elektrības vadu vai kontaktdakšu. Lai veiktu bojātu detaļu labošanu vai maiņu, nekavējoties sazinieties ar pilnvaroto servisa apkalpes centru.**

- Nelietojiet ierīci, ja tā nedarbojas pareizi vai ja tā ir nomesta, bojāta vai pakļauta šķidrums iedarbībai. Nogādājiet ierīci pārbaudīšanai un labošanai pilnvarotā servisa apkalpes centrā.
- Šī ierīce nav paredzēta lietošanai ārpus telpām.
- Ierīce ir paredzēta tikai mājsaimniecības vajadzībām. Tā nav paredzēta ekspluatācijai komerc nolūkos.
- Nepieskarieties ierīcei ar mitrām vai slapjām rokām.
- Nepieļaujiet elektrības vada, kontaktdakšas vai ierīces nokļūšanu ūdenī vai citā šķidrumā.
- Ir aizliegts labot ierīci patstāvīgi. Sazinieties ar pilnvaroto servisa centru.
- Bērni vecumā no 8 gadiem un vecāki, kā arī personas ar fiziskiem, maņu vai garīgiem traucējumiem vai ar nepietiekamu pieredzi un zināšanām drīkst izmantot šo ierīci, ja viņi atrodas citu cilvēku uzraudzībā vai arī ir instruēti par ierīces izmantošanu drošā veidā, kā arī izprot iespējamo bīstamību. Lietotāja veikto ierīces tīrīšanu un apkopi nedrīkst veikt bērni, kas jaunāki par 8 gadiem un neatrodas pieaugušo uzraudzībā. Bērni, kas ir jaunāki par 8 gadiem, nedrīkst atrasties ierīces un tās vada tuvumā. Neļaujiet bērniem rotaļāties ar šo ierīci.
- Pirms ēterisko eļļu lietošanas pārbaudiet, vai to lietošanai nav kaitīgas iedarbības uz Jūsu veselību.
- Vienmēr izmantojiet kvalitatīvas ēteriskās eļļas, kas ir tīras, 100% dabiskas un paredzētas izsmidzināšanai. Lietojiet tās mērenā daudzumā un piesardzīgi. Ievērojiet norādījumus un brīdinājumus, kas atrodami uz ēteriskās eļļas iepakojuma.
- Grūtniecēm, epilepsijas, astmas pacientiem, personām kas cieš no alerģijām, pacientiem ar sirds problēmām vai nopietnām slimībām nevajadzētu lietot ēteriskās eļļas.
- Izmantojiet ēteriskās eļļas ne ilgāk kā 10 minūtes. Nelietojiet ēteriskās eļļas bērnu, kas jaunāki par 3 gadiem, klātbūtnē.
- Pirms pievienojat ēterisko eļļu, vienmēr vispirms piepildiet ūdens tvertni.

Ražotāja norādījumu neievērošanas dēļ var tikt atteikts garantijas remonts.

DROŠĪBAS INFORMĀCIJA LIETOTĀJIEM

Piezīme: Līdzīgi kā citu elektroierīču gadījumā, izmantojot mitrinātāju, jāievēro piesardzība.

Piezīme: Ja uz sienām un logiem veidojas mitrums, izslēdziet mitrinātāju. Pārmērīgs mitrums telpā var nodarīt kaitējumu. Nebloķējiet gaisa ieplūdi vai izplūdi.

IERĪCES APRAKSTS

- 1 Ūdens tvertnes vāks
- 2 Tvaika izplūde
- 3 Ūdens tvertne
- 4 Filtrs ar keramikas bumbiņām
- 5 Gaisa izplūde
- 6 Pludīņveida regulators
- 7 Vadības taustiņš
- 8 Ultraskaņas disks

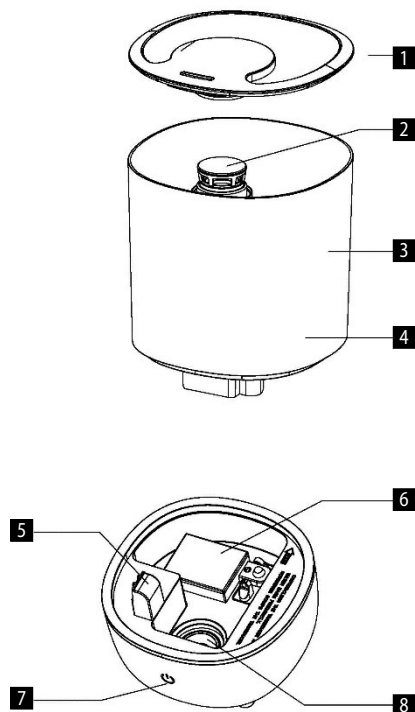
**IZMANTOŠANA****PIRMS PIRMĀS IZMANTOŠANAS**

1. Pārliedcinieties, ka ierīce ir izslēgta un atvienota no elektrotīkla.
2. Novietojiet mitrinātāju uz līdzena virsmas vismaz 60 cm attālumā no grīdas un 10 cm attālumā no sienas. Nav ieteicams novietot mitrinātāju uz dārgām mēbelēm.
3. Ūdens tvertnes uzpildes norādījumi
 - Izņemiet ūdens tvertni no pamatnes virzienā augšup.
 - Noņemiet vāku no ūdens tvertnes un ielejiet tajā svaigu aukstu ūdeni.
 - NEPIEPILDIET ŪDENS TVERTNI AR SILTU ŪDENI, JO TAS VAR IZRAISĪT ŪDENS NOPLŪDI.
 - Pēc tvertnes piepildīšanas uzlieciet vāku un novietojiet tvertni atpakaļ uz pamatnes. Ūdens sāks automātiski tecēt uz ierīces pamatni.
4. Pievienojiet strāvas vadu elektrotīklam.

LIETOŠANAS INSTRUKCIJA

Lai ieslēgtu ierīci, vispirms nospiediet ieslēgšanas/izslēgšanas taustiņu . Ja taustiņš iedegas sarkanā krāsā, tvertnē ir maz ūdens. Nospiediet taustiņu vēlreiz, lai izslēgtu mitrinātāju.

Ja tvertnē ir pietiekami daudz ūdens, nospiediet ieslēgšanas/izslēgšanas pogu taustiņu un ieslēdziet ierīci. Mitrinātājs samazina jaudu līdz zemākajam tvaika izvadīšanas līmenim, un indikators deg rozā krāsā. Otrreiz nospiežot taustiņu, tvaika izvadīšanas intensitāte palielinās, un indikators deg zaļā krāsā. Trešoreiz nospiežot taustiņu, jauda pārslēdzas uz augstāko tvaika izvadīšanas līmeni, un indikators deg zilā krāsā. Nospiežot ceturto reizi, ierīce izslēdzas. Mitrinātājam ir trīs tvaika izvadīšanas līmeņi, un ar katra taustiņa nospiešanu ir dzirdama skaņa. Gadījumā, ja ierīcē beidzas ūdens, trīs reizes brīdinoši atskan pikstiens un mitrinātājs automātiski izslēdzas; indikators sāk deg sarkanā krāsā. Pielejiet ūdeni un nospiediet ieslēgšanas/izslēgšanas taustiņu , lai atiestatītu ierīci.

Ja mitrināšanas laikā ūdens tvertne nav uzstādīta uz pamatnes pareizi, ierīce automātiski izslēdzas un ieslēgšanas/izslēgšanas taustiņš iedegas sarkanā krāsā. Novietojiet tvertni atpakaļ uz pamatnes, un mitrinātājs atkal sāks ražot tvaiku.

Piezīme: Lai izvairītos no ierīces traucējumiem, vienmēr izmantojiet tikai svaigu, destilētu vai demineralizētu ūdeni.

ĒTERISKĀS EĻĀS PIEVIENOŠANA

Lai pievienotu ēterisko eļļu, piespiediet smaržvielu nodalījumu, lai to varētu izņemt. Pievienojiet 1–3 pilienus ēteriskās eļļas pamatnes iekšpusē. Vēlreiz piespiediet smaržvielu nodalījumu, lai to piestiprinātu pie ierīces korpusa.

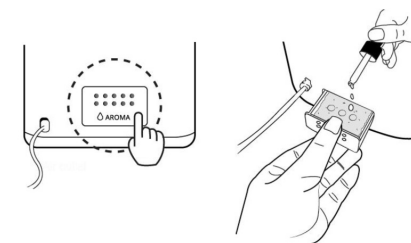
**TĪRĪŠANA UN APKOPE**

Nepietiekams gaisa mitrums ziemā var sausināt ādu un radīt nepatīkamu deguna gļotādas kairinājumu, biežu saaukstēšanos, kakla sāpes un tamlīdzīgi. Gaisa mitrinātāji uzlabo gaisa relatīvo mitrumu un aizsargā veselību. Lai varētu izmantot mitrinātāju pēc iespējas efektīvāk un izvairītos no bojājumiem, ievērojiet šos lietošanas norādījumus. Ja neievērosiet šos norādījumus, ūdeni var savairoties nevēlami mikroorganismi.

IKDIENAS APKOPE

- Pirms tīrīšanas, izslēdziet ierīci un atvienojiet to no elektrotīkla.
- Atveriet ūdens tvertni un mitrinātāja augšdaļu.
- Tvertni kārtīgi noskalojiet un iztīriet, lai iznīcinātu nogulsnes un netīrumus. Notīriet un nosusiniet to ar tīru, mīkstu drāniņu vai papīra dvieļi.
- Piepildiet tvertni ar svaigu, aukstu krāna ūdeni, kā ir aprakstīts ūdens uzpildes norādījumos.

IKNEDĒĻAS APKOPE

- Atkārtojiet trīs iepriekš minētos ikdienas apkopes norādījumus.
- Ielejiet tvertnē apmēram 200 ml etiķa un atstājiet uz 15 minūtēm. Pēc tam ar mīkstu birsti notīriet kaļķakmeni tvertnē un jo īpaši ultraskaņas diskā.
- Noņemiet kaļķakmeni un etiķa atliekas ar tīru, mīkstu drāniņu.

APKOPES BRĪDINĀJUMI

- NEKAD neiegremdējiet ierīces korpusu ūdenī.
- Neizmantojiet ierīces tīrīšanai šķīdinātājus vai citas agresīvas vielas.

- Ierices iekšpusi notīriet ar mīkstu drāniņu.
- Ultraskaņas disku tīriet tikai ar mīkstu birstīti. Tīriet to vienreiz nedēļā. Ultraskaņas diskā var pievienot 2–5 pilienus etiķa. Pēc tam ļaujiet tam aptuveni 5 minūtes iedarboties. Pēc tam notīriet ar komplektācijā iekļauto birstīti.
- Izmantojiet birsti ar mīkstiem sariem.
- Ja ūdens tvertnē ir palicis ūdens, nomainiet to vismaz reizi nedēļā.

KERAMIKAS FILTRĒŠANAS BUMBIŅU TĪRĪŠANA

Lai notīrītu filtru ar bumbiņām, izmantojiet 1 l tīra destilēta ūdens. Ja bumbiņas joprojām ir netīras, tīrīšana jāatkārto biežāk. Lai nodrošinātu lielāku tīrīšanas efektivitāti, iemērciet keramikas bumbiņas glāzē ar etiķi un atstājiet 5 minūtes iedarboties. Pēc tam rūpīgi izskalojiet bumbiņas un atstājiet 4–6 stundas sausā vietā, lai tās nožūtu.

IERĪCES UZGLABĀŠANA

- Iztīriet un nosusiniet mitrinātāju, kā aprakstīts iepriekš.
- Iesakām uzglabāt ierīci tās oriģinālajā iepakojumā.
- Nepakļaujiet to augstas temperatūras iedarbībai.

TRAUCĒJUMU NOVĒRŠANA

Ja mitrinātājs nedarbojas pareizi, pārbaudiet šādus iespējamus cēloņus.

Problēma	Iemesls	Risinājums
Mitrinātājs nedarbojas.	Strāvas vads nav pievienots kontaktligzdai.	Pievienojiet strāvas vadu kontaktligzdai.
Signāllampīna deg, taču no ierīces neizdalās tvaiks.	Tvertnē ir pārāk daudz ūdens.	Izlejiet no tvertnes nedaudz ūdens.
Nav tvaika.	Ūdens līmenis tvertnē ir pārāk zems.	Piepildiet tvertni ar ūdeni.
	No tvertnes tek ūdens.	Pārlicinieties, ka tvertne ir pareizi ievietota.
	Ierīces temperatūra ir pārāk zema.	Pirms izmantošanas uz pusstundu novietojiet ierīci istabas temperatūrā.
	Nogulsnes uz ultraskaņas diska	Notīriet ultraskaņas disku.
Nepietiekama tvaika izplūde	Pārāk daudz/pārāk maz ūdens tvertnē.	Iztukšojiet tvertni/pievienojiet ūdeni.
	Nogulsnes uz ultraskaņas diska.	Notīriet ultraskaņas disku.
	Ūdens ir pārāk auksts.	Izmantojiet ūdeni istabas temperatūrā.
	Ūdens nav tīrs.	Notīriet tvertni un ielejiet svaigu, destilētu vai demineralizētu ūdeni.
Uz mēbelēm veidojas balti putekļi.	Ciets ūdens var izveidot noteiktu daudzumu balta pulvera uz ultraskaņas diska. Baltais pulveris sadalās ar ultraskaņas vibrācijām un tiek izpūsts gaisā kopā ar tvaiku. Uz mēbelēm nosēžas balts pulveris.	Ja tas kļūst nepatīkami, izmantojiet destilētu ūdeni. Neaizmirstiet pēc īsas lietošanas iztīrīt ultraskaņas disku un filtru.

Ūdens uzkrājas ārpus mitrinātāja vai apkārtējā vidē.	Mitruma piesātinājums.	Izslēdziet mitrinātāju vai iestatiet to zemā tvaika līmenī.
	Ierīce neatrodas horizontālā stāvoklī, un tajā uzkrājas ūdens.	Atvienojiet to un novietojiet uz līdzenas virsmas. Nevirziet tvaika sprauslu uz priekšmetiem. Novietojiet to uz ūdensnecaurlaidīgas līdzenas virsmas vismaz 60 cm attālumā no grīdas.
Tvaikam ir neparasta smarža.	Ierīce ir jauna.	Atveriet ūdens tvertni un novietojiet to uz 12 stundām vēsā un tumšā vietā.
	Ūdens tvertne ir netīra, vai arī tas ir bijis tvertnē pārāk ilgi.	Notīriet tvertni un ielejiet svaigu, destilētu vai demineralizētu ūdeni.
Ierīce rada neparastu troksni.	Troksni tvertnē izraisa nepietiekams ūdens daudzums.	Piepildiet tvertni ar ūdeni.
	Ierīce nav novietota uz līdzenas virsmas.	Novietojiet ierīci uz stabilas virsmas.
Nevar atskrūvēt ūdens tvertnes vāku	Vāks ir pārāk stingri pievilks.	Uzklājiet uz vāka blīves šķidrās ziepes, lai būtu vieglāk atskrūvēt.

TEHNISKĀ APKALPE

Plašāka mēroga apkopes un remontdarbi, kuriem ir nepieciešama iekaušanās ierīces iekšpusē, jāveic kvalificētam speciālistam vai servisa centram.

VIDES AIZSARDŽĪBA

- Nododiet iepakojuma materiālu un vecās ierīces otrreizējai pārstrādei.
- Ierīču kastes var nodot atkritumu šķirošanas punktos.
- Polietilēna (PE) maisiņus nododiet otrreizējai pārstrādei paredzēto materiālu savākšanas punktā.

Ierīces otrreizējā pārstrāde tās kalpošanas laika beigās



Šī ierīce ir marķēta saskaņā ar Eiropas Parlamenta un Padomes Direktīvu 2012/19/ES par elektrisko un elektronisko iekārtu atkritumiem (EELA). Simbols uz izstrādājuma vai tā iepakojuma norāda, ka šis izstrādājums nepieder sadzīves atkritumiem. Tas jānogādā elektrisko un elektronisko iekārtu otrreizējās pārstrādes savākšanas punktā. Nodrošinot šā izstrādājuma pareizu iznīcināšanu, tiks novērsta nelabvēlīga ietekme uz vidi un cilvēku veselību, ko var izraisīt nepareiza ierīces iznīcināšana. Iznīcināšana jāveic saskaņā ar noteikumiem par atkritumu apstrādi. Lai iegūtu papildu informāciju par šīs ierīces otrreizēju pārstrādi, lūdz, sazinieties ar vietējās pašvaldības sadzīves atkritumu iznīcināšanas dienestu vai veikalu, kurā iegādājāties izstrādājumu.



Šis izstrādājums atbilst visām piemērojamo ES direktīvu pamatprasībām.

Izmaiņas tekstā, konstrukcijā un tehniskajās specifikācijās var tikt veiktas bez iepriekšēja brīdinājuma, un mēs paturam tiesības veikt šīs izmaiņas.

ACKNOWLEDGMENT

Thank you for purchasing a Concept product. We wish you much joy with your new appliance every day you use it. Please read the instruction manual carefully before initial use. To refer to this manual any time you need to, we recommend you to keep it in a safe place. And please pass it to any future owner of the appliance.

Technical specifications	
Voltage	220–240 V, 50/60 Hz
Input	30 W
Water tank capacity	4 l
Power output of the appliance	≥260 ml/h (±50 ml/h)
Sound level	≤35 dB
Product size	19.6x19.6x27.8 cm

IMPORTANT SAFETY PRECAUTIONS

- Do not use the appliance in any other way than as described in this manual.
- Remove all the covering and marketing materials from the appliance before the first use.
- Make sure the mains voltage corresponds to the values on the rating plate of the product.
- Place the appliance on a stable, flat surface away from other heat sources.
- Do not leave the appliance unattended when it is switched on or connected to the mains.
- When connecting and disconnecting the appliance from the mains, the on/off button must be turned off.
- When disconnecting the appliance from the wall outlet, never pull the power cord, grasp the plug end and disconnect it by removing it from the receptacle.
- Do not allow children or unauthorized people to handle the appliance, use it out of their reach.
- Persons with reduced mobility, reduced sensory perception, mental disadvantage or persons not familiar with the operation must use the appliance only under the supervision of responsible person, who is familiar with the instructions.
- Pay extra attention if the appliance is used near children.
- Do not use the appliance as a toy.

- Never put your fingers, pencils or other objects into the openings of the appliance.
- Never use the appliance without cover grids.
- Do not let small children and sick persons to be exposed to a direct air flow.
- Do not cover the appliance.
- Do not put anything on the appliance or place anything in front of it.
- The appliance must only be used in the upright position.
- Do not use the appliance near shower, bathtub, sink or pool.
- Do not use the appliance in a damp or dusty environment.
- Do not use the appliance in an environment where there are explosive gases and flammable substances (solvents, varnishes, adhesives, etc.).
- Place the humidifier to an inner wall near the electrical outlet. To achieve the highest possible efficiency, the humidifier should be positioned at least 10 cm from the wall.
- Do not pour water into the humidifier if it is plugged into the wall socket, always disconnect it from the mains first.
- Place the humidifier on a stable, flat surface, at least 60 cm above the floor level.
- Do not point the steam outlet directly against the wall.
- If the appliance is not in use, always disconnect it from the mains.
- NEVER tilt, empty or move the appliance while operating.
- Disconnect the appliance from the mains before manipulating with the appliance and the water tank.
- Do not pour water into any other openings of the appliance, pour water into the water tank only.
- Excessive room humidity may cause condensation of water on windows and furniture. If this happens, turn the humidifier off.
- **Before assembly and disassembly, disconnect the power cord from the wall outlet.**
- **Before cleaning and after use of the appliance, switch the appliance off and disconnect it from the mains.**
- Keep the appliance clean, do not allow foreign objects to into the grid openings. It could cause serious injury, short circuit, damage to the appliance or cause fire.
- Do not use coarse and chemically aggressive substances to clean the appliance.

- **Do not use the appliance with a damaged cord or plug and have it repaired immediately by an authorized service centre.**
- Do not use the appliance if it is not working properly, has been dropped, damaged or immersed in liquid. Have it checked and repaired by an authorized service centre.
- Do not use the appliance outdoors.
- The appliance is only suitable for home use and is not intended for commercial use.
- Do not touch the appliance with wet hands.
- Do not immerse the power cord, plug or appliance in water or any other liquid.
- Do not repair the appliance yourself. Contact an authorized service centre.
- This appliance can be used by children aged from 8 years and above and persons with reduced physical, sensory or mental capabilities or lack of experience and knowledge if they have been given supervision or instruction concerning the use of the appliance in a safe way and understand the hazards involved. Cleaning and maintenance performed by the user must not be carried out by children unless they are at least 8 years old and under supervision. Children aged under 8 years of age must be kept away from the appliance and its power cord. Do not let children play with the appliance.
- Before using essential oils, check the harmful effects that the use of these products may have on your health.
- Always use quality essential oils that are clean, 100% natural and intended for diffusion. Use them with care and caution. Follow the instructions and precautions given on the packaging of the essential oil.
- Pregnant women, people with epilepsy and asthma, people suffering from allergies, patients with heart problems or serious illnesses should not use essential oils.
- Use essential oils for a maximum of 10 minutes. Do not use essential oils in the presence of a child under 3 years of age.
- Always fill the reservoir with water before adding the essential oil.

Damages from failure to follow the manufacturer's instructions are not covered by the warranty.

CONSUMER SAFETY INFORMATION

Note: The humidifier, as an electrical appliance, requires supervision during operation.

Note: If moisture is formed on the walls or windows, switch the humidifier off. Excessive humidity in the room may cause damage. Do not block the air inlet or outlet.

PRODUCT DESCRIPTION

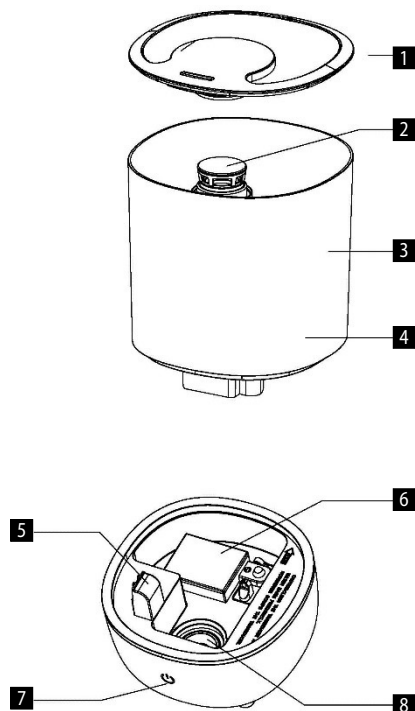

- 1 Water tank cap
- 2 Air outlet
- 3 Water tank
- 4 Filter with ceramic balls
- 5 Air outlet
- 6 Float lever
- 7 Control button
- 8 Ultrasonic disk

**USE****BEFORE FIRST USE**

1. Make sure the appliance is switched off and disconnected from the mains.
2. Place the humidifier on a flat surface at least 60 cm from the floor level and 10 cm from the wall. We do not recommend placing the humidifier on expensive furniture.
3. Refilling the water tank:
 - Remove the tank from the base upwards.
 - Remove the cap from the water tank and pour fresh cold water into it.
 - DO NOT FILL THE WATER TANK WITH WARM OR HOT WATER, IT MAY CAUSE DAMAGE TO THE WATER TANK
 - After filling the tank, replace the cap and place the tank back on the base. Water flows automatically into the base of the appliance.
4. Plug the power cord into the wall socket again.

OPERATION GUIDELINES

First press the ON/OFF button  and switch on the appliance. If the button lights up red, there is not enough water in the tank. Press the button again to turn off the humidifier.

If you have enough water in the tank, press the ON/OFF button  and switch on the appliance. The humidifier starts at the lowest steam level and the indicator lights up pink. Pressing the button a second time adds to the intensity of the steam release and the indicator lights up green. The third press of the button switches to the highest steam level and the indicator lights up blue. The fourth press of the button switches off the appliance. The humidifier has three levels of steam release and a sound is heard each time the button is pressed. If the appliance runs out of water, a beep sounds 3 times as a warning and the humidifier switches off automatically, the indicator lights up red. Add water and press the ON/OFF button  to reset the appliance.

If the water tank does not fit properly on the base during humidification, the appliance switches off automatically and the red ON/OFF button  lights up. Return the tank to the base properly and the humidifier will start to release steam again.

Note: Always use fresh, distilled or demineralized water to avoid any malfunction.

Adding essential oil

To add essential oil, press the aroma tray to remove it. Add 1-3 drops of essential oil to the pad inside. Press the aroma tray again to secure it to the appliance body.

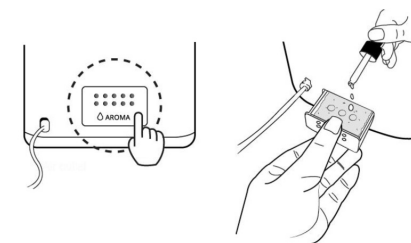
**CLEANING AND MAINTENANCE**

Lack of moisture during winter can cause dry skin, nose irritation, frequent colds, sore throat, etc. Humidifiers produce relative humidity to protect our health. Use the following maintenance instructions in order to get the best out of the humidifier without damaging it. If you do not follow these guidelines, unwanted microorganisms can grow in water.

DAILY MAINTENANCE

- Switch the appliance off and disconnect it from the mains prior to cleaning.
- Open the water tank and the top of the humidifier.
- Rinse the water tank thoroughly and remove all deposits and dirt. Clean and wipe the water tank with a clean, soft cloth or paper towel.
- Fill the water tank with fresh cold tap water as described in the water refill instructions.

WEEKLY MAINTENANCE

- Repeat the three above mentioned daily maintenance steps.
- Pour about 200 ml of vinegar into the reservoir and leave it for 15 minutes. Then remove the lime scale in the tank, especially in the ultrasonic disk, with a soft brush.
- Wipe lime scale and vinegar residues with a clean, soft cloth.

MAINTENANCE WARNINGS

- NEVER submerge the appliance main unit into water.
- Do not use any solvents or other aggressive substances to clean the humidifier.
- Clean the inside of the appliance with a soft cloth.

- Clean the ultrasonic disk only with a soft brush. Clean it at least once a week. You can add 2-5 drops of vinegar to the ultrasonic disk - leave it for about 5 minutes. Then clean with the brush provided.
- Use a brush with fine bristles.
- If water has remained in the water tank, replace it at least once a week.

CLEANING OF CERAMIC FILTER BALLS

Use 1 litre of clean distilled water to clean the ball filter. If the balls are still dirty, you need to repeat the cleaning more often. For greater cleaning efficiency, immerse the ceramic balls in a glass of vinegar and leave it for 5 minutes. Then rinse the balls thoroughly and let them dry in a dry place for 4-6 hours.

STORAGE

- Clean and dry the humidifier as described above.
- It is recommended to store the appliance in its original packaging.
- Do not expose it to high temperatures.

TROUBLESHOOTING

If your humidifier does not work properly, check the following possible causes.

Problem	Cause	Remedy
The humidifier does not work.	The power cord is not connected.	Plug the power cord into the socket.
The indicator is on, but no mist is coming out of the appliance.	There is too much water in the water tank.	Pour some water from the water tank.
No mist	Water level in the water tank is too low.	Fill the water tank with water.
	Water is leaking from the water tank.	Check that the water tank is in the correct position.
	The temperature of the device is too low.	Place the device at a room temperature for half an hour before use.
	Deposit on ultrasonic disk	Clean the ultrasonic disk.
Weak mist output	Too much/too little water in the water tank	Pour out water from the water tank/add water to the water tank.
	Deposit on ultrasonic disk	Clean the ultrasonic disk.
	Water is too cold	Use water with a room temperature.
	The water is not clean.	Clean the water tank and pour fresh, distilled or demineralized water into it.
White dust is formed on the furniture.	Hard water can deposit a certain amount of white powder on the ultrasonic disk. The white powder is decomposed by ultrasonic vibrations and blows into the air along with the mist. White powder in the air settles on the furniture.	If the problem persists, use distilled water. Do not forget to clean the ultrasonic disk and the filter after a short use.

Water accumulates outside the humidifier or the surrounding area.	Saturation of moisture.	Switch off the humidifier or set it to a low mist level.
	The device is not levelled and accumulates water.	Unplug it and place it on a flat surface. Aim the mist nozzle away from objects. Place it on a waterproof, flat surface at least 60 cm from the floor.
The mist has an unusual odour.	The appliance is new.	Open the water tank and leave it in a dark and cool place for 12 hours.
	Water in the water tank is dirty or it has been there for too long.	Clean the water tank and pour fresh, distilled or demineralized water into it.
The device generates unusual noise	The noise in the water tank is caused by a low water content.	Fill the water tank.
	The appliance is not placed on a flat surface.	Move the appliance to a stable, flat surface.
The water tank lid cannot be opened	The lid has been tightened too much.	Apply a small amount of liquid soap to the seal to open.

SERVICE

Extensive maintenance or repair, which requires access to internal parts of the product, has to be performed by a qualified service centre.

ENVIRONMENTAL CONCERNS

- Packaging materials and old appliances should be recycled.
- Packaging materials may be disposed of as sorted waste.
- Dispose the plastic bags made of polyethylene (PE) of as sorted waste.

Recycling of the appliance at the end of its lifespan



This appliance is labelled in accordance with European Directive 2012/19/EU concerning used electrical and electronic appliances (Waste Electrical and Electronic Equipment - WEEE). The symbol on the product or on its packaging indicates that this product may not be treated as household waste. Instead, it should be taken to the appropriate collection point for the recycling of electrical and electronic equipment. By ensuring this product is disposed of correctly, you will help prevent potential negative consequences for the environment and human health, which could otherwise be caused by inappropriate waste handling of this product. The disposal of such material has to be done according to the recycling regulations. For more detailed information about recycling of this appliance see the authorized local office or service for household waste disposal or the shop, where you purchased the appliance.



The product meets all the necessary requirements of the EU directives applicable to the specific product.

Changes in text, design, and technical specifications are subject to change without notice and we reserve the right to change them.

DANKSAGUNG

Vielen Dank, dass Sie ein Produkt der Marke Concept eingekauft haben. Wir wünschen Ihnen, dass Sie mit unserem Produkt über seine gesamte Gebrauchsdauer zufrieden sein werden.

Lesen Sie sich vor dem ersten Gebrauch die ganze Bedienungsanleitung sorgfältig durch und bewahren Sie diese dann auf. Stellen Sie sicher, dass auch andere Personen, die dieses Produkt behandeln werden, sich mit dieser Gebrauchsanweisung vertraut machen.

Technische Parameter	
Spannung	220–240 V, 50/60 Hz
Leistungsbedarf	30 W
Volumen des Wasservorratsbehälters	4 l
Leistung des Luftbefeuchters	≥260 ml/h (±50 ml/h)
Lautstärke	≤35 dB
Produktgröße	19,6x19,6x27,8 cm

WICHTIGE SICHERHEITSHINWEISE

- Benutzen Sie das Gerät nicht anders, als es in dieser Anleitung beschrieben ist.
- Vor dem ersten Einsatz entfernen Sie alle Verpackungen und Marketingunterlagen vom Gerät.
- Überprüfen Sie, ob die Anschlussspannung den Werten auf dem Typenschild des Produkts entspricht.
- Stellen Sie das Gerät nur auf eine stabile und hitzebeständige Oberfläche, und halten Sie es von anderen Wärmequellen fern.
- Lassen Sie das Gerät nicht ohne Aufsicht, wenn es eingeschaltet, beziehungsweise in die Stromsteckdose angeschlossen ist.
- Beim Anschluss in die Steckdose und beim Trennen des Geräts von der Stromsteckdose muss die EIN/AUS Taste in der Position ausgeschaltet sein.
- Zum Trennen des Gerätes von der Steckdose ziehen Sie nie am Zuleitungskabel, sondern greifen Sie den Stecker und trennen Sie diesen von der Steckdose durch das Ziehen.
- Gestatten Sie den Kindern und Unmündigen nicht, mit dem Gerät zu manipulieren, nutzen Sie es außerhalb ihrer Reichweite.
- Personen mit der erniedrigten Bewegungsfähigkeit, mit der erniedrigten Sinneswahrnehmung, mit der ungenügenden psychischen Fähigkeit oder Personen, die mit der Bedienung nicht anvertraut sind, müssen das

Gerät nur unter der Aufsicht einer verantwortlichen anvertrauten Person nutzen.

- Verwenden Sie das Gerät nur mit großer Vorsicht in der Nähe von Kindern.
- Erlauben Sie nicht, dass das Gerät als Spielzeug verwendet wird.
- Stecken Sie die Finger, Bleistifte oder sonstige Gegenstände nie in die Öffnungen im Gerät.
- Benutzen Sie das Gerät nie ohne Abdeckgitter.
- Setzen Sie kleine Kinder und Kranke dem direkten Luftstrom nicht aus.
- Decken Sie das Gerät nicht ab.
- Hängen Sie an das Gerät nichts auf und stellen Sie nichts vor das Gerät.
- Das Gerät muss nur in aufrechter Position verwendet werden.
- Benutzen Sie das Gerät in der Nähe der Dusche, der Badewanne, des Waschbeckens oder des Schwimbeckens nicht.
- Benutzen Sie das Gerät in dem feuchten oder staubigen Umfeld nicht.
- Benutzen Sie das Gerät in dem Umfeld mit dem Vorkommen der explosiven Gase und entzündbaren Stoffe (Lösemittel, Lacke, Klebstoffe usw.) nicht.
- Bringen Sie den Befeuchter an die Innenwand in die Nähe einer Steckdose an. Um einen möglichst hohen Wirkungsgrad zu erreichen, sollte der Luftbefeuchter mindestens 10 cm von der Wand angebracht werden.
- Füllen Sie Wasser in den Luftbefeuchter nicht nach, wenn das Gerät in der Steckdose eingeschaltet ist, es jeweils zuerst von der Stromquelle zu trennen.
- Stellen Sie den Luftbefeuchter auf eine stabile ebene Oberfläche, mindestens 60 cm über dem Fußboden.
- Richten Sie den Dampfaustritt nicht direkt an die Wand.
- Wenn Sie das Gerät nicht benutzen, trennen Sie es immer vom Netz ab.
- Während des Betriebs ist das Gerät NIEMALS zu neigen, zu leeren oder zu verschieben.
- Vor der Umstellung des Geräts und vor der Handhabung mit dem Wasservorratsbehälter ist das Gerät immer von dem Netz zu trennen.
- Gießen Sie Wasser in keine anderen Öffnungen des Geräts, es ist nur in den Wasservorratsbehälter zu gießen.
- Die übermäßige Raumfeuchtigkeit kann die Wasserkondensation an den Fenstern und an den Möbeln verursachen. In diesem Fall schalten Sie den Luftbefeuchter aus.

- **VorderMontageoderDemontagedesGerätsistdasZuleitungskabel von der Steckdose zu trennen.**
- **Vor der Reinigung und nach dem Gebrauch ist das Gerät auszuschalten und von der Steckdose zu trennen.**
- Halten Sie das Gerät sauber und gestatten Sie nicht, dass fremde Gegenstände in die Gitteröffnungen eindringen. Diese könnten eine schwere Verletzung, den Kurzschluss verursachen, das Gerät beschädigen oder den Brand verursachen.
- Benutzen Sie keine groben und chemisch aggressiven Stoffe zur Reinigung des Geräts.
- **Nutzen Sie das Gerät mit dem beschädigten Zuleitungskabel oder Stecker nicht. Lassen Sie den Mangel von einer autorisierten Werkstatt unverzüglich beheben.**
- Benutzen Sie das Gerät nicht, wenn es nicht richtig arbeitet, nach einem Sturz, oder wenn es in eine Flüssigkeit eingetaucht wurde. Lassen Sie es von einer autorisierten Werkstatt überprüfen und reparieren.
- Benutzen Sie das Gerät nicht draußen.
- Das Gerät ist nur für den Gebrauch im Haushalt geeignet, es ist nicht für kommerzielle Zwecke bestimmt.
- Berühren Sie das Gerät mit feuchten oder nassen Händen nicht.
- Tauchen Sie das Zuleitungskabel, den Stecker oder das Gerät nicht ins Wasser oder in eine andere Flüssigkeit.
- Reparieren Sie das Gerät nicht selbst. Wenden Sie sich an eine autorisierte Werkstatt.
- Dieses Gerät können Kinder ab dem 8. Lebensjahr und Personen mit den erniedrigten physischen oder mentalen Fähigkeiten oder mit den ungenügenden Erfahrungen und Kenntnissen dann nutzen, wenn sie unter der Aufsicht stehen oder wenn sie über das Nutzen des Geräts auf eine sichere Weise belehrt wurden und wenn sie die eventuellen Gefahren verstehen. Die von dem Benutzer durchzuführende Reinigung und Wartung dürfen keine Kinder durchführen, wenn sie nicht älter als 8 Jahre und unter keiner Aufsicht sind. Kinder bis zum 8. Lebensjahr müssen außerhalb der Reichweite des Geräts und dessen Zuleitung gehalten werden. Kinder dürfen mit dem Gerät nicht spielen.
- Bevor Sie ätherische Öle verwenden, überprüfen Sie die negativen Auswirkungen, die die Verwendung von diesen Produkten auf Ihre Gesundheit haben kann.

- Verwenden Sie jeweils ätherische Öle von hoher Qualität, die rein, 100%-ig vom natürlichen Ursprung und zur Diffusion bestimmt sind. Genießen Sie diese in Maßen und vorsichtig. Befolgen Sie die auf der Verpackung der ätherischen Öle angeführten Anweisungen und Hinweise.
- Schwangere Frauen, Personen mit Epilepsie, Asthma, Personen mit Allergien, Patienten mit Herzkrankheiten oder schwer Kranke sollten keine ätherischen Öle benutzen.
- Ätherische Öle sollten maximal 10 Minuten benutzt werden. Benutzen Sie keine ätherischen Öle in der Anwesenheit von Kindern unter 3 Jahren.
- Bevor ätherisches Öl beigemischt wird, ist jeweils der Behälter mit Wasser zu füllen.

Bei der Nichteinhaltung der Anweisungen des Herstellers kann eine eventuelle Reparatur nicht als Garantiereparatur anerkannt werden.

SICHERHEITSMFORMATIONEN FÜR BENUTZER

Anmerkung: Der Luftbefeuchter, als ein Elektrogerät, erfordert die Aufmerksamkeit beim Betrieb.

Anmerkung: Wenn sich Feuchtigkeit an den Wänden oder Fenstern bildet, schalten Sie den Luftbefeuchter aus. Die übermäßige Feuchtigkeit im Raum kann Schäden verursachen. Sperren Sie den Lufteintritt und den -austritt nicht ab.

PRODUKTBECHREIBUNG

- 1 Deckel des Wasservorratsbehälters
- 2 Dampfaustritt
- 3 Wasservorratsbehälter
- 4 Filter mit keramischen Kugeln
- 5 Luftaustritt
- 6 Schwimmer
- 7 Betätigungstaste
- 8 Ultraschallscheibe

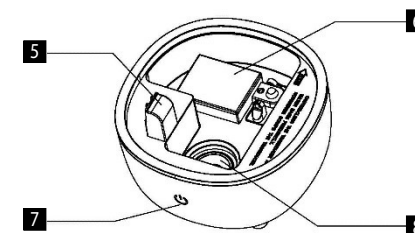
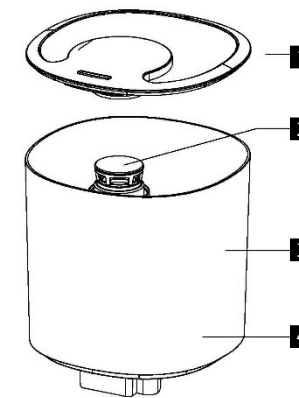



BENUTZUNG

VOR DEM ERSTEN EINSATZ

1. Überzeugen Sie sich, dass das Gerät ausgeschaltet und vom Stromnetz getrennt ist.
2. Stellen Sie den Luftbefeuchter auf eine ebene Oberfläche, im minimalen Abstand von 60 cm vom Fußboden und 10 cm von der Wand. Wir empfehlen Ihnen, den Luftbefeuchter auf keine teuren Möbelstücke anzubringen.
3. Hinweise zum Nachfüllen des Wassers in den Behälter
 - Nehmen Sie den Behälter von dem Sockel in Richtung nach oben heraus.
 - Nehmen Sie den Deckel vom Wasservorratsbehälter ab und füllen Sie diesen mit frischem kaltem Wasser auf.
 - FÜLLEN SIE DEN BEHÄLTER MIT KEINEM WARMEN WASSER AUF, DIES KÖNNTE ZUM WASSERDURCHSICKERUNG FÜHREN.
 - Nach dem Nachfüllen des Wasservorratsbehälters setzen Sie den Deckel wieder auf und stellen Sie den Behälter auf die Basis zurück. Das Wasser fängt automatisch an, in die Basis des Geräts abzufließen.
4. Schließen Sie das Netzkabel an die Stromquelle an.

BEDIENUNGSANWEISUNGEN

Drücken Sie zuerst die EIN/AUS-Taste  und schalten Sie das Gerät ein. Wenn die Taste rot zu leuchten beginnt, gibt es zu wenig Wasser im Wasservorratsbehälter. Drücken Sie erneut die Taste, um den Luftbefeuchter auszuschalten.

Wenn es genug Wasser im Wasservorratsbehälter gibt, drücken Sie die EIN/AUS-Taste  und schalten Sie das Gerät ein. Der Luftbefeuchter wird auf den niedrigsten Grad des Dampfablassens eingeschaltet, und die Anzeige leuchtet rosa. Durch zweites Drücken der Taste wird die Intensität des Dampfablassens erhöht, und die Anzeige leuchtet grün. Durch drittes Drücken der Taste wird zum höchsten Grad des Dampfablassens umgeschaltet, und die Anzeige leuchtet blau. Durch viertes Drücken der Taste wird das Gerät ausgeschaltet. Der Luftbefeuchter verfügt über drei Grade des Dampfablassens, und mit jedem Drücken der Taste erschallt ein Tonsignal. Wenn sich kein Wasser mehr im Gerät befindet, erschallt 3x ein Piepsen als Warnung, und der Luftbefeuchter schaltet automatisch aus, die Anzeige beginnt rot zu leuchten. Füllen Sie Wasser nach und drücken Sie die EIN/AUS-Taste , um das Gerät zu resettet.

Wenn das Wasservorratsbehälter während des Befeuchtungsvorgangs nicht richtig auf der Grundfläche sitzt, schaltet das Gerät automatisch aus und die rote EIN/AUS-Taste  erleuchtet. Stellen Sie den Wasservorratsbehälter auf die Grundfläche zurück, und der Luftbefeuchter beginnt erneut Dampf abzulassen.

Anm.: Um Störungen vorzubeugen, verwenden Sie jeweils ausschließlich frisches, destilliertes oder demineralisiertes Wasser.

Beimischen des aromatischen Öls

Wenn Sie aromatisches Öl beimischen möchten, drücken Sie den Aroma-Behälter, um diesen herausnehmen zu können. Tropfen Sie 1-3 Tropfen des aromatischen Öls auf die Unterlage im Innenraum. Durch erneutes Drücken des Aroma-Behälters wird dieser in den Körper des Geräts befestigt.

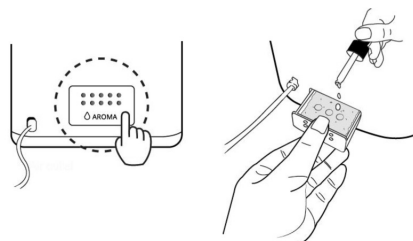

REINIGUNG UND WARTUNG

Im Winter kann der Mangel an der Feuchtigkeit Ihre Haut austrocknen und unangenehme Reizung der Nasenschleimhaut, die häufige Erkältung, den Halsschmerz u. ä. verursachen. Die Luftbefeuchter produzieren die relative Feuchtigkeit und schützen unsere Gesundheit. Damit Sie den Luftbefeuchter möglichst viel nutzen können und damit dieser zugleich nicht beschädigt wird, richten Sie sich nach den folgenden Wartungshinweisen. Bei der Nichteinhaltung dieser Hinweise können sich unerwünschte Mikroorganismen im Wasser vermehren.

TÄGLICHE WARTUNG

- Vor der Reinigung schalten Sie das Gerät aus und trennen Sie es vom Stromnetz.
- Decken Sie den Wasserbehälter und den Oberteil des Luftbefeuchters ab.
- Spülen Sie den Behälter gründlich aus und reinigen Sie ihn, um die Ablagerungen und Verunreinigungen zu entfernen. Reinigen Sie und trocknen Sie ihn mit einem sauberen weichen Lappen oder einem Papiertuch.
- Füllen Sie den Behälter mit frischem kaltem Wasser aus der Wasserleitung auf, wie es in den Hinweisen zum Wassernachfüllen beschrieben ist.

WÖCHENTLICHE WARTUNG

- Wiederholen Sie 3 obige Punkte der täglichen Wartung.
- Gießen Sie in den Behälter ca. 200 ml Essig und lassen Sie 15 Minuten einwirken. Entfernen Sie dann den Wasserstein im Behälter, vor allem in der Ultraschallscheibe, mit einer feinen Bürste.

- Entfernen Sie den Wasserstein und Essigreste mit einem sauberen weichen Tuch.

WARNUNG BEI DER WARTUNG

- Tauchen Sie NIEMALS die Haupteinheit des Geräts in das Wasser ein.
- Zur Reinigung des Luftbefeuchters benutzen Sie keine Lösemittel und keine anderen aggressiven Stoffe.
- Reinigen Sie die Innenteile des Geräts mit einem weichen Tuch.
- Reinigen Sie die Ultraschallscheibe nur mit einer feinen Bürste. Die Reinigung ist einmal pro Woche durchzuführen. In die Ultraschallscheibe kann man 2-5 Tropfen Essig tropfen - und ca. 5 Minuten einwirken lassen. Anschließend reinigen Sie diesen mit der mitgelieferten Bürste.
- Benutzen Sie eine feine Bürste mit feinen Borsten.
- Wenn Wasser im Behälter bleibt, tauschen Sie es mindestens einmal pro Woche aus.

REINIGUNG KERAMISCHER FILTERKUGELN

Benutzen Sie 1 l sauberes destilliertes Wasser, um das Filter zu reinigen. Wenn die Kugeln immer noch verschmutzt sind, ist die Reinigung häufiger zu wiederholen. Um eine höhere Effizienz der Reinigung zu erreichen, tauchen Sie die keramischen Kugeln in ein Glas mit Essig und lassen Sie es 5 Minuten einzuwirken. Anschließend sind die Kugeln gründlich zu spülen und 4-6 Stunden an einer trockenen Stelle austrocknen zu lassen.

AUFBEWAHRUNG DES GERÄTS

- Reinigen Sie und trocknen Sie den Luftbefeuchter nach den obigen Hinweisen.
- Wir empfehlen, das Gerät in der Originalverpackung aufzubewahren.
- Setzen Sie das Gerät keinen hohen Temperaturen aus.

PROBLEMLÖSUNG

Wenn Ihr Luftbefeuchter nicht richtig arbeitet, überprüfen Sie die folgenden möglichen Ursachen.

Problem	Ursache	Lösung
Der Luftbefeuchter arbeitet nicht.	Das Speisekabel ist nicht angeschlossen.	Stecken Sie das Speisekabel in die Steckdose.
Die Kontrolllampe leuchtet zwar, das Gerät erzeugt jedoch keinen Nebel.	Zu viel Wasser im Behälter.	Gießen Sie ein wenig Wasser aus dem Behälter hinaus.
Kein Nebel	Wasserspiegel im Behälter ist zu niedrig.	Füllen Sie Wasser in den Behälter nach.
	Wasser tritt aus dem Behälter heraus.	Überprüfen Sie, ob sich der Behälter in der richtigen Position befindet.
	Die Temperatur der Anlage ist zu niedrig.	Vor dem Einsatz ist die Anlage eine halbe Stunde bei der Raumtemperatur aufzubewahren.
	Ablagerung an der Ultraschallscheibe	Die Ultraschallscheibe ist zu reinigen.

Geringer Nebelaustritt	Zu wenig / zu viel Wasser im Behälter	Leeren Sie Wasser aus dem Behälter aus / füllen Sie den Behälter mit Wasser auf.
	Ablagerung an der Ultraschallscheibe	Die Ultraschallscheibe ist zu reinigen.
	Wasser ist zu kalt	Benutzen Sie Wasser mit Raumtemperatur.
	Wasser ist nicht sauber.	Reinigen Sie den Behälter und füllen Sie diesen mit frischem, destilliertem oder demineralisiertem Wasser.
Auf dem Möbel bildet sich weißer Staub.	Hartes Wasser kann bestimmte Menge vom weißen Staub an der Ultraschallscheibe verursachen. Weißer Staub wird durch die Ultraschall-Vibrationen zersetzt und zusammen mit dem Nebel in die Luft geblasen. Weißer Staub aus der Luft lagert sich auf dem Möbel ab.	Wenn es unangenehm wird, benutzen Sie destilliertes Wasser. Vergessen Sie nicht, die Ultraschallscheibe und den Filter nach einer kurzen Benutzung zu reinigen.
Wasser sammelt sich außerhalb des Luftbefeuchters oder im umgebenden Bereich an.	Sättigung mit der Feuchtigkeit.	Schalten Sie den Luftbefeuchter aus, bzw. stellen Sie eine niedrige Nebelstufe ein.
	Die Anlage ist nicht in waagrecht Position und Wasser sammelt sich darin an.	Schalten Sie das Gerät aus und stellen Sie es auf eine ebene Fläche. Richten Sie die Nebeldüse weg von den Gegenständen. Legen Sie das Gerät auf eine wasserdichte ebene Oberfläche im Abstand von mindestens 60 cm vom Boden.
Der Nebel riecht unüblich.	Das Gerät ist neu.	Öffnen Sie den Wasservorratsbehälter und lassen Sie ihn 12 Stunden auf einem dunklen und kühlen Ort stehen.
	Das Wasser im Wasservorratsbehälter ist schmutzig oder es ist im Wasservorratsbehälter zu lange.	Reinigen Sie den Behälter und füllen Sie diesen mit frischem, destilliertem oder demineralisiertem Wasser.
Außergewöhnliches Geräusch aus dem Gerät	Das Geräusch im Wasservorratsbehälter ist durch geringen Wassergehalt verursacht.	Füllen Sie das Wasser in den Wasservorratsbehälter nach.
	Das Gerät steht auf keiner ebenen Fläche.	Stellen Sie das Gerät auf eine stabile ebene Fläche um.
Der Verschluss des Wasservorratsbehälters kann nicht gelöst werden	Der Verschluss ist zu viel angezogen.	Tragen Sie flüssige Seife auf die Verschlussdichtung auf, um diese zu lösen.

INSTANDHALTUNG

Eine umfangreiche Wartung oder Reparatur, die einen Eingriff in die inneren Teile des Gerätes erfordert, ist durch eine spezialisierte Reparaturwerkstatt durchzuführen.

UMWELTSCHUTZ

- Bevorzugen Sie das Recyceln von Verpackungen und Altgeräten.
- Der Gerätekarton kann als sortiertes Altmaterial entsorgt werden.
- Die Polyäthylentüten (PE) geben Sie zur Sammlung des Materials zum Recyceln ab.

Recycling des Gerätes am Ende seiner Lebensdauer



Dieses Gerät ist im Einklang mit der Europäischen Richtlinie 2012/19/EU über Elektro- und Elektronik-Altgeräte (WEEE) gekennzeichnet. Das Symbol am Produkt oder an dessen Verpackung gibt an, dass dieses Produkt nicht in den Haushaltsabfall gehört. Es ist auf eine Sammelstelle zum Recyceln der elektrischen und elektronischen Anlagen zu bringen. Durch die Sicherstellung der korrekten Entsorgung dieses Produktes helfen Sie, negative Konsequenzen für die Umwelt und die Gesundheit der Menschen zu verhindern, die durch die unsachgemäße Entsorgung dieses Produktes verursacht würden. Die Entsorgung muss im Einklang mit den Vorschriften für die Abfallbehandlung durchgeführt werden. Ausführlichere Informationen zum Recycling dieses Produkts erhalten Sie bei der zuständigen örtlichen Behörde, dem Dienstleister für Entsorgung von Haushaltsabfall oder in dem Geschäft, wo Sie das Produkt gekauft haben.



Dieses Produkt erfüllt sämtliche Grundanforderungen der EU-Richtlinien, die sich darauf beziehen.

Die Änderungen im Text, im Design und in den technischen Spezifizierungen können ohne vorherigen Hinweis geändert werden, und wir behalten uns das Recht auf deren Änderungen vor.

MERCI

Nous vous remercions d'avoir acheté le produit de la marque Concept et nous espérons qu'il vous apportera votre entière satisfaction pendant son utilisation.

Lire attentivement le manuel d'emploi avant la première utilisation et le conserver. Faire prendre connaissance du manuel d'emploi par les autres personnes pouvant manipuler le produit.

Caractéristiques techniques	
Tension	220–240 V, 50/60 Hz
Puissance	30 W
Capacité de réservoir d'eau	4l
Puissance de l'humidificateur	≥260 ml/h (±50 ml/h)
Niveau sonore	≤35 dB
Dimensions du produit	19,6x19,6x27,8 cm

PRÉCAUTIONS PARTICULIÈRES DE SÉCURITÉ

- Ne jamais utiliser l'appareil autrement que prévu dans le manuel d'emploi.
- Enlever tous les emballages et autres éléments de marketing avant la première utilisation.
- S'assurer que la tension de secteur correspond bien à celle marquée sur la plaque signalétique.
- Assurez-vous que la surface soit stable et insensible à la chaleur, éloignée de toutes sources de chaleur.
- Ne jamais laisser l'appareil sans surveillance s'il est en marche, le cas échéant lorsqu'il est branché dans une prise secteur.
- Lors du branchement et du débranchement de l'appareil de la prise secteur, le sélecteur de fonctions doit être en position arrêt.
- Ne pas tirer sur le cordon d'alimentation pour le débrancher, mais saisir la fiche et la tirer délicatement.
- Ne pas permettre aux enfants ou aux personnes de capacités mentales réduites de manipuler l'appareil ou le mettre hors leur portée.
- Des personnes dont les capacités physiques, sensorielles ou mentales sont réduites, ou des personnes dénuées d'expérience ou de connaissance du mode d'emploi ne doivent manipuler l'appareil que sous la surveillance d'une personne responsable informée de l'utilisation de l'appareil.
- Redoubler de vigilance lorsque cet appareil est employé à proximité d'enfants.
- Ne pas permettre de laisser utiliser l'appareil comme un jouet.

- Ne jamais introduire des doigts, des crayons ou autres objets à travers des orifices de l'appareil.
- Ne jamais utiliser l'appareil sans grilles de protection.
- Ne pas diriger le jet d'air aux enfants ou personnes malades.
- Ne pas couvrir l'appareil.
- Ne rien suspendre ou poser sur l'appareil.
- L'appareil doit être uniquement utilisé en position verticale.
- Ne pas utiliser l'appareil à proximité des douches, baignoires, lavabos ou piscines.
- Ne pas utiliser l'appareil dans un environnement humide ou poussiéreux.
- Ne pas utiliser l'appareil dans des locaux contenant les gaz explosifs ou inflammables (solvants, peintures, colles, etc.).
- Placer l'appareil à proximité de la prise secteur se trouvant sur le mur intérieur. Pour de meilleurs résultats l'appareil doit être placé au moins 10 cm du mur.
- Ne pas remettre d'eau si l'appareil est branché, penser à le débrancher d'abord.
- Placer l'appareil sur une surface plane et stable, à 60 cm environ du sol.
- Ne pas placer l'arrivée d'air de l'appareil à proximité de murs.
- Débrancher l'appareil lorsqu'il n'est pas utilisé.
- Ne JAMAIS incliner, vider ou déplacer l'appareil en fonctionnement.
- Débrancher l'appareil avant tout déplacement de l'appareil ou toute manipulation du réservoir d'eau.
- Verser de l'eau uniquement dans le réservoir d'eau et non dans d'autres orifices de l'appareil.
- L'humidité excessive dans la pièce peut résulter en condensation d'eau sur les vitres et meubles. Dans un tel cas arrêter l'humidificateur.
- **Débrancher le cordon d'alimentation avant tout montage ou démontage de l'appareil.**
- **Les opérations d'entretien et de nettoyage doivent toujours être faites sur appareil débranché et refroidi.**
- Maintenir l'appareil propre, ne pas laisser pénétrer les corps étrangers dans les grilles. Cela pourrait causer un court-circuit électrique, des dommages ou un incendie.
- Ne jamais nettoyer l'appareil à l'aide des agents abrasifs ou des produits chimiques agressifs.
- **Ne jamais utiliser l'appareil si le cordon d'alimentation ou la**

prise est abîmé, laisser le réparer immédiatement dans un centre d'entretien agréé.

- Ne pas utiliser l'appareil s'il ne fonctionne pas correctement, s'il est tombé par terre, s'il a été endommagé ou plongé dans un liquide. Laisser le vérifier et réparer dans un centre d'entretien agréé.
- Ne pas utiliser l'appareil à l'extérieur.
- L'appareil est exclusivement destiné à un usage domestique, il n'est pas prévu à des fins commerciales.
- Ne pas toucher l'appareil avec les mains humides.
- Ne jamais plonger le cordon d'alimentation, la fiche ou l'appareil dans de l'eau ou d'autres liquides.
- Ne pas essayer de réparer l'appareil par ses propres soins. Contacter un centre d'entretien agréé.
- Cet appareil peut être utilisé par des enfants âgés de 8 ans et plus et les personnes ayant des capacités physiques ou mentales réduites ou le manque d'expérience et de connaissances, si elles sont supervisées ou ont reçu des instructions pour utiliser l'appareil d'une manière sûre et comprennent les dangers potentiels. Les enfants de moins de 8 ans ne sont autorisés à réaliser les opérations de nettoyage ou d'entretien que sous la surveillance. Maintenir l'appareil et le cordon d'alimentation hors de portée des enfants de moins de 8 ans. Ne pas laisser les enfants jouer avec l'appareil.
- Avant l'utilisation de l'huile essentielle vérifier les risques que l'utilisation de tels produits peut présenter pour la santé.
- N'utilisez que les huiles essentielles de qualité, pures, 100% naturelles et conçues pour la diffusion. Utilisez-les avec modération et prudence. Respectez les consignes indiquées sur l'emballage des huiles essentielles.
- Les femmes enceintes, les personnes souffrant d'épilepsie, d'asthme, d'allergies, de problèmes cardiaques ou de graves maladies devraient éviter l'utilisation des huiles essentielles.
- Utiliser les huiles essentielles pendant 10 minutes maximum. Ne pas utiliser d'huiles essentielles en présence d'un enfant de moins de 3 ans.
- Avant de remettre des huiles essentielles remplir le réservoir d'eau.

En cas de non-respect des recommandations du fabricant, la garantie concernant la réparation est annulée.

INFORMATIONS DE SÉCURITÉ POUR LES UTILISATEURS

Note : L'humidificateur, en tant que l'appareil électrique, nécessite une surveillance pendant le fonctionnement.

Note : Si la condensation sur les murs ou vitres se produit, arrêter l'humidificateur. L'humidité excessive peut être néfaste. Ne pas bloquer l'arrivée ou la sortie de l'air.

DESCRIPTION DU PRODUIT

- 1 Couvercle du réservoir d'eau
- 2 Sortie de vapeur
- 3 Bac d'eau
- 4 Filtre billes en céramique
- 5 Sortie d'air
- 6 Flotte
- 7 Bouton de réglage
- 8 Disque ultrason

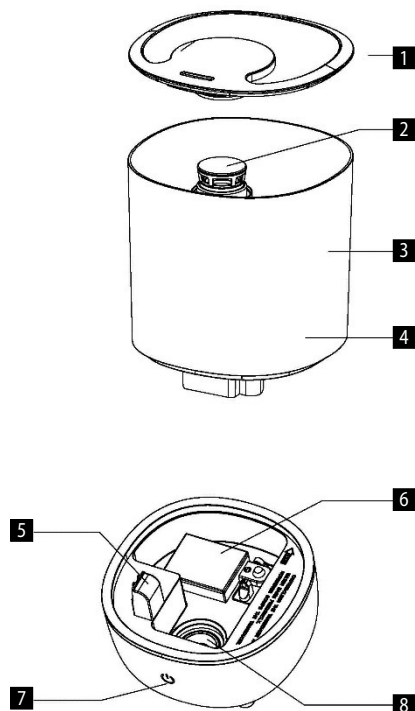



USAGE

AVANT LA PREMIÈRE UTILISATION

1. S'assurer que l'appareil est arrêté et débranché de la prise murale.
2. Placer l'humidificateur sur une surface plane à environ 60 cm du sol et 10 cm du mur. Il est déconseillé de placer l'humidificateur sur des meubles de grande valeur.
3. Consignes pour verser de l'eau dans le réservoir d'eau
 - Retirer le réservoir d'eau du socle par le mouvement vers le haut.
 - Ôter le couvercle du réservoir d'eau et le remplir d'eau froide.
 - NE PAS REMPLIR LE RÉSERVOIR D'EAU CHAUDE, IL Y A UN RISQUE DE FUITE.
 - Remettre le couvercle et replacer sur le socle le réservoir rempli d'eau. L'eau commencera à couler automatiquement dans la base de l'appareil.
4. Rebrancher le cordon d'alimentation.

CONSIGNES D'UTILISATION

Appuyer d'abord sur le bouton  pour démarrer l'appareil. Si le bouton s'allume rouge, il n'y a pas assez d'eau dans le réservoir. Appuyez de nouveau sur le bouton pour arrêter l'humidificateur.

Si vous avez suffisamment d'eau dans le réservoir, appuyer sur le bouton ON/ OFF  pour démarrer l'appareil. L'humidificateur démarre avec un niveau de vapeur le plus bas et le voyant s'allume rose. La deuxième pression sur le bouton augmente l'intensité de la vapeur et le voyant s'allume vert. La troisième pression sur le bouton permet de passer au niveau de vapeur le plus élevé et le voyant s'allume bleu. La quatrième pression sur le bouton fait arrêter l'appareil. L'humidificateur a trois niveaux de dégagement de vapeur et un son est émis chaque fois que vous appuyez sur le bouton. S'il n'y a pas assez d'eau dans l'appareil, un bip retentit 3 fois, en guise d'avertissement et l'humidificateur s'arrête automatiquement, l'indicateur s'allume rouge. Ajouter de l'eau et appuyer sur le bouton ON/ OFF  pour réinitialiser l'appareil.

Si le réservoir d'eau ne s'adapte pas correctement à la base pendant l'humidification, l'appareil s'arrête automatiquement et le bouton rouge ON/ OFF s'allume . Remettre en place le réservoir sur la base pour que l'humidificateur recommence à libérer de la vapeur.

Note : Toujours utiliser de l'eau fraîche, distillée ou déminéralisée pour éviter toute anomalie.

Ajouter de l'huile aromatique

Pour ajouter de l'huile aromatique, appuyer sur le tiroir à essences aromatiques pour le retirer. Mettre 1 à 3 gouttes d'huile aromatique à l'intérieur. Appuyer de nouveau sur le tiroir à essences aromatiques pour le remettre à l'appareil.

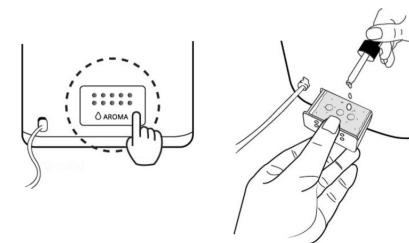

NETTOYAGE ET ENTRETIEN

En hiver l'humidité insuffisante peut dessécher votre peau et causer l'œdème nasal désagréable, des rhumes fréquents, maux de gorge etc. L'humidificateur d'air permet de produire l'humidité relative et de protéger votre santé. Afin d'utiliser au mieux l'humidificateur en évitant son endommagement, veuillez suivre les consignes d'entretien ci-dessous. Respecter ces consignes pour prévenir la croissance des microorganismes indésirés dans l'eau.

ENTRETIEN QUOTIDIEN

- Avant tout nettoyage arrêter l'appareil et le débrancher.
- Ouvrir le réservoir d'eau et la partie supérieure de l'humidificateur.
- Nettoyer dûment le réservoir d'eau afin d'éliminer tout dépôt ou impuretés. Sécher à l'aide d'un chiffon doux et propre ou d'une serviette papier.
- Remplir le réservoir d'eau froide au robinet en suivant les instructions pour remplissage d'eau.

ENTRETIEN HEBDOMADAIRE

- Faire 3 points ci-dessus de l'entretien quotidien.
- Verser environ 200 ml de vinaigre et laisser agir pendant 15 minutes. Éliminer ensuite un tartre dans le dans le disque à ultrasons en utilisant une brosse de nettoyage.
- Éliminer les dépôts de tartre et les résidus de vinaigre à l'aide d'un chiffon doux.

MISE EN GARDE POUR L'ENTRETIEN

- NE JAMAIS plonger à l'eau l'unité principale de l'appareil.
- Ne pas utiliser de solvant corrosif ou autres produits agressifs pour le nettoyage.
- Nettoyer les parties intérieures de l'appareil à l'aide d'un chiffon doux.

- Le disque à ultrasons est à nettoyer en utilisant une brosse douce uniquement. Nettoyer une fois par semaine. Ajouter 2-5 gouttes de vinaigre dans le disque à ultrasons - laisser agir pendant environ 5 minutes. Nettoyer ensuite en employant une brosse fournie.
- Utiliser une brosse aux poils doux.
- Si le réservoir n'est pas vidé systématiquement, changer l'eau de l'humidificateur au moins une fois par semaine.

NETTOYAGE DES BILLES DE FILTRE EN CÉRAMIQUE

Utiliser 1 litre d'eau distillée pour nettoyer le filtre à bille. Si les billes sont encore sales, répéter le nettoyage plus souvent. Pour un meilleur résultat de nettoyage, plonger les billes de céramique dans un verre de vinaigre et laisser agir 5 minutes. Ensuite, rincer soigneusement les billes et laisser sécher dans un endroit sec pendant 4 à 6 heures.

ENTRPOSAGE DE L'APPAREIL

- Nettoyer et sécher l'appareil suivant les consignes ci-dessus.
- Il est recommandé d'entreposer l'appareil dans son emballage d'origine.
- Ne pas exposer à de hautes températures.

GUIDE DE RÉOLUTION DES PROBLÈMES

Si votre humidificateur ne marche pas correctement, vérifier les causes probables ci-dessous.

Problème	Cause	Solution
L'humidificateur ne marche pas.	Le cordon d'alimentation n'est pas connecté.	Branchez le cordon d'alimentation dans la prise de courant.
Le voyant est allumé mais aucune vapeur ne sort.	Il y a trop d'eau dans le conduit.	Faire sortir un peu d'eau du conduit.
Aucune vapeur	Le niveau d'eau dans le réservoir est trop bas.	Remplir le réservoir d'eau.
	De l'eau fuit du réservoir.	Vérifiez si le réservoir est dans la bonne position.
	La température de l'appareil est trop basse.	Mettez l'appareil à la température ambiante pendant une demi-heure avant de l'utiliser.
	Dépôt sur le disque ultrason	Nettoyer le disque ultrason.
Faible brouillard	Trop / trop peu d'eau dans le réservoir	Videz l'eau du réservoir / ajoutez de l'eau dans le réservoir.
	Dépôt sur le disque ultrason	Nettoyer le disque ultrason.
	L'eau est trop froide.	Utilisez de l'eau de la température ambiante.
	L'eau n'est pas propre.	Nettoyer le réservoir et verser l'eau fraîche, distillée ou déminéralisée.
De la poussière blanche se forme sur les meubles.	L'eau dure peut déposer une certaine quantité de poudre blanche sur le disque à ultrasons. La poudre blanche se décompose par vibrations ultrasoniques et se propage dans l'air avec le brouillard. La poudre blanche dans l'air se dépose sur les meubles.	Si cela devient désagréable, utiliser de l'eau distillée. N'oubliez pas de nettoyer le disque à ultrasons et le filtre après une utilisation de courte durée.

L'eau s'accumule à l'extérieur de l'humidificateur ou dans les environs.	Saturation de l'humidité.	Arrêter l'humidificateur ou régler le niveau de brouillard bas.
	L'appareil n'est pas à niveau et de l'eau s'accumule.	Débranchez-le et placez sur une surface plane. Orientez la buse à brouillard loin des objets. Placez-le sur une surface imperméable et plane, à au moins 60 cm du sol.
Le brouillard a une odeur inhabituelle.	L'appareil est nouveau.	Ouvrir le réservoir d'eau et le mettre pendant 12 heures dans un endroit sombre et froid.
	L'eau dans le réservoir est trop sale ou l'eau reste trop longtemps dans le réservoir.	Nettoyer le réservoir et verser l'eau fraîche, distillée ou déminéralisée.
L'appareil produit un bruit anormal.	Le bruit est dû à un manque d'eau dans le réservoir.	Verser de l'eau dans le réservoir.
	L'appareil n'est pas placé sur une surface plane.	Déplacer l'appareil sur une surface plane.
Il n'est pas possible de dévisser le couvercle du réservoir d'eau	Le couvercle est trop serré.	Pour desserrer mettre un peu de savon liquide sur le joint du couvercle.

ENTRETIEN

Les opérations de maintenance ou les réparations de plus grande étendue nécessitant une intervention sur les composantes internes de l'appareil ne peuvent être effectuées que par un centre d'entretien agréé.

PROTECTION DE L'ENVIRONNEMENT

- Préférer le recyclage des emballages et des appareils à la fin de leur durée de vie.
- Le carton est à remettre dans le centre de collecte sélective.
- Les sachets en plastique (PE) sont à remettre dans le centre de collecte sélective pour recyclage.

Recyclage de l'appareil à la fin de sa durée de vie :



La désignation du produit est conforme à la Directive européenne 2012/19/CE relative aux déchets d'équipements électriques et électroniques (WEEE). Le symbole apposé sur le produit ou son emballage indique que le produit ne doit pas être éliminé avec les déchets municipaux. Il est nécessaire de le remettre dans un centre de collecte pour le recyclage des équipements électriques et électroniques. En assurant une élimination conforme de ce produit, vous pouvez empêcher tout impact négatif sur l'environnement et sur la santé humaine résultant de la liquidation non conforme de ce produit. Éliminer le produit en conformité à la réglementation de traitement de déchets. De plus amples informations concernant le recyclage peuvent être obtenues auprès de l'administration locale compétente, les centres de tri de déchets ménagers ou dans le magasin où vous avez acheté votre produit.



Ce produit satisfait aux exigences élémentaires des directives CE applicables.

Le fabricant se réserve le droit d'effectuer les modifications du texte, design et spécifications techniques sans informations au préalable.

RINGRAZIAMENTO

Grazie per aver acquisito il prodotto di marchio Concept e vi auguriamo che vi dia la massima soddisfazione per tutta la durata della sua vita utile.

Si consiglia di leggere attentamente l'intero manuale d'uso prima di procedere al primo uso dell'apparecchio stesso. Conservare bene il manuale d'uso. Provvedere che tutte le persone addette all'uso del prodotto facciano la conoscenza del manuale d'uso.

Parametri tecnici	
Tensione	220–240 V, 50/60 Hz
Potenza assorbita	30 W
Volume del contenitore dell'acqua	4 lt
Potenza dell'umidificatore	≥260 ml/ora (±50 ml/ora)
Rumorosità	≤35 dB
Dimensioni dell'ingombro	19,6 x 19,6 x 27,8 cm

IMPORTANTI AVVERTIMENTI DI SICUREZZA

- Non utilizzare il prodotto in modo diverso da quello descritto nel presente manuale d'uso.
- Eliminare completamente tutti gli imballi e materiali pubblicitari prima di utilizzare l'apparecchio per la prima volta.
- Verificare se la tensione della rete corrisponde ai valori riportati sull'etichetta del prodotto.
- Posizionare l'apparecchio su una superficie stabile lontano dalle altre fonti di calore.
- Non lasciare l'apparecchio incustodito se acceso, eventualmente connesso alla rete.
- Prima di allacciare o staccare l'apparecchio dalla rete controllare che il pulsante di accensione/spegnimento sia in posizione di spento.
- Allo staccare dell'apparecchio dalla presa di corrente non tirare mai il cavo di alimentazione, bensì prendere la spina in mano e staccarla estraendola.
- Non permettere ai bambini, né alle persone incapaci di volere e di intendere, di manipolare con l'apparecchio, utilizzarlo fuori dalla loro portata.
- Le persone con la mobilità e/o la percezione ridotte, mentalmente inadatte oppure le persone non istruite in merito all'uso devono utilizzare l'apparecchio solo in presenza di una persona responsabile e istruita in merito.

- Prestare la maggiore attenzione se l'apparecchio è utilizzato in presenza dei bambini.
- Non permettere che l'apparecchio sia utilizzato come giocatolo.
- Non inserire mai le dita, né matite, né altri oggetti nelle aperture sull'apparecchio.
- Non utilizzare mai l'apparecchio senza le griglie protettive.
- Non esporre mai i bambini piccoli e le persone malate alla corrente diretta dell'aria.
- Non coprire l'apparecchio.
- Non appendere nulla sull'apparecchio, non mettere niente davanti allo stesso.
- L'apparecchio deve essere utilizzato solo ed esclusivamente in posizione eretta.
- Non utilizzare l'apparecchio nelle vicinanze dell'angolo doccia, della vasca da bagno, del lavandino e/o della piscina.
- Non utilizzare l'apparecchio negli ambienti umidi e polverosi.
- Non utilizzare l'apparecchio nell'ambiente a rischio di esplosione (in presenza di solventi, vernici, colle etc.).
- Posizionare l'apparecchio vicino ad una parete interna dell'ambiente da umidificare e vicino ad una presa elettrica. Per ottenere la massima efficienza dell'apparecchio, tra esso e la parete dovrebbe essere la distanza minima di 10 cm.
- Non aggiungere mai l'acqua nell'apparecchio se connesso alla rete, staccarlo prima dall'alimentatore di tensione.
- Posizionare l'apparecchio su una superficie piana e stabile, almeno 60 cm dal livello del pavimento.
- Non orientare l'uscita dell'aria umida contro la parete.
- Se l'apparecchio non è utilizzato, deve essere staccato dalla rete.
- Se in funzione, non inclinare MAI l'apparecchio, non svuotarlo né spostarlo.
- Prima di manipolare con l'apparecchio o con il contenitore per l'acqua staccare l'apparecchio dalla rete.
- Non versare mai l'acqua nelle aperture sull'apparecchio. L'acqua va versata solo ed esclusivamente nel contenitore per l'acqua.
- L'eccessiva umidità nella stanza può provocare la condensazione dell'acqua sulle finestre e sui mobili. Se il ciò si verifica, spegnere l'apparecchio.

- **Prima di montare o smontare l'apparecchio staccare il cavo di alimentazione dalla presa di corrente.**
- **Prima di procedere alla pulizia dell'apparecchio staccare il cavo di alimentazione dalla rete.**
- Mantenere l'apparecchio pulito, non permettere che gli oggetti estranei entrino nelle aperture della griglia. Tali oggetti potrebbero causare i danni alle persone e/o alle cose (il cortocircuito o l'incendio).
- Per pulire l'apparecchio non adoperare gli agenti chimici aggressivi e abrasivi.
- **Non utilizzare l'apparecchio se il cavo di alimentazione o la spina risultano danneggiati, il tale difetto deve essere riparato da un'officina autorizzata.**
- Non utilizzare l'apparecchio se non funziona correttamente se caduto per terra o se è stato immerso nell'acqua o in un altro liquido. In tal caso bisogna far esaminare l'apparecchio ed eventualmente farlo riparare da un'officina autorizzata.
- Non utilizzare l'apparecchio all'aperto, né all'esterno in generale.
- L'apparecchio di vostro possesso è adatto solo per uso domestico, non per uso commerciale.
- Non utilizzare l'apparecchio se si hanno le mani bagnate.
- Non immergere il cavo di alimentazione, la spina o l'apparecchio stesso nell'acqua o in un altro liquido.
- Non procedere mai alla riparazione dell'apparecchio. Rivolgersi sempre ad un'officina autorizzata.
- L'apparecchio può essere utilizzato dai bambini d'età superiore a 8 anni. Le persone di capacità fisiche e mentali ridotte e/o non pratiche possono utilizzare l'apparecchio solo in presenza delle persone istruite e informate sugli eventuali rischi uniti all'uso. La pulizia e la manutenzione dell'apparecchio non deve essere effettuata dai bambini se essi sono d'età inferiore a 8 anni o se non presente una persona esperta. I bambini d'età inferiore a 8 anni devono stare lontani dalla portata dell'apparecchio e dal suo cavo di alimentazione. L'apparecchio non è un giocatolo e come tale deve essere utilizzato.
- Prima di utilizzare gli oli essenziali controllarne gli eventuali effetti nocivi sulla salute umana.
- Utilizzare sempre gli oli eterici di massima qualità, puliti, naturali al 100% e destinati alla diffusione. Utilizzarli con moderatezza e dovuta prudenza.

- Seguire le istruzioni e gli avvertimenti riportati sull'etichetta del prodotto.
- E' sconsigliato l'uso degli oli eterici alle donne incinte e alle persone sofferenti di epilessia, di asma, di allergie o di gravi problemi del cuore o di altre malattie.
 - Utilizzare gli oli eterici per 10 minuti al massimo. Non utilizzare gli oli eterici in presenza dei bambini d'età inferiore a 3 anni.
 - Prima di versare l'olio eterico riempire il contenitore con l'acqua.

Un eventuale danno causato dal mancato rispetto delle indicazioni previste dal produttore non può essere coperto dalla garanzia.

INFORMAZIONI SULL'USO SICURO DELL'APPARECCHIO

Nota: L'umidificatore, essendo un elettrodomestico, richiederà durante il funzionamento una certa attenzione.

Nota: Se sulle pareti e/o le finestre appare la condensa, spegnere l'apparecchio. L'eccessiva umidità può causare i danni. Non ostacolare in alcun modo l'entrata e/o l'uscita dell'aria.

DESCRIZIONE DEL PRODOTTO

- 1 Coperchio del contenitore dell'acqua
- 2 Uscita del vapore
- 3 Contenitore per l'acqua
- 4 Filtro con palline in ceramica
- 5 Uscita dell'aria
- 6 Galleggiante
- 7 Pulsante di comando
- 8 Disco ultrasuoni

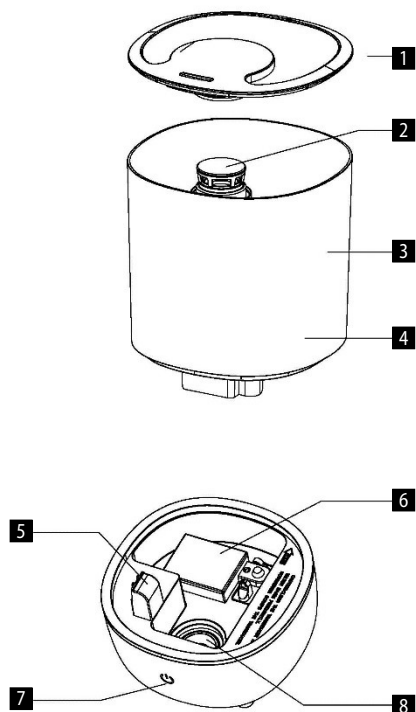



UTILIZZO

COME PROCEDERE PRIMA DEL PRIMO USO

1. Assicurarsi che l'apparecchio sia spento e staccato dalla rete.
2. Collocare l'apparecchio su una superficie piana, in altezza di almeno 60 cm dal pavimento e 10 cm dalla parete. Si sconsiglia di non posizionare l'apparecchio sui mobili costosi.
3. Istruzioni per rabbocco dell'acqua nel contenitore
 - Estrarre il contenitore dalla base tirandolo verso alto
 - Togliere il tappo del contenitore e riempirlo con l'acqua fredda fresca.
 - NON RIEMPIRE IL CONTENITORE DI ACQUA CALDA, POTREBBE VERIFICARSI L'INFILTRAZIONE.
 - Una volta il contenitore è stato riempito d'acqua, rimettere il tappo e riposizionare il contenitore nella base.
4. Collegare il cavo di alimentazione alla rete.

ISTRUZIONI D'USO

Premere il pulsante ON/ OFF  e accendere l'apparecchio. Se il pulsante si accende di colore rosso, la quantità dell'acqua nel contenitore è insufficiente. Ripremere il pulsante per spegnere l'umidificatore.

Se la quantità dell'acqua nel contenitore è sufficiente, premere il pulsante ON/ OFF  e accendere l'apparecchio. L'umidificatore si accende al livello minimo di erogazione vapore e l'indicatore si accende di colore rosa. Ripremendo il pulsante aumenta l'intensità di erogazione vapore e l'indicatore si accende di colore verde. Ripremendo il pulsante per la terza volta si attiva l'intensità massima di erogazione vapore e l'indicatore si accende di colore blu. Ripremendo il pulsante per la quarta volta l'apparecchio si spegne. L'umidificatore ha tre intensità di erogazione vapore, con ogni pressione esercitata sul pulsante si sente un suono. Se nell'apparecchio finisce l'acqua si sentono 3 bip e l'umidificatore si spegne automaticamente, l'indicatore si accende di colore rosso. Reintegrare l'acqua e premere il pulsante ON/ OFF  per fare il riavvio dell'apparecchio.

Qualora il contenitore per l'acqua non sia inserito correttamente sulla base durante il lavoro dell'apparecchio, esso si spegne automaticamente e si accende di colore rosso ON/ OFF . Rimettere il contenitore sulla base, l'umidificatore riprende ad erogare il vapore.

Nota: Per prevenire un guasto qualsiasi utilizzare sempre solo l'acqua fresca, distillata o demineralizzata.

Aggiunta dell'olio essenziale

Se si vuole aggiungere l'olio eterico, premere sull'apposito cassetto per estrarlo. Mettere sull'appoggio dentro 1-3 gocce dell'olio eterico. Ripremendo la presa elettrica del diffusore fissarla dentro il corpo dell'apparecchio.

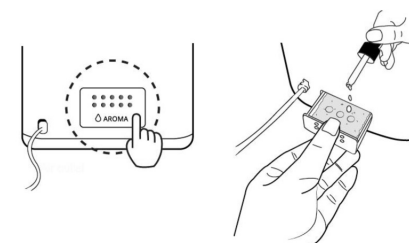

PULIZIA E MANUTENZIONE

L'umidità insufficiente può essere la causa di cute troppo secca e di irritazione di mucosa nasale, del raffreddamento frequente, dei dolori nella gola etc. Gli umidificatori producono l'umidità relativa proteggendo la salute umana. Per ottenere la durata massima della vita utile dell'apparecchio rispettare le seguenti istruzioni relative alla manutenzione. Mancato rispetto di tali istruzioni può causare la proliferazione dei microorganismi indesiderati nell'acqua.

MANUTENZIONE GIORNALIERA

- Prima di procedere alla pulizia dell'apparecchio staccarlo dalla rete elettrica.
- Ribaltare il contenitore per l'acqua e la parte superiore dell'apparecchio.
- Pulire e sciacquare e accuratamente il contenitore per l'acqua per eliminare tutti i sedimenti ed impurità. Pulirlo e asciugarlo con un panno pulito e morbido o con un tovagliolo di carta.
- Riempire il contenitore di acqua fredda dal rubinetto come descritto nelle istruzioni per il rabbocco dell'acqua.

MANUTENZIONE SETTIMANALE

- Ripetere i 3 summenzionati punti di manutenzione giornaliera.
- Versare nel contenitore circa 200 ml di aceto e lasciarlo agire per circa 15 minuti. Con una spazzola fine eliminare il calcare nel contenitore e in particolare nel disco ad ultrasuoni.
- Eliminare il calcare e i residui dell'aceto con un panno pulito e morbido.

AVVERTIMENTO

- NON immergere mai l'unità principale dell'apparecchio nell'acqua.
- Per pulire l'apparecchio non utilizzare né solventi né altre sostanze aggressive.
- Pulire le parti interne dell'apparecchio con un panno morbido.
- Per pulire il disco ad ultrasuoni utilizzare solo una spazzola morbida. Pulire una volta alla settimana. Nel disco ad ultrasuoni possono essere aggiunte 2-5 gocce dell'aceto - lasciare agire per ca 5 minuti. Poi pulire con la spazzola in dotazione.
- Utilizzare la spazzola con setole morbide.
- Se nel contenitore rimane l'acqua, sostituirla almeno una volta alla settimana.

PULIZIA DELLE PALLINE CERAMICHE FILTRANTI

Per pulire il filtro con palline utilizzare 1 litro di acqua distillata. Se le palline risultano sempre sporche, la pulizia va ripetuta frequentemente. Per maggiore efficacia della pulizia immergere le palline ceramiche nell'acqua con aceto e lasciare agire per ca 5 minuti. Successivamente sciacquare le palline e lasciarle asciugare per 4-6 ore in un luogo asciutto.

STOCCAGGIO DELL'APPARECCHIO

- Pulire ed asciugare l'apparecchio seguendo le istruzioni di cui sopra.
- Si consiglia di stoccare l'apparecchio nell'imballo originale.
- Non esporre l'apparecchio alle temperature alte.

SOLUZIONE DEI PROBLEMI

Se l'apparecchio non lavora correttamente, vedere le seguenti cause.

Problema	Causa	Soluzione
L'apparecchio non lavora.	Il cavo di alimentazione non è collegato.	Allacciare il cavo di alimentazione alla presa di corrente.
La spia è accesa, ma dall'apparecchio non esce vapore.	Nel contenitore c'è troppa acqua.	Togliere un po' di acqua dal contenitore.

Nessun vapore	Il livello dell'acqua nel contenitore è troppo basso.	Rabboccare l'acqua nel contenitore
	Dal contenitore esce l'acqua.	Controllare se il contenitore si trova in posizione corretta.
	La temperatura dell'apparecchio è troppo bassa.	Prima di utilizzare l'apparecchio, lasciarlo temperare nell'ambiente di utilizzo per almeno mezz'ora.
	Deposito sul disco ad ultrasuoni	Pulire il disco ad ultrasuoni.
Esce poco vapore	Troppa/poca acqua nel contenitore	Svuotare il contenitore / eventualmente aggiungere l'acqua
	Deposito sul disco ad ultrasuoni	Pulire il disco ad ultrasuoni.
	L'acqua è troppo fredda.	Utilizzare l'acqua a temperatura dell'ambiente.
	L'acqua non è pulita.	Pulire il contenitore e versare dentro l'acqua fresca, distillata o demineralizzata.
Sui mobili si depone la polvere bianca.	L'acqua dura può causare la deposizione della polvere bianca sul disco ad ultrasuoni. La polvere bianca si decompone per effetto delle vibrazioni provocate dall'ultrasuono e viene soffiata nell'aria insieme con la nebbia. La polvere bianca presente nell'aria si decompone sui mobili.	Per evitare il problema utilizzare l'acqua distillata. Non dimenticare di pulire dopo breve uso il disco ad ultrasuoni e il filtro.
L'acqua si accumula fuori dall'umidificatore e/o zona circostante.	L'ambiente è troppo umido.	Spegnere l'umidificatore o impostare l'intensità bassa di erogazione nebbia.
	L'impianto non è posizionato in posizione perfettamente orizzontale e dentro vi si accumula l'acqua.	Scollegarlo e posizionarlo su una superficie perfettamente orizzontale. Orientare l'ugello dal quale esce la nebbia lontano dagli oggetti. Posizionare l'apparecchio su una superficie piana in altezza minima di 60 cm dal pavimento.
La nebbia ha un odore insolito.	L'apparecchio è nuovo.	Aprire il contenitore per l'acqua e metterlo per 12 ore in un posto buio e fresco.
	L'acqua nel contenitore è sporca o è nel contenitore da troppo tempo.	Pulire il contenitore e versare dentro l'acqua fresca, distillata o demineralizzata.
L'apparecchio emette un rumore strano.	Il fruscio nel contenitore è causato dalla poca quantità dell'acqua	Rabboccare l'acqua.
	L'apparecchio non è posizionato su una superficie piana.	Spostare l'apparecchio mettendolo su una superficie piana.
Non si riesce a liberare il tappo del contenitore per l'acqua.	Il tappo è serrato troppo.	Per allentare la guarnizione del tappo applicarvi il sapone liquido.

ASSISTENZA

La manutenzione più impegnativa e/o la riparazione che richiede l'intervento sulle parti interne dell'apparecchio devono essere fatte esclusivamente dal centro di assistenza autorizzato.

PROTEZIONE DELL'AMBIENTE

- Riciclare imballi e prodotti vecchi, alla fine di loro ciclo di vita.
- La scatola in cui si acquista il prodotto può essere recuperata come rifiuto differenziato.
- Sacchetti in polietilene (PE) possono essere recuperati come rifiuto differenziato.

Riciclaggio del prodotto alla fine della sua vita utile



L'apparecchio è identificato in conformità alla Direttiva 2012/19/EU del Parlamento europeo e del Consiglio sui rifiuti di apparecchiature elettriche ed elettroniche (RAEE). Il simbolo riportato sul prodotto indica che il prodotto stesso non può essere smaltito come rifiuto urbano. Va portato in un centro di raccolta dei rifiuti elettrici ed elettronici. Provvedendo allo smaltimento corretto del prodotto si può prevenire l'impatto negativo sull'ambiente e/o sulla salute umana nel caso di mancato riciclaggio. Lo smaltimento deve essere effettuata in conformità alle norme regolanti la gestione dei rifiuti. Le maggiori informazioni sulle modalità dello smaltimento del prodotto sono reperibili presso l'ufficio locale di amministrazione pubblica oppure nel negozio dove il prodotto è stato acquistato.



Il presente prodotto rispetta tutti i requisiti elementari stabiliti dalle normative UE inerenti.

Il produttore si riserva il diritto di modificare senza preavviso il testo del manuale d'uso, il design del prodotto e/o i suoi parametri tecnici.

AGRADECIMIENTO

Gracias por comprar este producto de la marca Concept y esperamos que quede satisfecho con él durante todo el tiempo que lo use.

Antes de usar el producto, lea con cuidado todo el manual y luego guárdelo. Asegúrese de que las demás personas que vayan a utilizar el producto se familiaricen con el presente manual.

Parámetros técnicos	
Tensión	220–240 V, 50/60 Hz
Potencia de entrada	30 W
Capacidad del tanque de agua	4 l
Rendimiento	≥260 ml/h (±50 ml/h)
Nivel de ruido	≤35 dB
Dimensiones	19,6x19,6x27,8 cm

ADVERTENCIAS IMPORTANTES DE SEGURIDAD

- No emplee el artefacto de una manera diferente a la descrita en el presente manual.
- Antes de utilizar por primera vez el artefacto, retire el embalaje y los materiales promocionales.
- Verifique que la tensión de red se corresponda a los valores indicados en la placa.
- Coloque el artefacto únicamente en una superficie estable y apartado de otras fuentes de calor.
- No deje el artefacto desatendido si está encendido o enchufado.
- Al enchufar o desenchufar el artefacto, el interruptor debe estar en posición apagado.
- Al desenchufar el artefacto, no tire del cable, sino del enchufe.
- No permita que el artefacto sea manipulado por niños o personas no capacitadas y utilícelo fuera de su alcance.
- Las personas con capacidad de movimiento o percepción sensorial reducidas, o con insuficiente capacidad mental, o personas no familiarizadas con su manejo deben utilizar el artefacto únicamente bajo la supervisión de una persona responsable, familiarizada con su uso.
- Tenga especial cuidado si emplea el artefacto en las cercanías de niños.
- No permita que el artefacto sea usado como juguete.
- No inserte dedos, lápices u otros objetos en los orificios del artefacto.
- No use el artefacto sin la rejilla.

- No exponga niños pequeños o personas enfermas a la corriente directa del aire.
- No cubra el artefacto.
- No cuelgue ni coloque nada frente al artefacto.
- El artefacto solo puede usarse en posición vertical.
- No utilice el artefacto cerca de duchas, bañeras, lavabos o piscinas.
- No use el artefacto en entornos húmedos o polvorientos.
- No utilice el artefacto en entornos con gases explosivos o sustancias inflamables (disolventes, pinturas, pegamentos, etc.).
- Coloque el artefacto en una pared interna, cerca de un tomacorriente. Para lograr la mayor eficiencia, coloque el humidificador a al menos 10 cm de la pared.
- No llene el tanque si el humidificador está enchufado.
- Coloque el humidificador sobre una superficie plana a al menos 60 cm de altura.
- No apunte la salida de humedad directamente a la pared.
- Desenchufe el artefacto si no está en uso.
- No incline, vacíe o mueva el artefacto en funcionamiento.
- Desenchufe el artefacto antes de moverlo o el tanque de agua.
- No vierta agua en otros orificios que el del tanque de agua.
- El exceso de humedad puede causar condensación en muebles y ventanas. Si esto ocurre, apague el artefacto.
- **Desenchufe el artefacto antes de armarlo de desarmarlo.**
- **Antes de limpiar el artefacto, y luego de su uso, apáguelo y desenchúfelo.**
- Mantenga limpio el artefacto y evite el ingreso de cuerpos extraños por los orificios de la rejilla. Podrían causar lesiones graves, cortocircuitos, dañar el artefacto o causar un incendio.
- No emplee sustancias agresivas o telas ásperas para limpiar el artefacto.
- **No emplee el artefacto si el cable o el enchufe estuviesen dañados. Haga reparar la avería de inmediato por un servicio autorizado.**
- No emplee el artefacto si no funcionase correctamente, hubiese caído, estuviese dañado o hubiese sumergido en un líquido. Hágalo probar y reparar por un servicio autorizado.
- No utilice el artefacto al aire libre.
- El artefacto está destinado únicamente para uso hogareño; no está destinado para uso comercial.

- No toque el artefacto con las manos mojadas o húmedas.
- No sumerja el cable, el enchufe o el artefacto en agua u otro líquido.
- No repare usted mismo el artefacto. Diríjase a un servicio autorizado.
- Los niños mayores de 8 años y las personas mayores o con capacidades físicas o mentales reducidas, o con insuficiente experiencia y conocimientos pueden utilizar el artefacto únicamente bajo supervisión o si se les ha enseñado a utilizarlo de una manera segura y son conscientes de los eventuales riesgos. El mantenimiento y limpieza realizados por el usuario no pueden ser llevados a cabo por niños menores de 8 años y sin supervisión. Los niños menores de 8 años deben mantenerse fuera del alcance del artefacto y su cable. Los niños no deben jugar con el artefacto.
- Antes de usar aceites esenciales verifique los efectos nocivos que estos productos puedan tener sobre su salud.
- Use solamente aceites esenciales puros, 100% naturales y aptos para difusores. Úselos con precaución. Observe las instrucciones y advertencias en sus envases.
- Las embarazadas y las personas que sufren de epilepsia, asma, alergia, trastornos cardíacos o enfermedades graves no deberían usar aceites esenciales.
- Use los aceites esenciales como máximo 10 minutos. No use aceites esenciales en presencia de niños menores de 3 años.
- Antes de añadir un aceite esencial, llene el tanque de agua.

En caso de incumplimiento de las instrucciones del fabricante, cualquier reparación no será reconocida por la garantía.

INFORMACIÓN DE SEGURIDAD PARA EL USUARIO

Nota: El humidificador es un artefacto eléctrico que exige precaución al usar.

Nota: Apague el humidificador si se forma condensación en paredes o ventanas. La humedad excesiva podría causar daños. No obstruya la entrada y salida de aire.

DESCRIPCIÓN DEL PRODUCTO

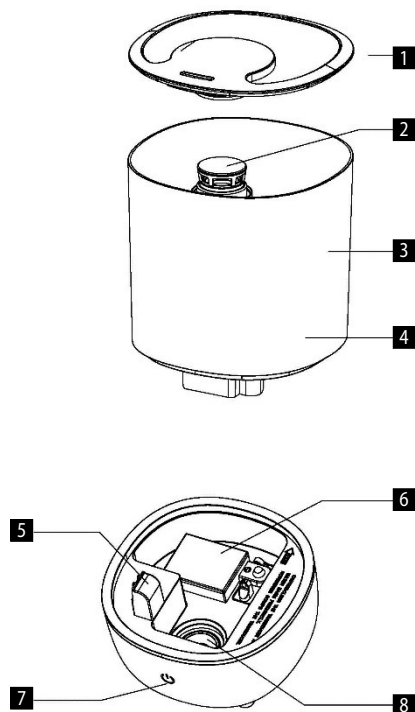

- 1 Tapa del tanque de agua
- 2 Salida de vapor
- 3 Tanque de agua
- 4 Filtro con bolillas de cerámica
- 5 Salida de aire
- 6 Flotador
- 7 Botón de control
- 8 Disco ultrasónico

**USO****ANTES DEL PRIMER USO**

1. Asegúrese de que el artefacto esté apagado y desenchufado.
2. Coloque el artefacto sobre una superficie plana a al menos 60 cm de altura y 10 cm de la pared. No se aconseja colocar el humidificador sobre muebles caros.
3. Instrucciones para llenar el tanque de agua
 - Retire el tanque de la base hacia arriba.
 - Quite la tapa y llene el tanque con agua fresca fría.
 - NO LLENE EL TANQUE CON AGUA CALIENTE, PODRÍA CAUSAR FUGAS.
 - Luego de llenar el tanque, vuelva a taponarlo y devuélvalo a la base. El agua comenzará a gotear automáticamente a la base.
4. Enchufe el artefacto.

INSTRUCCIONES DE USO

Presione ON/FFF  y encienda el artefacto. Si el botón se ilumina en rojo, hay poca agua en el tanque. Vuelva a presionar el botón para arrancar el humidificador.

Si tiene suficiente agua en el tanque, presione ON/OFF  y encienda el artefacto. El humidificador se pone en marcha en el nivel más bajo de descarga de vapor y el indicador se ilumina en rosa. Si el botón se presiona por segunda vez, aumenta la intensidad de la descarga de vapor y el indicador se ilumina en verde. Si se presiona por tercera vez se activa el nivel de descarga de vapor más alto y el indicador se ilumina en azul. Al presionar el botón por cuarta vez, el artefacto se apaga. El humidificador tiene tres niveles de descarga de vapor y cada vez que se presiona el botón emite un sonido. Si el agua se agota, el artefacto emite 3 pitidos y se apaga automáticamente y el indicador se ilumina en rojo. Cargue agua y presione ON/OFF  para reiniciar el artefacto.

Si el tanque de agua no se asienta correctamente en la base durante, el artefacto se apaga automáticamente y el botón ON/ OFF  se ilumina en rojo. Vuelva a colocar el tanque en la base y el artefacto vuelve a producir vapor.

Nota: Para evitar averías, use agua fresca, destilada o desmineralizada.

Usar aceite aromático

Para usar un aceite aromático, presione el cajón para poder retirarlo. Ponga 1 a 3 gotas de aceite en la almohadilla. Vuelva a presionar el cajón en el cuerpo del artefacto.

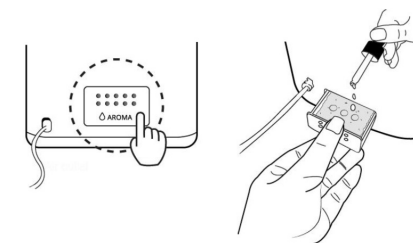
**LIMPIEZA Y MANTENIMIENTO**

En invierno, la falta de humedad puede causar sequedad en la piel, irritación desagradable en la mucosa nasal, resfriados frecuentes, dolor de garganta, etc. Un humidificador de aire genera humedad relativa y protege nuestra salud. Para poder aprovechar al máximo el humidificador sin dañarlo, siga las siguientes instrucciones de mantenimiento, de lo contrario, en el agua podrían propagarse microorganismos indeseados.

MANTENIMIENTO DIARIO

- Antes de limpiar el artefacto, apáguelo y desenchúfelo.
- Abra el tanque de agua y la parte superior del humidificador.
- Enjuague y limpie bien el tanque para eliminar sedimentos y suciedad. Límpielo y séquelo con un trapo suave seco o toallas de papel.
- Llene el tanque con agua corriente fría tal como se indica en las instrucciones correspondientes.

MANTENIMIENTO SEMANAL

- Repita los 3 puntos del mantenimiento diario.
- Llene el tanque con unos 200 ml de vinagre, déjelo actuar por 15 minutos y retire la cal del tanque y el disco ultrasónico con un cepillo suave.
- Retire la cal y los restos de vinagre con un trapo suave limpio.

PRECAUCIONES DURANTE EL MANTENIMIENTO

- No sumerja la unidad principal del artefacto.
- No utilice disolventes o sustancias agresivas.

- Limpie el interior del artefacto con un trapo suave.
- Use solamente un cepillo suave para limpiar el disco ultrasónico. Límpiolo una vez por semana. Puede poner 2 a 5 gotas de vinagre, dejar actuar unos 5 minutos y limpiar con el cepillo incluido.
- Utilice un cepillo con cerdas blandas.
- Si queda agua en el tanque, reemplácela al menos una vez por semana.

LIMPIEZA DE LAS BOLILLAS FILTRANTES DE CERÁMICA

Utilice 1 l de agua destilada limpia para limpiar el filtro de bolillas. Si las bolillas permanecen sucias, repita la limpieza más a menudo. Para una limpieza más eficaz, sumerja las bolillas en un vaso de vinagre y déjelas durante 5 minutos, luego enjuáguelas bien y déjelas secar entre 4 y 6 horas.

ALMACENAMIENTO DEL ARTEFACTO

- Limpie y seque el artefacto según las instrucciones anteriores.
- Se aconseja guardar el artefacto en su embalaje original.
- No lo exponga a temperaturas elevadas.

SOLUCIÓN DE PROBLEMAS

Si el humidificador no funciona correctamente, verifique las siguientes causas posibles:

Problema	Causa	Solución
El humidificador no funciona.	Cable de alimentación no conectado.	Enchufe el cable.
El indicador está encendido, pero no sale vapor.	Hay demasiada agua en el tanque.	Vacíe un poco de agua.
No hay rocío	Poca agua en el tanque.	Llene el tanque de agua.
	Se fuga agua del tanque.	Controle que el tanque esté en posición correcta.
	La temperatura del artefacto es demasiado baja.	Antes de usar, deje el artefacto media hora a temperatura ambiente.
	Sedimentos en el disco ultrasónico	Limpie el disco ultrasónico
Poca producción de rocío.	Demasiada o poca agua en el tanque.	Vacíe el tanque o ponga agua.
	Sedimentos en el disco ultrasónico	Limpie el disco ultrasónico
	Agua demasiado fría.	Use agua a temperatura ambiente.
	El agua no está limpia.	Vacíe el tanque y llénelo con agua fresca, destilada o desmineralizada.
Polvo blanco en los muebles.	El agua dura puede depositar una cierta cantidad de polvo blanco en el disco ultrasónico que las vibraciones descomponen y se expulsa al aire junto con el rocío y se acumula en los muebles.	Si esto resulta desagradable, use agua destilada. No olvide limpiar el filtro y el disco ultrasónico luego de un uso breve.

El agua se acumula fuera del humidificador en el área circundante.	Saturación de humedad.	Apague el humidificador o ponga en bajo el nivel de rocío.
	El artefacto no está en posición horizontal y acumula agua.	Desenchúfelo y colóquelo en una superficie plana. No apunte las boquillas de rocío hacia objetos. Colóquelo sobre una superficie plana e impermeable a al menos 60 cm del suelo.
El rocío huele raro.	El artefacto es nuevo.	Abra el tanque de agua y déjelo reposar 12 horas en un lugar oscuro y fresco.
	El agua en el tanque está sucia o ha estado demasiado tiempo.	Vacíe el tanque y llénelo con agua fresca, destilada o desmineralizada.
El artefacto produce ruidos raros.	El sonido en el tanque se debe a insuficiente cantidad de agua.	Llene el tanque.
	El artefacto no se encuentra en una superficie plana.	Mueva el artefacto a una superficie estable y plana.
La tapa del tanque de agua no puede aflojarse.	Tapa demasiado ajustada.	Ponga jabón líquido en el sello de la tapa.

SERVICIO

El mantenimiento de carácter más amplio o las reparaciones que requieran intervenir en las piezas internas del producto deben ser realizados por un servicio profesional.

PROTECCIÓN AL MEDIO AMBIENTE

- Dé preferencia al reciclado de los materiales de embalaje y los artefactos viejos.
- La caja puede ser desechada con la recolección de residuos clasificados.
- Las bolsas de polietileno (PE) deben ser llevadas para su reciclaje.

Reciclaje del artefacto al final de su vida útil



El artefacto está etiquetado de acuerdo con la Directiva Europea 2012/19/UE sobre Residuos de Artefactos Eléctricos y Electrónicos (RAEE). El símbolo en el producto o su embalaje indica que este no debe ser incluido entre los residuos domésticos. Debe ser llevado a un centro de recolección para el reciclaje de artefactos eléctricos o electrónicos. Procurar la correcta liquidación del producto ayuda a prevenir efectos negativos en el medio ambiente y la salud humana que podrían ser resultar de la liquidación incorrecta del producto. El artefacto debe ser desechado conforme las normas para la gestión de residuos. Podrá obtener información más detallada sobre el reciclaje del producto en la autoridad local, el servicio de tratamiento de residuos correspondiente o la tienda en donde fue adquirido.



El producto cumple con todos los requisitos básicos de las directivas UE aplicables.

El fabricante se reserva el derecho de realizar cambios en el texto, el diseño y las especificaciones técnicas.

MULȚUMIRE

Vă mulțumim pentru cumpărarea produsului marca Concept și vă dorim să fiți mulțumiți de produsul nostru pe întreaga durată de utilizare a acestuia.

Înainte de prima utilizare citiți cu atenție și în întregime manualul de utilizare și păstrați-l pentru o consultare ulterioară. Asigurați-vă că și celelalte persoane care vor folosi produsul sunt familiarizate cu instrucțiunile prezentate în prezentul manual.

Parametri tehnici	
Tensiune	220-240 V, 50/60 Hz
Consum de putere	30 W
Capacitatea rezervorului de apă	4 l
Puterea umidificatorului	≥260 ml/h (±50 ml/h)
Nivel de zgomot	≤35 dB
Dimensiunile produsului	19,6x19,6x27,8 cm

INDICAȚII IMPORTANTE PRIVIND SECURITATEA

- Nu utilizați aparatul în alt mod decât cel descris în prezentul manual.
- Înainte de prima utilizare îndepărtați de pe aparat întregul material de ambalare și materialele de marketing.
- Verificați dacă tensiunea rețelei de alimentare corespunde cu valorile de pe plăcuța de identificare a aparatului.
- Așezați aparatul numai pe o suprafață stabilă, departe de alte surse de căldură.
- Nu lăsați aparatul fără supraveghere în timp ce este pornit, eventual racordat la priza de curent electric.
- La conectarea aparatului la priza de curent și la deconectarea de la priza de curent, butonul de pornire/oprire trebuie să fie pe poziția oprit.
- La scoaterea aparatului din priza de curent electric nu trageți niciodată de cablu, prindeți de ștecăr și scoateți-l prin tragere.
- Nu permiteți copiilor sau persoanelor cu dizabilități să manipuleze cu aparatul, folosiți-l în afara accesului acestora.
- Persoanele cu capacitatea motrică redusă, cu percepția simțului redusă, cu capacitatea intelectuală insuficientă sau persoanele nefamiliarizate cu deservire, trebuie să folosească aparatul doar sub supravegherea unei persoane responsabile și familiarizate cu deservirea.
- Acordați atenție sporită la folosirea aparatului în apropierea copiilor.
- Nu permiteți folosirea aparatului drept jucărie.

- A nu se introduce niciodată degetele, creioanele și nici alte obiecte în orificiile aparatului.
- A nu se folosi niciodată aparatul fără grilaje de protecție.
- Nu expuneți copiii mici și persoanele bolnave fluxului direct de aer.
- Nu acoperiți aparatul.
- Nu atârnați nimic pe aparat și nu puneți nimic nici în fața acestuia.
- Aparatul trebuie utilizat numai în poziția verticală.
- Nu utilizați aparatul în apropierea dușului, căzii, a chiuvetei sau a piscinei.
- Nu folosiți aparatul într-un mediu umed sau prăfos.
- Nu folosiți aparatul într-un mediu cu gaze explozive sau substanțe inflamabile (solvenți, vopsele, adezivi etc.).
- Amplasați umidificatorul lângă perete interior, în apropierea unei prize electrice. Pentru obținerea unei eficiențe cât mai mari posibile umidificatorul ar trebui amplasat cel puțin la 10 cm de perete.
- Nu alimentați apă în umidificator în timp ce este în priză, mai întâi deconectați-l de la sursa de energie electrică.
- Umidificatorul a se amplasa pe o suprafață stabilă și dreaptă, cel puțin 60 cm deasupra nivelului podelei.
- A nu se direcționa ieșirea umidității direct spre perete.
- În cazul în care nu folosiți aparatul, deconectați-l de la rețea.
- A nu se înclina, goli și nici muta NICIODATĂ aparatul pe timpul funcționării.
- Înaintea mutării aparatului și a manipulării cu rezervorul de apă a se deconecta întotdeauna aparatul de la rețeaua electrică.
- A nu se turna apa în alte orificii ale aparatului, a se turna doar în rezervorul de apă.
- Umiditatea prea mare din încăperea poate să cauzeze condensarea apei pe geamuri și mobilier. Dacă se întâmplă acest lucru, opriți umidificatorul.
- **Înainte de montarea sau demontării aparatului, deconectați cablul de alimentare din priza de curent electric.**
- **Înainte de curățare și după utilizare, opriți aparatul și deconectați-l de la priza de curent electric.**
- Păstrați aparatul curat, nu lăsați să pătrundă vreun obiect prin orificiile grilei. Acestea ar putea cauza accidente grave, scurtcircuitarea, deteriorarea aparatului sau incendiul.
- Nu folosiți substanțe abrazive sau agresive din punctul de vedere chimic pentru a curăța aparatul.
- **Nu folosiți niciodată aparatul care are cablul de alimentare sau**

ștecărul deteriorate, asigurați neîntârziat eliminarea defectului de către un service autorizat.

- Nu utilizați aparatul dacă acesta nu funcționează corespunzător, dacă a căzut, dacă este deteriorat sau a fost expus vreunui lichid. Predați-l pentru testare și reparare la un service autorizat.
- Aparatul nu este destinat utilizării în aer liber.
- Aparatul este destinat doar utilizării casnice, nu este destinat uzului comercial.
- Nu atingeți aparatul cu mâinile ude sau umede.
- Nu cufundați cablul de alimentare, ștecărul sau aparatul în apă sau într-un alt lichid.
- Nu reparați aparatul prin forțe proprii. Apelați la un service autorizat.
- Acest aparat poate fi utilizat de către copiii cu vârsta de 8 ani și peste și de către persoanele cu dizabilități fizice sau capacitate mentală redusă sau experiență și cunoștințe insuficiente doar dacă sunt supravegheate sau au fost familiarizate cu utilizarea în siguranță a aparatului și pricep eventualele pericole. Curățarea și întreținerea efectuată de către utilizator nu poate fi exercitată de către copii care nu au vârsta de peste 8 ani și nu sunt supravegheați. Copiii sub 8 ani trebuie să păstreze distanța de siguranță față de aparat și cablu de alimentare. Copiii nu au voie să se joace cu aparatul.
- Înaintea utilizării uleiurilor eterice a se verifica efectele adverse asupra sănătății dumneavoastră la utilizarea acestor produse.
- A se folosi întotdeauna doar uleiuri eterice de calitate, care sunt curate, 100% naturale și destinate difuziunii. Folosiți-le cu măsură și cu grijă. Urmați instrucțiunile și avertizările menționate pe ambalajul uleiurilor eterice.
- Femeile gravide, oamenii cu epilepsie, astmaticii, oamenii suferind cu alergii, pacienții cu problemele cardiace sau boli grave nu ar trebui să folosească uleiuri eterice.
- Utilizați uleiuri esențiale timp de maxim 10 minute. Nu utilizați uleiuri esențiale în prezența unui copil sub 3 ani.
- Înaintea adăugării uleiului eteric umpleți întotdeauna mai întâi rezervorul cu apă.

La nerespectarea instrucțiunilor producătorului, eventuala reparație nu poate fi recunoscută drept reparație de garanție.

INFORMAȚII DE SECURITATE PENTRU CONSUMATOR

Notă: Umidificatorul, ca și aparat electric, necesită ca la exploatare să-i fie acordată atenție.

Notă: În cazul în care se formează pe pereți și pe geamuri umiditate, opriți umidificatorul. Umiditatea prea mare din încăperea poate să provoace daune. A nu se bloca intrarea sau ieșirea aerului.

DESCRIEREA PRODUSULUI

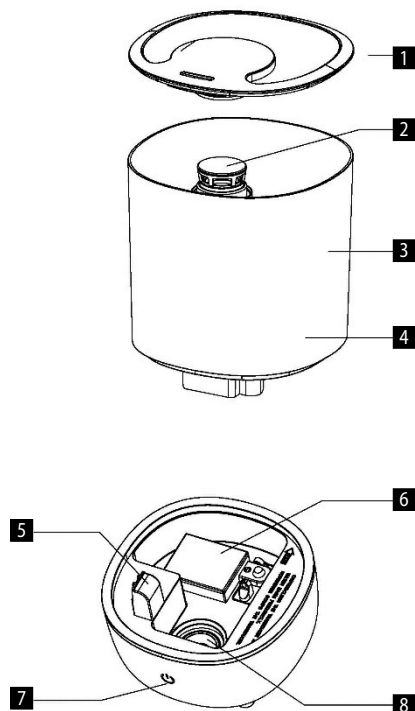

- 1 Capacul rezervorului de apă
- 2 Ieșirea aburului
- 3 Rezervor de apă
- 4 Filtru cu bile ceramice
- 5 Ieșire aer
- 6 Flotor
- 7 Buton de comandă
- 8 Disc cu ultrasunete

**UTILIZARE****ÎNAINTE DE PRIMA UTILIZARE**

1. Asigurați-vă că aparatul este oprit și deconectat de la rețeaua electrică.
2. Amplasați umidificatorul pe o suprafață dreaptă, la cel puțin 60 cm față de podea și 10 cm de perete. Recomandăm a nu se amplasa umidificatorul pe mobilier scump.
3. Instrucțiuni de completare a apei în rezervor.
 - Scoateți rezervorul din suport în sus.
 - Desprindeți capacul de pe rezervorul de apă și turnați în acesta apă rece proaspătă.
 - **NU PUNEȚI ÎN REZERVOR APĂ CALDĂ, SE POATE AJUNGE LA INFILTRAREA APEI.**
 - După umplerea rezervorului puneți la loc capacul iar rezervorul înapoi pe suport. Apa va începe să curgă automat în baza aparatului.
4. Racordați cablul de alimentare la sursa de energie electrică.

INSTRUCȚIUNI DE DESERVIRE

Mai întâi apăsați butonul ON/ OFF  pentru a porni aparatul. Dacă butonul se aprinde în culoarea roșie, în rezervor este puțină apă. Reapăsați butonul pentru a opri umidificatorul.

Dacă aveți suficientă apă în rezervor, apăsați butonul ON/ OFF  și porniți aparatul. Umidificatorul pornește la cel mai scăzut nivel de degajare a aburului, iar indicatorul se aprinde în roz. A doua apăsare a butonului crește intensitatea degajării aburului și indicatorul se aprinde în verde. A treia apăsare a butonului comută la cel mai înalt nivel de degajare a aburului și indicatorul se aprinde în albastru. A patra apăsare oprește aparatul. Umidificatorul are trei niveluri de degajare a aburului și la fiecare apăsare a butonului este emis un sunet. În cazul în care se termină apa în aparat, va fi emis bip de 3 ori ca un avertisment și umidificatorul se oprește automat, indicatorul se aprinde în roșu. Completați apă și apăsați butonul ON/OFF  pentru repornirea aparatului.

Dacă rezervorul de apă nu este potrivit corect pe bază în timpul umidificării, aparatul se oprește automat și butonul ON/ OFF  se aprinde în roșu. Repuneți rezervorul pe bază și umidificatorul va începe să degajeze din nou abur.

Notă: Folosiți întotdeauna doar apă proaspătă, distilată sau demineralizată, pentru a preveni orice defecțiune.

Adăugarea uleiului parfumat.

Dacă doriți să adăugați uleiul parfumat, apăsați sertarul de aromă, pentru a-l putea scoate. Adăugați 1-3 picături de ulei parfumat pe inserție. Prin reapăsarea sertarului de aromă o fixați în corpul aparatului.

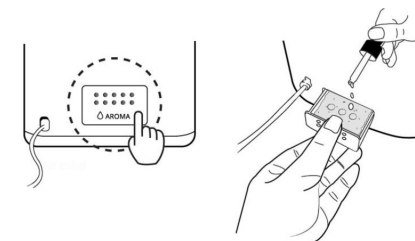
**CURĂȚARE ȘI ÎNTREȚINERE**

Pe timp de iarnă insuficiența umidității poate usca pielea dumneavoastră și poate cauza iritarea neplăcută a mucoasei nazale, răcire frecventă, dureri în gât etc. Umidificatoarele de aer produc umiditate relativă și protejează sănătatea dumneavoastră. Pentru a putea folosi umidificatorul cât mai mult și totodată să nu se ajungă la deteriorarea acestuia, urmați următoarele instrucțiuni de întreținere. În cazul în care nu veți respecta aceste instrucțiuni, în apă se pot înmulți microorganisme nedorite.

ÎNTREȚINERE ZILNICĂ

- Înainte de curățare, opriți aparatul și deconectați-l de la rețeaua electrică.
- Dați la o parte rezervorul de apă și partea de sus a umidificatorului.
- Limpeziți și curățați bine rezervorul, pentru a se îndepărta depunerile și impuritățile. Curățați-l și uscați-l bine cu ajutorul unei cârpe curate sau a unui prosop de hârtie.
- Umpleți rezervorul cu apă proaspătă de la robinet, așa cum este descris în instrucțiunile pentru completarea apei.

ÎNTREȚINERE SĂPTĂMÂNALĂ

- Repetați 3 puncte ale întreținerii zilnice menționate mai sus.
- Puneți în rezervor cca 200 ml de oțet și lăsați să acționeze 15 minute. Apoi îndepărtați calcarul din rezervor, în special de pe discul cu ultrasunete cu o perie moale.
- Îndepărtați calcarul și resturile de oțet cu o cârpă moale și curată.

AVERTIZARE LA ÎNTREȚINERE

- Nu cufundați NICIODATĂ unitatea principală a aparatului în apă.
- A nu se folosi pentru curățarea umidificatorului solvenți sau alte substanțe agresive.
- Părțile interioare ale aparatului a se curăța cu ajutorul unei cârpe moi.

- Discul cu ultrasunete a se curăța doar cu o perie moale. Curățați-l o dată pe săptămână. În discul cu ultrasunete puteți adăuga 2-5 picături de oțet - lăsați să acționeze cca 5 minute. După aceea curățați cu peria alăturată.
- Folosiți o perie cu păr moale.
- În cazul în care rămâne în rezervor apă, schimbați-o cel puțin o dată la săptămână.

CURĂȚAREA BILELOR CERAMICE DE FILTRARE

Pentru curățarea filtrului cu bile folosiți 1 l de apă distilată. Dacă bilele sunt încă murdare, trebuie să repetați curățarea mai des. Pentru o eficiență mai mare a curățării, cufundați bilele ceramice într-un pahar cu oțet și lăsați să acționeze 5 minute. Apoi clătiți bine bilele și lăsați-le să se usuce într-un loc uscat timp de 4-6 ore.

DEPOZITAREA APARATULUI

- Curățați și uscați umidificatorul potrivit instrucțiunilor menționate mai sus.
- Recomandăm a se depozita aparatul în ambalajul original.
- A nu se expune temperaturilor înalte.

SOLUȚIONAREA PROBLEMELOR

În cazul în care umidificatorul dumneavoastră nu funcționează corect, controlați următoarele cauze posibile.

Defecțiunea	Cauza	Soluția
Umidificatorul nu funcționează.	Nu este racordat cablul de alimentare.	Conectați cablul de alimentare la priză.
Indicatorul este aprins, însă nicio ceață nu iese din aparat.	În rezervor este prea multă apă.	Turnați puțină apă din rezervor.
Nu este ceață	Nivelul de apă în rezervor este prea mic.	Completați apă în rezervor.
	Din rezervor curge apa.	Controlați dacă rezervorul este în poziția corectă.
	Temperatura aparatului este prea mică.	Înainte utilizării, puneți aparatul pentru o jumătate de oră la temperatura camerei.
	Depunere pe discul cu ultrasunete.	Curățați discul cu ultrasunete.
Ieșire slabă a ceții	Prea multă / prea puțină apă în rezervor	Goliți apa din rezervor / adăugați apă în rezervor.
	Depunere pe discul cu ultrasunete.	Curățați discul cu ultrasunete.
	Apă este prea rece	Folosiți apa care are temperatura de cameră.
	Apă nu este curată.	Curățați rezervorul și turnați în el apă proaspătă, distilată sau demineralizată.
Pe mobilier se formează praf alb.	Apă dură poate să depună pe discul cu ultrasunete o anumită cantitate de praf alb. Praful alb se descompune datorită vibrațiilor ultrasonice și este suflat în aer împreună cu ceață. Praful alb din aer se depune pe mobilier.	Dacă acest fapt devine neplăcut, folosiți apă distilată. Nu uitați ca după o scurtă folosire să curățați discul cu ultrasunete și filtrul.

Apa este acumulată în afara umidificatorului sau a zonei din jur.	Saturarea umidității.	Opriiți umidificatorul sau reglați-l la un nivel scăzut de ceață.
	Aparatul nu este în poziție orizontală și se adună apa în el.	Deconectați-l și puneți-l pe o suprafață dreaptă. Direcționați duza de ceață dinspre obiecte. Amplasați-l pe o suprafață impermeabilă și dreaptă, la o distanță de cel puțin 60 cm față de podea.
Ceața are un miros neobișnuit.	Aparatul este nou.	Deschideți rezervorul de apă și lăsați-l 12 ore într-un loc întunecos și rece.
	Apă din rezervor este murdară sau este în rezervor un timp îndelungat.	Curățați rezervorul și turnați în el apă proaspătă, distilată sau demineralizată.
Aparatul emite zgomot neobișnuit.	Zgomotul în rezervor este cauzat de cantitatea mică de apă.	Completați apă în rezervor.
	Aparatul nu este pe o suprafață dreaptă.	Puneți aparatul pe o suprafață stabilă și dreaptă.
Capacul rezervorului de apă nu poate fi slăbit	Capacul este prea strâns.	Pentru slăbire puneți pe garnitura capacului puțin săpun lichid.

SERVICE

Întreținerea cu caracter mai amplu sau reparația care necesită intervenție la părțile interioare ale produsului, trebuie făcute de un service de specialitate.

PROTECȚIA MEDIULUI

- Optați pentru reciclarea materialelor de ambalare și a aparatelor vechi.
- Cutia de la aparat poate fi predată la un centru de colectare a deșeurilor sortate.
- Pungile din polietilenă (PE) a se preda la un centru de colectare a materialelor în vederea reciclării.

Reciclarea aparatului la sfârșitul duratei de viață



Acest aparat este însemnat în conformitate cu Directiva Europeană 2012/19/UE privind deșeurile de echipamente electrice și electronice (DEEE). Simbolul de pe produs sau de pe ambalaj indică faptul că acest produs nu aparține deșeurilor menajere. Trebuie dus la un centru de colectare pentru reciclarea echipamentelor electrice și electronice. Prin asigurarea eliminării corecte a acestui produs veți contribui la prevenirea impactului negativ asupra mediului și a sănătății umane, care ar fi cauzate prin eliminare necorespunzătoare. Eliminarea trebuie efectuată în conformitate cu reglementările privind gestionarea deșeurilor. Informații mai detaliate privind reciclarea acestui produs veți obține de la autoritățile locale competente, serviciile de eliminare a deșeurilor menajere sau în magazinul unde ați cumpărat produsul.



Acest produs respectă toate cerințele de bază ale Directivei UE relevante.

Modificările textului, a designului și a specificațiilor tehnice pot fi efectuate fără o atenționare prealabilă. Ne rezervăm dreptul la modificarea acestora.

- CZ** Záruční podmínky
- SK** Záručné podmienky
- PL** Karta gwarancyjna
- HU** Garanciális feltételek
- LV** Garantijas talons
- EN** Warranty Certificate
- DE** Garantiebedingungen
- FR** Conditions de garantie
- IT** Condizioni di garanzia
- ES** Condiciones de garantía
- RO** Condiții de garanție



ZÁRUČNÍ PODMÍNKY

Záruka

Výrobce (příp. dovozce) odpovídá za to, že výrobek vyhovuje požadavkům právních předpisů a vyhovuje požadavkům stanovených příslušnými technickými normami. Dále odpovídá za to, že výrobek má takové vlastnosti, které výrobce popsal v dokumentech vztahujících se ke zboží nebo které spotřebitel očekával s ohledem na povahu zboží a na základě reklamy výrobcem prováděné, jakož i odpovídá za to, že se výrobek hodí k účelu, který pro jeho použití výrobce uvádí nebo ke kterému se věc tohoto druhu obvykle používá.

Záruční doba za jakost výrobku trvá 24 měsíců od data převzetí výrobku spotřebitelem.

Záruka se nevztahuje na opotřebení výrobku způsobené jeho obvyklým užíváním. Právo z vadného plnění spotřebiteli nenáleží, pokud před převzetím výrobku věděl, že výrobek má vadu, anebo pokud vadu sám způsobil.

Záruka se nevztahuje na případy, kdy (zejména):

- nebyly dodrženy podmínky pro instalaci, provoz a obsluhu výrobku, které jsou uvedeny v návodu k obsluze výrobku,
- k závadě došlo vlivem mechanického, tepelného nebo chemického poškození, zkratem, přepětím v síti nebo nesprávnou instalací,
- k závadě došlo neodborným zásahem třetí osoby,
- k závadě došlo při živelné události,
- k závadě došlo nedostatečnou nebo nevhodnou údržbou v rozporu s návodem k obsluze včetně závad způsobených vodními a jinými usazeninami,
- ke změně barvy topných ploch nebo poškrábání ploch došlo v souvislosti s jejich obvyklým používáním,
- se jedná o vzhledové a funkční změny způsobené slunečním zářením, tepelným zářením nebo vodními a jinými usazeninami,
- uplyne životnost některých součástí výrobku, např. akumulátorů, žárovek atd.

Záruka se nevztahuje na plnění, která byla bezplatně poskytnuta spolu s výrobkem (dárky, propagační předměty, apod.).

Uplatnění reklamace

Reklamací vady výrobku je třeba uplatnit bez zbytečného odkladu po jejím zjištění, nejpozději však před uplynutím záruční doby.

Reklamací výrobku uplatňuje spotřebitel u prodejce, u kterého výrobek zakoupil, případně u kteréhokoliv z autorizovaných servisních středisek, jejichž seznam je součástí balení výrobku, případně je uveden na internetu na adrese www.my-concept.com.

Při reklamaci výrobku je nutno výrobek řádně očistit a bezpečně zabalit tak, aby nedošlo k poškození při jeho případné přepravě do autorizovaného servisního střediska, není-li výrobek předáván osobně.

Spotřebitel je povinen prokázat uzavření kupní smlouvy předložením dokladu o koupi výrobku.

Zároveň s reklamací spotřebitel sdělí popis vytykané vady a provede volbu reklamačního nároku.

Vyřízení reklamace

Jedná-li se o odstranitelnou vadu, má spotřebitel právo na bezplatné, včasné a řádné odstranění vady.

Není-li to vzhledem k povaze vady neúměrné, může spotřebitel požadovat dodání nového výrobku bez vad (výměnu), nebo týká-li se vada jen součástí výrobku, výměnu takové součásti. Je-li však požadavek na výměnu výrobku nebo jeho součástí vzhledem k povaze vady neúměrný, zejména lze-li vadu odstranit bez zbytečného odkladu, má spotřebitel právo na bezplatné odstranění vady.

Jedná-li se o neodstranitelnou vadu, případně vznikne-li spotřebiteli nárok na výměnu výrobku nebo jeho součástí, avšak tato výměna není možná, např. z důvodu vyprodání daného výrobku, má spotřebitel právo výrobek vrátit (odstoupení od smlouvy).

Právo na dodání nového výrobku (výměnu), nebo výměnu součástí výrobku má spotřebitel i v případě odstranitelné vady, pokud nemůže věc řádně užívat pro opakovaný výskyt vady po opravě nebo pro větší počet vad. V takovém případě má spotřebitel i právo na vrácení výrobku (odstoupení od smlouvy).

Nedojde-li k vrácení výrobku (odstoupení od smlouvy) nebo neuplatní-li spotřebitel právo na dodání nového výrobku bez vad (výměnu), na výměnu jeho součástí nebo na opravu výrobku, může požadovat přiměřenou slevu. Spotřebitel má právo na přiměřenou slevu i v případě, kdy mu nemůže být dodán nový výrobek bez vad, vyměněna součást výrobku nebo výrobek opraven, jakož i v případě, nedojde-li ke zjednáání nápravy v přiměřené době nebo by zjednáání nápravy spotřebiteli působilo značné obtíže.

Prodávající, autorizované servisní středisko, či jimi pověřený pracovník, rozhodne o reklamaci ihned, ve složitých případech do tří pracovních dnů. Do této lhůty se nezapočítává doba přiměřená podle druhu výrobku potřebná k odbornému posouzení vady. Reklamací včetně odstranění vady musí být vyřízena bez zbytečného odkladu, nejpozději do 30 dnů ode dne uplatnění reklamace, pokud se prodávající nebo autorizované servisní středisko vyřizující reklamaci se spotřebitelem nedohodne na delší lhůtě.

Při vrácení výrobku (odstoupení od smlouvy) je spotřebitel povinen provést vrácení rovněž příslušenství výrobku a všech dokumentů dodaných s výrobkem.

Spotřebitel nemá nárok na vydání vadných dílů a součástí výrobku, které byly vyměněny v rámci opravy výrobku.

Veškerá další práva spotřebitele, která se ke koupi výrobku vážou, nejsou těmito záručními podmínkami dotčena.

Pozn.: Reklamací výrobku poškozeného při přepravě se řídí reklamačním řádem přepravce.

Výrobce:

Jindřich Valenta – Concept
 Vysokomýtská 1800, 565 01 Choceň
 Česká republika
 IČO 13216660
 tel.: +420 465 471 400, fax: +420 465 473 304,
 email: servis@my-concept.cz
 www: www.my-concept.com

Podrobnosti o produktu

Model:	
Výrobní číslo:	
Datum prodeje:	Razítko a podpis prodejce:

Záruka

Výrobca (príp. dovozca) zodpovedá za to, že výrobok vyhovuje požiadavkám právnych predpisov a vyhovuje požiadavkám stanovených príslušnými technickými normami. Ďalej zodpovedá za to, že výrobok má také vlastnosti, ktoré výrobca popísal v dokumentoch vzťahujúcich sa k tovaru alebo ktoré spotrebiteľ očakával s ohľadom na povahu tovaru a na základe reklamy výrobcom prevádzanej, ako odpovedá i za to, že sa výrobok hodí k účelu, ktorý pre jeho použitie výrobca uvádza alebo ku ktorému sa vec tohto druhu obvykle používa.

Záručná doba za akosť výrobku trvá 24 mesiacov od dátumu prevzatia výrobku spotrebiteľom.

Záruka sa nevzťahuje na opotrebenie výrobku spôsobené jeho obvyklým používaním. Právo z vadného plnenia spotrebiteľovi nenáleží, pokiaľ pred prevzatím výrobku vedel, že výrobok má vadu, alebo pokiaľ vadu sám spôsobil.

Záruka sa nevzťahuje na prípady, kedy (najmä):

- neboli dodržané podmienky pre inštaláciu, prevádzku a obsluhu výrobku, ktoré sú uvedené v návode na obsluhu výrobku,
- k vade došlo vplyvom mechanického, tepelného alebo chemického poškodenia, skratom, prepätím v sieti alebo nesprávnou inštaláciou,
- k vade došlo neodborným zásahom tretej osoby,
- k vade došlo pri živelnnej udalosti,
- k vade došlo nedostatočnou alebo nevhodnou údržbou v rozpore s návodom k obsluhu vrátane závad spôsobených vodnými a inými usadeninami,
- k zmene farby výhrevných plôch alebo poškríbaniu plôch došlo v súvislosti s ich obvyklým používaním,
- sa jedná o vzhľadové a funkčné zmeny spôsobené slnečným žiarením, tepelným žiarením alebo vodnými a inými usadeninami,
- uplynie životnosť niektorých súčastí výrobku, napr. akumulátorov, žiaroviek atď.

Záruka sa nevzťahuje na plnenia, ktoré boli bezplatne poskytnuté spolu s výrobkom (darčeky, propagačné predmety, apod.).

Uplatnenie reklamácie

Reklamáciu vady výrobku je potrebné uplatniť bez zbytočného odkladu po jej zistení, najneskôr však pred uplynutím záručnej doby.

Reklamáciu výrobku uplatňuje spotrebiteľ u predajcu, u ktorého výrobok zakúpil, prípadne u ktoréhokoľvek z autorizovaných servisných stredísk, ktorých zoznam je súčasťou balenia výrobku, prípadne je uvedený na internete na adrese www.my-concept.com.

Pri reklamácií výrobku je nutné výrobok poriadne očistiť a bezpečne zabaliť tak, aby nedošlo k poškodeniu pri jeho prípadnej preprave do autorizovaného servisného strediska, ak nie je výrobok predávaný osobne.

Spotrebiteľ je povinný preukázať uzavretie kúpnej zmluvy predložením dokladu o kúpe výrobku.

Zároveň s reklamáciou spotrebiteľ uvedie popis vytykanej vady a prevedie voľbu reklamačného nároku.

Vybavenie reklamácie

Ak sa jedná o odstrániteľnú vadu, má spotrebiteľ právo na bezplatné, včasné a riadne odstránenie vady.

Ak to nie je vzhľadom k povahe vady neúmerné, môže spotrebiteľ požadovať dodanie nového výrobku bez väd (výmenu), alebo ak sa týka vada len súčasti výrobku, výmenu takej súčasti. Ak je však požiadavka na výmenu výrobku alebo jeho súčasti vzhľadom k povahe vady neúmerná, najmä ak je možné vadu odstrániť bez zbytočného odkladu, má spotrebiteľ právo na bezplatné odstránenie závady.

Ak sa jedná o neodstrániteľnú vadu, prípadne ak vznikne spotrebiteľovi nárok na výmenu výrobku alebo jeho súčasti, avšak táto výmena nie je možná, napr. z dôvodu vypredania daného výrobku, má spotrebiteľ právo výrobok vrátiť (odstúpenie od zmluvy).

Právo na dodanie nového výrobku (výmenu), alebo výmenu súčasti výrobku má spotrebiteľ i v prípade odstrániteľnej vady, ak nemôže vec poriadne používať pre opakovaný výskyt vady po oprave alebo pre väčší počet väd. V takom prípade má spotrebiteľ i právo na vrátenie výrobku (odstúpenie od zmluvy).

Ak nedôjde k vráteniu výrobku (odstúpeniu od zmluvy) alebo ak neuplatní spotrebiteľ právo na dodanie nového výrobku bez väd (výmenu), na výmenu jeho súčasti alebo na opravu výrobku, môže požadovať primeranú zľavu. Spotrebiteľ má právo na primeranú zľavu i v prípade, keď mu nemôže byť dodaný nový výrobok bez väd, vymenená súčasť výrobku alebo výrobok opravený, ako i v prípade, že nedôjde k zjednaniu nápravy v primeranej dobe alebo by zjednanie nápravy spotrebiteľovi spôsobilo značné problémy.

Predávajúci, autorizované servisné stredisko, či nimi poverený pracovník, rozhodne o reklamácií ihneď, v zložitých prípadoch do troch pracovných dní. Do tejto lehoty sa nezapočítava doba primeraná podľa druhu výrobku potrebná k odbornému posúdeniu vady. Reklamácia vrátane odstránenia vady musí byť vybavená bez zbytočného odkladu, najneskôr do 30 dní odo dňa uplatnenia reklamácie, pokiaľ sa predávajúci alebo autorizované servisné stredisko vybavujúce reklamáciu so spotrebiteľom nedohodne na dlhšej lehote.

Pri vrátení výrobku (odstúpení od zmluvy) je spotrebiteľ povinný vrátiť peniaze a tiež príslušenstvo výrobku a všetkých dokumentov dodaných s výrobkom.

Spotrebiteľ nemá nárok na vydanie vadných dielov a súčastí výrobku, ktoré boli vymenené v rámci opravy výrobku.

Všetky ďalšie práva spotrebiteľa, ktoré sa ku kúpe výrobku viažu, nie sú týmito záručnými podmienkami dotknuté.

Pozn.: Reklamácia výrobku poškodeného pri preprave sa riadi reklamačným poriadkom prepravcu.

Výrobce:

Jindřich Valenta – Concept
Vysokomýtská 1800, 565 01 Choceň
Česká republika
IČO 13216660
tel.: +420 465 471 400, fax: +420 465 473 304
email: servis@my-concept.cz
www: [www: www.my-concept.com](http://www.my-concept.com)

Distribútor:

CONCEPT Slovensko s. r. o.
Hurbanova 1563/23, 911 01 Trenčín
Slovenská republika
tel.: +421 326 583 465, fax: +421 326 583 466
email: info@my-concept.sk
www: [www: www.my-concept.sk](http://www.my-concept.sk)

Podrobnosti o produkte

Model:	
Výrobné číslo:	
Dátum predeja:	Pečiatka a podpis predajca:

Gwarancja

Producent (lub importer) zapewnia, że produkt jest zgodny z wymogami prawnymi i spełnia odpowiednie normy techniczne. Produkt posiada właściwości, zawarte w dokumentacji produktowej, oczekiwane ze względu na charakter towaru oraz wskazane w re-klamie prowadzonej przez producenta. Producent zapewnia, że produkt nadaje się do celów konsumpcyjnych, do których ma zastosowanie lub do których stosuje się zwykle tego rodzaju produkt.

Okres gwarancji wynosi 24 miesiące od daty otrzymania produktu przez konsumenta.

Gwarancja nie obejmuje uszkodzeń mechanicznych spowodowanych użytkowaniem.

Prawo gwarancji za wady rzeczy nie przysługuje, jeżeli klient wiedział przed zakupem, że produkt ma wadę lub usterkę lub sam ją spowodował.

Gwarancja nie ma zastosowania w przypadkach, w których:

- nie zostały dotrzymane warunki w zakresie instalacji, obsługi oraz konserwacji produktu, wymienione w instrukcji obsługi produktu,
- awaria była spowodowana mechanicznie, termicznie lub dotyczy chemicznych uszkodzeń, nastąpiła w wyniku zwarcia, zmian napięcia sieci lub nieprawidłowej instalacji,
- wada rzeczy wystąpiła w wyniku działań osób trzecich,
- wada rzeczy wystąpiła w wyniku kłęski żywiołowej,
- wada rzeczy wystąpiła w wyniku nieodpowiedniej lub niewłaściwej konserwacji, niezgodnej z instrukcją obsługi, w tym wady spowodowane przez wodę i inne osady,
- wystąpiły zmiany kolorystyki elementów grzewczych oraz zarysowania powierzchni wynikające z użytkowania,
- wystąpiły wizualne i funkcjonalne zmiany wywołane przez światło słoneczne, promieniowanie ciepła lub wodę i inne osady,

Gwarancja nie ma zastosowania do transakcji, w których produkty zostały przekazane nieodpłatnie (prezenty, artykuły promocyjne, itp.).

Zgłoszenie reklamacji

Reklamacja na wadę produktu musi zostać zgłoszona natychmiast po wykryciu, bez zbędnej zwłoki, nie później jednak niż przed upływem okresu gwarancyjnego.

Praw wynikających z gwarancji można dochodzić u dystrybutora, u którego produkt został zakupiony lub w dowolnych autoryzowanych centrach serwisowych, których lista znajduje się na opakowaniu produktu, bądź jest umieszczona w Internecie pod adresem www.my-concept.com.

Produkt zgłaszany do reklamacji musi być odpowiednio oczyszczony i bezpiecznie zapakowany, aby uniknąć uszkodzenia w trakcie transportu do autoryzowanego centrum serwisowego, chyba że produkt jest przekazany osobiście.

Warunkiem ważności gwarancji jest udowodnienie zawarcia umowy sprzedaży poprzez przedstawienie dowodu zakupu.

Zgłoszenie reklamacyjne musi zawierać wskazanie domniemanej wady oraz roszczenie reklamacyjne.

Rozpatrywanie reklamacji

W przypadku wystąpienia wady, którą można usunąć, konsument ma prawo do bezpłatnego, terminowego i właściwego usunięcia wady.

W przypadku wystąpienia istotnej wady dla funkcjonowania produktu, konsument może żądać dostarczenia nowego produktu bez wad (wymiana) lub jeśli dotyczy to tylko elementu produktu, wymianę takiego elementu. Jednakże, jeżeli możliwe jest usunięcie wady bez zbędnej zwłoki, żądanie wymiany produktu lub jego części z uwagi na charakter wady, nie ma zastosowania, a konsument ma prawo do bezpłatnej naprawy.

W przypadku braku możliwości usunięcia wady, konsument ma prawo do wymiany produktu lub jego elementów, jak również do zwrotu produktu (odstąpienie od umowy).

Prawo do otrzymania nowego produktu (wymiana) lub jego elementów, ma konsument, który z powodu braku możliwości usunięcia wady lub w wyniku powtarzającego się występowania wady nie może prawidłowo korzystać z produktu. W takim przypadku konsument również ma prawo do zwrotu produktu (odstąpienie od umowy).

W przypadku wystąpienia wad, jeżeli nie ma zastosowania: zwrot produktu (odstąpienie od umowy) lub prawo otrzymania nowego produktu bez wad (wymiana), wymiana części lub naprawa produktu, klient może zażądać obniżenia ceny. Konsument ma prawo do odpowiedniej obniżki ceny, wówczas gdy nie może być dostarczony nowy produkt bez wad, dostarczona część produktu lub naprawiony produkt, a także w przypadku kiedy czynności mające na celu usunięcie wady nie zostały wykonane w rozsądnym terminie, w celu zadośćuczynienia za wynikię trudności.

Sprzedawca, autoryzowane centrum serwisowe lub inny upoważniony pracownik niezwłocznie informuje o sposobie rozpatrzenia reklamacji, w skomplikowanych przypadkach w ciągu trzech dni roboczych. Okres ten nie obejmuje czasu wymaganego do oceny właściwych ekspertów. Usunięcie wad powinno odbyć się bez zbędnej zwłoki, nie później niż 30 dni od daty zgłoszenia roszczenia, chyba że sprzedawca lub autoryzowane centrum serwisowe obsługi reklamacji wspólnie z konsumentem ustalą dłuższy okres czasu.

Podczas zwrotu produktu (odstąpienia od umowy) konsument jest zobowiązany do zwrotu wszystkich akcesorii i dołączenie do produktu całej otrzymanej dokumentacji.

Konsument nie ma prawa do wydawania wadliwych części i elementów produktu, które zostały wymienione w ramach naprawy.

Gwarancja nie wyłącza, nie ogranicza ani nie zawieszają uprawnień kupującego wynikających z przepisów rękojmi za wady rzeczy sprzedanej.

Wady produktów powstałe w czasie transportu podlegają procedurą reklamacyjnym przewoźnika.

Niniejsza gwarancja ma zastosowanie w Unii Europejskiej

Producent:

Jindřich Valenta – Concept
 Vysokomýtská 1800, 565 01 Choceň
 Česká republika
 IČO 13216660
 tel.: + 420 465 471 400, fax: +420 465 473 304
 email: servis@my-concept.cz
 www: [www: www.my-concept.com](http://www.my-concept.com)

Importer:

CONCEPT POLSKA sp. z o. o.
 ul Ostrowskiego 30, 53-238 Wrocław
 tel.: +48 71 339 04 44, fax: 71 339 04 14
 email: serwis@my-concept.pl
 www: [www: www.my-concept.pl](http://www.my-concept.pl)

Dane produktu

Model:	
Numer fabryczny:	
Data sprzedaży:	Pieczętka i podpis sprzedawcy:

GARANCIÁLIS FELTÉTELEK

A gyártó (ill. forgalmazó) a garanciális időszak alatt jótállást vállal a terméknek a vonatkozó műszaki szabványokban és feltételekben meghatározott tulajdonságaira. A jótállási idő a termék fogyasztó általi megvásárlásától számított 24 hónap.

A fogyasztó a jótállás keretében jogosult a hibák (ld. alább) térítésmentes, időszerű és megfelelő elhárítására, illetve, amennyiben az a hiba jellegéből adódóan nem adekvát, jogosult a termék hibás részeinek cseréjére. A termékre vonatkozó cserejog vagy az elállás az adásvételi szerződéstől csak a jogszabályi feltételek betartásával és kizárólag akkor érvényesíthető, ha a termék nincs túlságosan elhasználva vagy megsérülve.

A garancia érvényesítésének feltételei:

- a termék használati utasításában található valamennyi utasítás betartása,
- a termék vásárlását igazoló bizonylat bemutatása.

A fogyasztó a termék meghibásodása esetén annál az eladónál érvényesítheti a garanciális jogait, akinél a terméket vásárolta.

A javításra való jog a vásárlás helyszínén vagy valamelyik márkaszervizben érvényesíthető, amelyek listája a termék csomagolásán vagy az interneten, a www.my-concept.com címen található. Ha a fogyasztó nem a legközelebbi márkaszervizt választja, akkor az emiatt keletkezett magasabb költségeket ő viseli.

A fogyasztónak szóló figyelmeztetés

A fogyasztó köteles a termék kifizetését igazoló bizonylatot megőrizni.

A termék reklamációjához a terméket gondosan meg kell tisztítani, és biztonságosan be kell csomagolni, nehogy megsérülhessen az esetleges márkaszervizbe szállítás során. A szennyezett termék átvételét az eladó elutasíthatja, illetve adott esetben kiszámlázhatja a fogyasztónak a termék tisztítási költségeit.

A gyártó (ill. forgalmazó) fenntartja a jogot arra, hogy a jogosulatlan reklamációkkal kapcsolatos költségeket ne térítse meg, valamint hogy a reklamálónak kiszámlázza a reklamáció jogosultságának kivizsgálásával, valamint megoldásával kapcsolatos elengedhetetlen költségeket.

A termék díjmentes javítására, ill. a termék visszaváltására való jog nem érvényesíthető az alábbi esetekben:

- ha a termék használati utasításában feltüntetett telepítési, üzemeltetési és kezelési feltételeket nem tartották be,
- ha a meghibásodás mechanikai, hő- vagy vegyi sérülés miatt, rövidzárlat, hálózati túlfeszültség vagy hibás telepítés miatt következett be,
- ha a meghibásodás harmadik személy szakszerűtlen beavatkozása miatt következett be,
- ha a meghibásodás vis major ok miatt következett be,
- ha a meghibásodás a nem megfelelő vagy szakszerűtlen karbantartás miatt következett be, amely nem tesz eleget a használati utasításban foglaltaknak, beleértve a vízkő és egyéb üledékek miatti meghibásodást,
- ha a termék vagy annak részei a rendeltetésszerű használat során elhasználódtak,
- ha a rendeltetésszerű használat során a fűtőfelületek elszíneződtek, vagy az egyéb felületek megkarcolódtak,
- ha a napsugárzás, hősugárzás, vízkő vagy egyéb üledékek miatt optikai vagy funkcionális változásokra került sor,
- ha letelt a termék valamely alkatrészének, pl. akkumulátor, izzó stb. élettartama

A keletkezett hiba jellegének megállapítására kizárólag a gyártó, forgalmazó, márkaszerviz, ill. adott esetben bírósági szakértő jogosult, nem pedig az eladó vagy a fogyasztó.

A garanciális javítás keretében kicserélt hibás pótalkatrészekre a fogyasztó nem tarthat igényt.

Amennyiben a fogyasztó eláll az adásvételi szerződéstől, úgy köteles visszaszolgáltatni a komplett terméket beleértve annak tartozékait, valamint a termékkel leszállított dokumentumokat is.

A termékkel együtt adott ajándékokra, amelyek nem kerültek kiszámlázásra a fogyasztónak, semmilyen jótállás nem vonatkozik.

Megjegyzés: A szállítás során megsérült termék reklamációjára a szállítmányozó reklamációs szabályzata vonatkozik.

Gyártó

Jindřich Valenta – Concept
 Vysokomýtská 1800, 565 01 Choceň
 Cseh Köztársaság
 tel: +420465471400
 fax: +420 465 473 304
 email: servis@my-concept.cz
 www: www.my-concept.com

Pārdevēja pienākums ir iepazīstināt patērētāju ar izstrādājuma parametriem un darbību, kā arī pilnībā un salasāmi aizpildīt garantijas talonu izstrādājuma pārdošanas dienā.

Ja nav pareizi aizpildīta vai nepareizi norādīta nepieciešamā informācija par izstrādājumu, garantijas talons ir nederīgs!

Ražotājs (vai piegādātājs) garantijas laika periodā ir atbildīgs par izstrādājuma tehniskajām īpašībām un tā darbību, ko paredz attiecīgās tehniskās normas un nosacījumi.

Garantijas laiks ilgst 24 mēnešus, sākot no pārdošanas datuma, ja ražotājs (vai piegādātājs) nav noteicis citādi.

Patērētājam garantijas ietvaros ir tiesības uz bezmaksas, savlaicīgu un pilnīgu izstrādājuma bojājumu novēršanu (skat. tālāk) vai, ja tas nav neadekvāti attiecībā pret bojājuma raksturu, tiesības uz izstrādājuma bojāto detaļu maiņu. Tiesības uz izstrādājuma maiņu vai pirkšanas līguma nosacījumu neievērošanu var izmantot tikai tad, ja ir izpildīti visi likumīgie nosacījumi, un tikai gadījumā, ja izstrādājums nav ticis pārmērīgi nolietots vai bojāts.

Garantija ir spēkā, ja ir izpildīti šādi nosacījumi:

- ievēroti izstrādājuma apkalpes instrukcijas norādījumi,
- uzrādīti visi pirkumu apliecinājošie dokumenti un spēkā esoša garantijas apliecība.

Ar pretenzijām par bojājumiem patērētājam jāgriežas tirdzniecības vietā, kur izstrādājums tika iegādāts. Bojājumu labošanu var pieteikt tajā pašā tirdzniecības vietā, kur tika iegādāts izstrādājums, vai arī kādā no autorizētajiem servisa centriem, kuru saraksts ir norādīts iepakojuma sastāvā, vai arī varat to atrast timekļa vietnē: www.my-concept.com.

Brīdinājums patērētājam

Patērētāja pienākums ir saglabāt garantijas talonu un pirkuma apliecinājošu dokumentu (kases čeku, pavadzīmi u.c.), kas apliecina produkta iegādi. Sūdzību gadījumā izstrādājums rūpīgi jāiztīra un jāiesaiņo tā, lai, to transportējot uz autorizēto servisa centru, tas netiktu bojāts.

Ražotājam (vai piegādātājam) ir tiesības nesegt izdevumus, kas ir saistīti ar nepamatotu sūdzību, un pieprasīt no sūdzības iesniedzēja nepieciešamo atlīdzību par izdevumiem, kas ir radušies, noskaidrojot sūdzības pamatojumu.

Tiesības uz izstrādājuma bezmaksas labošanu, respektīvi, izstrādājuma atdošanu, nav iespējams izmantot šādos gadījumos:

- ja nav tikuši ievēroti instalācijas, ekspluatācijas vai apkalpes nosacījumi, kas ir norādīti izstrādājuma lietošanas instrukcijā;
- ja bojājums ir radies mehāniskas, termiskas vai ķīmiskas iedarbības, īssavienojuma vai elektrotīkla pārsprieguma rezultātā;
- ja bojājums ir radies trešās personas neprofesionālas rīcības rezultātā;
- ja bojājums ir radies dabas katastrofas rezultātā;
- ja bojājums ir radies nepietiekošas vai nepiemērotas aprūpes dēļ, kas ir pretrunā ar lietošanas instrukciju, tostarp bojājumi, ko ir izraisījušas ūdens vai citas nogulsnes;
- ja izstrādājuma vai tā daļas nolietojums ir radies parastas lietošanas rezultātā;
- ja apsildes laukumu krāsas maiņu vai virsmu skrāpējumu ir izraisījis parasta lietošana;
- ja izskata vai funkcijas maiņu ir izraisījis saules starojums, siltums, ūdens vai citas nogulsnes;
- ja atsevišķām izstrādājuma daļām, piem., akumulatoram, spuldzēm utt., ir beidzies kalpošanas laiks.

To, kāda ir attiecīgā bojājuma izcelsme, ir tiesīgs novērtēt vienīgi ražotājs, piegādātājs, autorizētais servisa centrs vai tiesu eksperts nevis pārdevējs vai patērētājs.

Patērētājam nav tiesību uz bojātajām rezerves daļām, kas ir apmainītas garantijas remonta gaitā.

Ja patērētājs neievēro pirkšanas līguma nosacījumus, tā pienākums ir atdot izstrādājumu visā pilnībā, tostarp aprikojumu un dokumentus, kas tikuši piegādāti kopā ar izstrādājumu.

Uz dāvanām, kuras var tikt pievienotas izstrādājumam pārdošanas laikā un kuru cena no patērētāja nav iekasēta, garantija neattiecas.

Patērētājam ir tikai tās tiesības, ko nosaka likums.

Piez.: Uz sūdzībām par bojājumiem, kas ir radušies izstrādājuma transportēšanas laikā, attiecas transportētāja sūdzību iesniegšanas nolikumi.

Ražotājs:

Jindřich Valenta – Concept
Vysokomýtská 1800, 565 01 Choceň
Česká republika
IČO 13216660
tel.: + 420 465 471 400, fax: +420 465 473 304
email: servis@my-concept.cz
www: www.my-concept.com

Piegādātājs:

SIA Verners VT
Piedrujas iela 5a, Rīga LV-1073
Latvija
tālr.: +371 67 021 021
fakss: +371 67 021 000
e-pasts: info@verners.lv
www: www.verners.lv

Izstrādājuma raksturojums:

Modelis:	
Izstrādājuma numurs:	
Pārdošanas datums:	Pārdevēja paraksts un zīmogs:

Warranty

The manufacturer (or importer) is responsible for ensuring the product complies with the requirements of applicable legal regulations as well as those of the relevant technical standards. Moreover, they are responsible for ensuring the product has the properties the manufacturer described in documents related to the goods or those reasonably expected by the customer with regard to the nature of the goods or based on advertising produced by the manufacturer, and further they are responsible for ensuring the product is fit for the purpose proposed by the manufacturer or that a product of the same type is normally used for.

The quality warranty term is 24 months from product takeover by the customer.

The warranty does not apply to wear and tear caused by regular use. The customer shall not be entitled to any warranty claims if, prior to taking the product over, they knew the product contained a defect or if the defect is attributable to the customer.

The warranty specifically does not apply:

- if the product installation, operation and service conditions stipulated in the product operating manual have not been adhered to,
- to malfunctions caused due to mechanical, heat or chemical damage, short circuit, over voltage or incorrect installation,
- to malfunctions caused by an inexperienced third-party intervention,
- to malfunctions caused by natural disaster,
- to malfunctions caused by insufficient or inappropriate maintenance in violation of the operating manual, including malfunctions caused by water and other sediments,
- to changes in colour of the heating surface or to scratching of the surface caused as a result of using the products in an unusual manner,
- to appearance and functional changes caused by exposure to sunlight, thermal radiation of water and other sediments,
- if the service life of certain product parts expires, e.g. for accumulators, bulbs, etc.

The warranty does not apply to any products and services provided along with the product (gifts, promotional articles, etc.).

Filing a complaint

A complaint against a product defect must be filed as soon as identified, yet no later than before the end of the warranty term.

The customer must file a product complaint with the dealer from which they have purchased the product, or with any authorised service centre, a list of which is included in the product package, or available at www.my-concept.com.

While filing a product complaint, the product must be duly cleaned and securely packed so as to prevent any damage during its transport to an authorised service centre, where relevant, unless the product is delivered in person.

The customer must submit proof of having concluded a purchase contract for the product by producing the receipt.

While filing their complaint, the customer must indicate the noted defect and identify the preferred complaint application method.

Complaints processing

As long as the noted defect may be removed, the user has the right to have the defect duly removed free of charge on a timely basis.

Where such a procedure is not reasonable with regard to the nature of the defect, the user may require to be supplied a new defect-free product (replacement), or, where the defect applies to a part of the product only, replacement of the part concerned. However, if replacement of the product or any part thereof is not proportionate with regard to the nature of the defect, especially if the defect can be removed without undue delay, the customer has the right to have the defect removed free of charge.

If the noted defect is not removable, or if the customer becomes entitled to replacement of the product or a part thereof, yet the replacement is not possible, for example due to the product having been sold out, the customer has the right to return the product (withdrawal from the contract).

The customer shall have the right to a new product (replacement) or to replacement of a part of the product even if the defect can be removed, provided they cannot properly use the product due to repeated occurrence of the defect or due to a high number of such defects. In such a case, the customer also has the right to return the product (by withdrawing from the contract).

If the product is not returned (the customer does not withdraw from the contract), or if the customer does not apply the right to a new defect-free product (replacement), to replacement of a part thereof or to repair of the product, they may request a reasonable discount. The customer also has a right to a reasonable discount if a new defect-free product cannot be supplied to them, or if a product part cannot be replaced or the product repaired unless the situation is remedied within a reasonable time limit, or if remedying the situation would create major discomfort on the part of the customer.

The seller, authorised service centre or a staff member authorised by them must decide about each complaint immediately or within three business days in complicated cases. This term does not include a reasonable period of time, depending on the type of product concerned,

required for the defect to be assessed by an expert. A complaint, including defect removal, must be dealt with without any undue delay, yet no later than within 30 calendar days of the complaint filing date, unless the seller and the customer agree on a later deadline.

On returning the product (withdrawing from the contract) the customer must return any accessories and documents supplied along with the product.

The customer does not have the right to keep the defective parts and components of the product replaced as part of a repair of the product.

This shall be without prejudice to any other rights the customer may have in relation to the purchase of the product.

Remark: Complaints against products damaged in transport are governed by the carrier's complaints procedure.

Manufacturer

Jindřich Valenta - Concept
 Vysokomýtská 1800, 565 01 Choceň
 Czech Republic
 tel.: +420 465 471 400
 fax +420 465 473 304
 Company ID No. 13216660
 email: servis@my-concept.cz
 www: www.my-concept.com

Product data

Model:	
Production number:	
Date of purchase:	Seal and signature of vendor:

DE GARANTIEBEDINGUNGEN

Garantie

Der Hersteller (bzw. Importeur) garantiert, dass das Produkt den Anforderungen der Rechtsvorschriften und den durch die entsprechenden technischen Normen bestimmten Anforderungen entspricht. Weiterhin, dass das Produkt über solche Eigenschaften verfügt, die der Hersteller in den zum Produkt gehörigen Dokumenten beschrieben hat oder welche der Verbraucher in Bezug auf den Charakter der Ware und auf der Grundlage der vom Hersteller durchgeführten Werbung erwartet. Der Hersteller garantiert, dass das Produkt für die von ihm angeführten Zwecke geeignet ist.

Die Garantielaufzeit beträgt 24 Monate und beginnt mit der Produktübernahme durch den Verbraucher zu laufen.

Die Garantie bezieht sich nicht auf Mängel durch Verschleiß. Der Garantieanspruch gilt nicht, wenn dem Verbraucher vor der Produktübernahme Mängel bekannt waren oder er diese selbst verursacht hat.

Ausgenommen von der Garantie sind (insbesondere):

- Nichteinhaltung von Bedingungen für Installation, Betrieb und Bedienung gemäß Bedienungsanleitung,
- Mängel durch mechanische, chemische Schäden, Kurzschluss, Netzüberspannung oder falsche Installation,
- Mängel durch unsachgemäße Eingriffe durch nicht autorisierte Personen,
- Mängel aufgrund höherer Gewalt,
- Mängel durch unsachgemäße Wartung im Widerspruch mit der Bedienungsanleitung, einschließlich Schäden durch Wasserablagerungen,
- Farbveränderungen von Heizflächen oder Verkratzen durch üblichen Gebrauch,
- Optische und funktionale Veränderungen, verursacht durch Sonnen- und Wärmeeinstrahlung oder Wasserablagerungen und andere Ablagerungen,
- Einige Zubehörteile des Produkts wegen ihrer kürzeren Lebensdauer, z.B. Akkus, Glühbirnen usw.

Die Garantie gilt nicht für Leistungen, die mit dem Produkt kostenlos zur Verfügung gestellt wurden (Geschenke, Werbeartikel usw.).

Geltendmachung der Reklamation

Produktmängel sollten unmittelbar nach deren Feststellung reklamiert werden, spätestens jedoch vor Ablauf der Garantiezeit.

Die Reklamation ist beim Verkäufer des Produkts geltend zu machen oder bei einer autorisierten Servicestelle. Die Liste der Servicestellen ist im Lieferumfang enthalten oder unter www.my-concept.com.

Das reklamierte Produkt ist gereinigt und ordnungsgemäß verpackt an die Servicestelle zu versenden, um eventuelle Transportschäden zu vermeiden, falls es nicht persönlich übergeben wird.

Der Verbraucher ist verpflichtet einen Beleg über den Vertragsabschluss und Produktkauf vorzulegen.

Der Verbraucher ist verpflichtet den Mangel genau zu beschreiben, einschließlich des Reklamationsanspruches.

Reklamationsverfahren

Kann der reklamierte Mangel beseitigt werden, hat der Verbraucher das Recht auf eine kostenlose, zeit- und ordnungsgemäße Beseitigung des Mangels.

Sofern dies im Hinblick auf den Charakter des Mangels nicht unangemessen ist, kann der Verbraucher die Lieferung einer neuen mangelfreien Sache oder die Lieferung der fehlenden Sache fordern (Austausch). Kann der Mangel jedoch ohne unnötige Verzögerung beseitigt werden, hat der Verbraucher das Recht auf eine kostenlose Beseitigung solches Mangels.

Handelt es sich um einen irreparablen Mangel und der Verbraucher hat das Recht auf einen Austausch des Produkts oder deren Teile, und dies z.B. aufgrund der Nichtverfügbarkeit des Produkts nicht möglich ist, ist der Verbraucher berechtigt das Produkt zurückzugeben (vom Vertrag zurückzutreten).

Das Recht auf die Lieferung eines neuen Produkts (Austausch) oder deren Teile hat der Verbraucher auch bei reparablen Mängeln, falls diese wiederholt auftreten. In solchem Fall ist der Verbraucher auch berechtigt das Produkt zurückzugeben (vom Vertrag zurückzutreten).

Erfolgt keine Rückgabe (Vertragsrücktritt) oder kein Anspruch auf die Lieferung eines neuen Produkts oder deren Teile (Austausch), oder auf eine Reparatur, kann der Verbraucher einen angemessenen Nachlass fordern. Dies gilt auch im Falle, wenn kein neues Produkt oder deren Teile geliefert werden können, das Produkt nicht repariert wird, und auch dann, wenn dafür keine Ersatztermine vereinbart werden.

Verkäufer, autorisierte Servicestelle oder beauftragte Personen haben über die Reklamation unverzüglich zu entscheiden, bei schwierigen Fällen innerhalb von drei Werktagen. Diese Frist umfasst nicht den erforderlichen Zeitraum zur fachlichen Bewertung des Mangels. Der Verkäufer oder die Servicestelle ist verpflichtet die Reklamation innerhalb von 30 Tagen ab dem Tag der Geltendmachung der Reklamation zu erledigen, falls keine längere Frist vereinbart wird.

Bei Rückgabe des Produkts (Vertragsrücktritt) ist der Verbraucher verpflichtet auch jegliches Zubehör und sämtliche Dokumente zum Produkt zurückzugeben.

Der Verbraucher hat kein Recht auf die Rückgabe der mangelhaften Teile des Produkts, die im Rahmen der Reklamation ausgetauscht wurden.

Sämtliche weitere Rechte des Verbrauchers, verbunden mit dem Kauf des Produkts, bleiben durch diese Garantiebedingungen unberührt.

Anm.: Für Reklamationen von Produkten, die während des Transports beschädigt werden, gilt die Reklamationsordnung des Transportunternehmens.

Hersteller:

Jindřich Valenta – Concept
 Vysokomýtská 1800, 565 01 Choceň
 Tschechische Republik
 Ident.-Nr.: 13216660
 Tel.: + 420 465 471 400, Fax: +420 465 473 304,
 E-Mail: servis@my-concept.cz
 www: www.my-concept.com

Produktdetails

Modell:	
Herstellernummer:	
Verkaufsdatum:	Stempel und Unterschrift des Verkäufers:

Garantie

Le fabricant (l'importateur, le cas échéant) est tenu responsable de la conformité du produit aux exigences réglementaires et normatives applicables. Il est aussi tenu responsable du fait que le produit présente les qualités définies dans les documents relatifs au produit ou ceux attendus par le consommateur en tenant compte de la nature et des caractéristiques du produit et sur la base de publicité du fabricant, il est également tenu responsable du fait que le produit est propre aux usages auxquels servent habituellement les biens du même type.

La durée de garantie en terme de qualité du produit est de 24 mois à partir de la date de l'acquisition du produit par le consommateur.

La garantie ne s'applique pas à l'usure du produit résultant de son usage habituel. La garantie ne s'applique pas si le consommateur a été conscient des vices du produit ou si le consommateur lui-même a causé ces vices.

La garantie est exclue si (notamment) :

- les conditions de l'installation, d'utilisation ou d'entretien du produit indiquées dans le manuel d'emploi n'ont pas été respectées,
- les dommages sont dus à un endommagement d'ordre mécanique, thermique ou chimique, à un court-circuit, surcharge de réseau ou installation autre que prévue,
- les dommages sont dus à une intervention par un tiers
- les dommages sont dus à un sinistre,
- les dommages résultent du non-respect des instructions prévues dans le manuel d'emploi y compris les anomalies dues à un dépôt d'eau ou autres,
- les changements de couleur des surfaces de chauffe ou grattage de surfaces sont dues à un usage habituel,
- s'agit des changements d'aspect ou de fonctions provoqués par le rayonnement solaire, thermique ou par le dépôt d'eau ou autres,
- certains éléments du produit sont à la fin de vie, exemple : accumulateurs, ampoules etc.

La garantie ne s'applique pas aux éléments fournis à titre gratuit avec le produit (cadeaux, objets à caractère publicitaire etc.).

Demande en garantie

Toute demande en garantie est à notifier sans délai après son identification, avant la fin de la période de garantie au plus tard.

La demande en garantie est à signaler à votre revendeur, le cas échéant au centre d'assistance autorisé dont la liste fait partie de l'emballage du produit, ou elle est indiquée sur l'adresse www.my-concept.com.

Pour envoyer le produit, objet de la réclamation, il faut le nettoyer et sécuriser pour le transport dans le centre d'assistance autorisé afin d'éviter tout endommagement, si le produit n'est pas remis personnellement.

L'utilisateur est tenu de prouver l'existence du contrat d'achat en présentant son bon d'achat.

L'utilisateur est tenu d'indiquer l'anomalie objet de réclamation et il fait choix de sa revendication découlant de sa demande en réclamation.

Liquidation de réclamation

S'il s'agit d'un défaut réparable, le consommateur a le droit de bénéficier de la réparation à titre gratuit et dans un délai prévu.

Si cela n'est pas disproportionné en tenant compte la nature du défaut, le consommateur a le droit de demander une livraison d'un nouveau produit sans vice (remplacement), ou si le défaut ne concerne qu'une partie du produit, demander le changement de cette dernière. Si la demande de remplacement du produit et de sa partie est disproportionnée en tenant compte la nature du défaut, notamment si le défaut est réparable, le consommateur a le droit de demander une réparation à titre gratuit.

S'il s'agit d'un défaut irréparable ou si le consommateur a le droit de demander un remplacement du produit ou de sa partie, mais le remplacement n'est pas réalisable, par exemple due à l'épuisement des stocks, le consommateur a le droit de retourner le produit (d'annuler le contrat de vente).

Le consommateur a le droit de demander une livraison d'un nouveau produit (remplacement) ou le remplacement d'une partie du produit en cas d'un défaut réparable si le produit ne peut pas être utilisé pour l'existence répétitive du défaut après la réparation ou pour le nombre de défauts importants. Dans un tel cas le consommateur a le droit de retourner le produit (d'annuler le contrat de vente).

Si le produit n'est pas retourné (le contrat de vente annulé) ou si le consommateur n'applique pas son droit de demander une livraison d'un nouveau produit sans défauts (remplacement), de demander un remplacement d'un partie ou de sa réparation, il peut demander le remboursement approprié. Le consommateur a le droit de demander le remboursement également dans le cas où il s'avère impossible de livrer un nouveau produit sans défauts, de remplacer une partie du produit ou de réparer le produit, ou si la réparation n'est pas réalisée dans un délai prévu ou si la remise à l'état est trop compliquée pour le consommateur.

Le revendeur, le service d'assistance autorisé ou autre personne désignée décide sur la réclamation immédiatement, dans les cas compliqués en trois jours ouvriers.

Détails du produit

Modèle :	
Numéro de série:	
Date de l'achat :	Cachet et signature du vendeur :

Le délai ci-dessus ne comprend pas le temps nécessaire pour évaluation expert du défaut en prenant compte de la nature du produit.

Toute demande en garantie doit être traitée sans délai, dans le délai de 30 jours à partir de la date de demande en garantie, s'il n'est pas prévu autrement entre le revendeur ou le service d'assistance autorisé et le consommateur.

En cas de retour du produit (annulation du contrat de vente) le consommateur est tenu de retourner tous éléments auxiliaires du produit y compris tous documents livrés avec le produit.

Le consommateur n'a pas le droit de demander le retour des pièces ou de parties du produit remplacées dans le cadre de la réparation.

Tout droit du consommateur liés à l'achat du produit n'est pas touché par les présentes conditions de garantie.

Note : La réclamation du produit endommagé pendant le transport est régie par le Code de réclamation du transporteur.

Fabricant:

Jindřich Valenta – Concept
 Vysokomýtská 1800, 565 01 Choceň
 République tchèque
 TVA n° 13216660
 tél.: +420 465 471 400, fax: +420 465 473 304,
 email: servis@my-concept.cz
 www: [www: www.my-concept.co](http://www.my-concept.co)

Garanzia

Il produttore (eventualmente l'importatore) risponde della conformità del prodotto ai requisiti normativi previsti dalle rispettive norme tecniche. Il produttore garantisce inoltre che il prodotto ha le qualità riportate nei documenti che si riferiscono alla merce o che l'utente si aspetta di ricevere al riguardo della natura della merce, e che il prodotto stesso è adatto al fine indicato dal produttore.

Il periodo di garanzia si stabilisce a 24 mesi dalla data di accettazione del prodotto da parte dell'utente.

La garanzia non si riferisce all'usura del prodotto provocata dall'uso normale del prodotto stesso. Il diritto di sostituzione della merce per difetto sul prodotto non spetta all'utente se quest'ultimo era al corrente del rispettivo difetto prima di accettare la merce o se il difetto lo aveva causato lui stesso.

La garanzia non si riferisce ai seguenti casi, quando (in particolare):

- non sono state rispettate le condizioni di installazione, funzionamento ed uso corretto del prodotto riportate nel manuale d'uso del prodotto stesso;
- il danneggiamento è di natura meccanica termica, chimica o elettrica, tipo cortocircuito, oppure è stato causato dalla sovratensione nella rete;
- il difetto è stato causato da un intervento inopportuno da parte di un terzo;
- il difetto è stato causato dalla furia degli elementi;
- il difetto è stato provocato dalla manutenzione insufficiente e/o impropria, eseguita in contrasto con quanto riportato nel manuale d'uso, ivi compresi i difetti causati dal calcare o da altri sedimenti;
- il cambio di colore e/o i graffi sulle superfici di riscaldamento sono la conseguenza di uso normale;
- le alterazioni visive e funzionali dovute ai raggi di sole, alla radiazione termica e/o ai sedimenti;
- decorsa la vita utile di alcuni elementi del prodotto, per esempio degli accumulatori, delle lampadine etc.

La garanzia non si riferisce agli adempimenti concessi gratuitamente insieme con il prodotto (omaggi, materiale pubblicitario etc.).

Procedura di reclamo

Il reclamo del prodotto deve essere fatto senza rinvii una volta accertato il difetto, comunque entro e non oltre la scadenza del periodo di garanzia.

Il reclamo del prodotto va presentato presso il venditore del prodotto stesso, ovvero presso un centro autorizzato qualsiasi. La lista dei centri assistenza autorizzati fa parte della confezione del prodotto o è reperibile sul sito www.my-concept.com.

Prima di presentare il prodotto al reclamo, esso deve essere dovutamente pulito e pure imballato, qualora va spedito in un centro autorizzato onde evitare il suo danneggiamento.

L'utente finale è tenuto a presentare il documento attestante l'acquisto del prodotto.

Al prodotto deve essere allegata la lettera con la descrizione del difetto contestato e l'opzione per la gestione del reclamo.

Gestione del reclamo

Qualora si tratti di un difetto riparabile, l'utente ha diritto alla riparazione gratuita e tempestiva del prodotto.

Se, considerata la natura del difetto, non si tratta di una pretesa inadeguata, l'utente può richiedere la fornitura di un prodotto privo dei difetti (la sostituzione), oppure se il difetto interessa solo un elemento concreto del prodotto, la sostituzione di tale elemento. Se però, considerata la natura del difetto, la pretesa della sostituzione risulta inadeguata in particolare se il difetto può essere eliminato in tempi previsti, l'utente ha diritto alla riparazione gratuita del prodotto.

Qualora però si tratti di un difetto irreparabile e all'utente nasce il diritto alla sostituzione del prodotto o di una sua parte e la sostituzione non è praticabile, per esempio per motivi di vendita completa del rispettivo prodotto, l'utente ha diritto di restituire il prodotto (recedere dal contratto).

Il diritto alla fornitura del prodotto nuovo (alla sostituzione), oppure al cambio di un elemento del prodotto ha l'utente anche nel caso di un difetto riparabile, se limitato nell'uso normale del prodotto per la presenza ripetuta del danno o per il numero maggiore dei danni. In tal caso l'utente ha diritto alla restituzione del prodotto (recesso dal contratto).

Se non viene effettuata la restituzione del prodotto (recessione dal contratto) oppure se l'utente non rivendica il diritto alla fornitura del prodotto nuovo (sostituzione), alla sostituzione di un elemento del prodotto oppure alla riparazione del prodotto stesso, può richiedere uno sconto adeguato. L'utente ha diritto ad uno sconto adeguato anche qualora non gli possa essere fornito un prodotto nuovo, privo dei difetti, sostituito un elemento del prodotto oppure effettuata la riparazione del prodotto stesso, nonché qualora non possa essere posto il rimedio entro un periodo adeguato oppure il provvedimento al rimedio comporti dei grossi problemi all'utente stesso.

Il venditore, il centro di assistenza autorizzato oppure un operatore incaricato da questi decidono sulla contestazione immediatamente, nei casi complicati entro tre giorni lavorativi. In quel tempo non viene calcolato il periodo necessario per una valutazione peritale del difetto.

Dettagli sul prodotto

Modello:	
Numero di matricola:	
Data di vendita:	Timbro e firma del produttore:

La contestazione del difetto e l'eliminazione dello stesso devono essere risolti senza rinvii, entro 30 giorni dal giorno di presentazione del reclamo, salve le pattuizioni diverse fatte tra il centro di assistenza autorizzato e l'utente.

Alla restituzione del prodotto (recessione dal contratto) l'utente è tenuto a restituire pure tutti gli accessori e tutti i documenti forniti insieme con il prodotto.

L'utente non ha diritto a ricevere indietro i pezzi e gli elementi difettosi del prodotto sostituiti nell'ambito della riparazione.

Ogni altro diritto dell'utente relativo all'acquisto del prodotto non viene meno con l'applicazione delle condizioni di garanzia.

Nota: La contestazione del prodotto danneggiato durante il trasporto è regolata dall'ordinamento contestazioni del trasportatore.

Produttore:

Jindřich Valenta – Concept
 Vysokomýtská 1800, 565 01 Choceň
 Repubblica Ceca
 C.F. 13216660
 tel.: + 420.465.471.400, fax: +420.465.473.304.
 email: servis@my-concept.cz
 www: www.my-concept.com

Garantía

Es responsabilidad del fabricante (o importador) que el producto cumpla con los requisitos legales y lo dispuesto por las normas técnicas aplicables. Es también su responsabilidad que el producto tenga las propiedades descritas en la documentación vinculada al mismo o las que el consumidor pudiese esperar dada la naturaleza del producto y la publicidad llevada a cabo por el fabricante, y es también su responsabilidad que el producto sea adecuado para el propósito indicado o para su uso habitual.

La garantía por la calidad del producto es válida por 24 meses a partir de su entrega al consumidor.

La garantía no cubre el desgaste resultante del uso habitual. El derecho a reclamación no será aplicable si, antes de haber recibido el producto, el consumidor sabía que este era defectuoso o si él hubiese causado el defecto.

La garantía no es válida en caso de que (en particular):

- que no se hubiesen cumplido las condiciones para la instalación, funcionamiento y operación del producto descritas en el manual,
- que el defecto hubiese resultado de daños mecánicos, térmicos o químicos, cortocircuitos, sobretensión en la red o de una instalación incorrecta,
- que el defecto hubiese sido causado por la intervención indebida de terceros,
- que el defecto hubiese sido causado por un desastre natural,
- el defecto hubiese sido causado por un mantenimiento insuficiente o incorrecto, incluyendo aquellos causados por sedimentos de agua u otro tipo,
- cambios en el color de la superficie de calentamiento o rayaduras sean el resultado del uso habitual,
- tratarse de cambios de apariencia o funcionales causados por la radiación solar o térmica o por sedimentos de agua u otro tipo,
- haber concluido la vida útil de alguno de los componentes del producto (acumuladores, bombillas, etc.)

La garantía no cubre los objetos proporcionados gratuitamente junto con el producto (regalos, materiales promocionales, etc.).

Reclamaciones

Las reclamaciones por defectos deben ser realizadas sin demora innecesaria y antes del vencimiento de la garantía.

El consumidor presentará su reclamación en el establecimiento en donde adquirió el producto o en cualquiera de los servicios autorizados incluidos en la lista que forma parte del embalaje del producto, que también puede encontrarse en internet, en la dirección www.my-concept.com.

Para presentar la reclamación, el producto debe ser adecuadamente limpiado y puesto en un embalaje seguro para evitar daños durante un eventual transporte al servicio autorizado, en caso de que no sea entregado en persona.

El consumidor tiene la obligación de demostrar la celebración de un contrato de compraventa mediante la presentación de un comprobante de compra.

Junto con la reclamación, el consumidor describirá el supuesto defecto y seleccionará la reclamación.

Resolución de reclamaciones

Si se tratase de un defecto corregible, el consumidor tendrá derecho a que el defecto sea corregido sin cargo y de manera oportuna y apropiada.

De no ser desproporcionado a la naturaleza del defecto, el consumidor podrá exigir la entrega de un nuevo producto sin defectos (reemplazo) o, si el defecto se relacionase a un componente del producto, podrá exigir el reemplazo de dicho componente. Sin embargo, si el reemplazo del producto o su componente fuese desproporcionado a la naturaleza del defecto, en especial si el defecto pudiese ser corregido sin demora, el consumidor tendrá derecho a que el defecto sea corregido sin cargo.

Si se tratase de un defecto no corregible, o si el consumidor tuviese derecho al reemplazo del producto o su componente, pero dicho reemplazo no fuese posible, por ej. debido a que el producto estuviese agotado, el consumidor tendrá derecho a devolver el producto (rescindir el contrato).

El consumidor tiene derecho a recibir un nuevo producto (reemplazo) o partes del mismo, incluso en caso de defectos que sean reparables si no fuese posible utilizar el objeto apropiadamente debido a un defecto recurrente luego de su reparación o a un número mayor de defectos. En tal caso, el consumidor también tendrá derecho a devolver el producto (rescindir el contrato).

Si el consumidor no devolviese el producto (rescisión de contrato) o no ejerciese su derecho a recibir un nuevo producto sin defectos (reemplazo) o un reemplazo de un componente del mismo, o a que el producto sea reparado, podrá exigir un descuento razonable. El consumidor tendrá derecho a un descuento razonable también en caso de que no sea posible: entregarle un nuevo producto sin defectos, el reemplazo de un componente del producto, la reparación del producto o que la situación no pueda ser remediada en un plazo razonable o que esto le haya causado al consumidor dificultades considerables.

El vendedor, el servicio autorizado o un empleado por estos designado decidirá sobre el reclamo de inmediato o dentro de los tres días hábiles en casos complicados. Este plazo no incluirá el periodo razonable necesario según el tipo de producto para la evaluación profesional del defecto.

La reclamación, incluyendo la corrección de los defectos deberá ser resuelta sin demora innecesaria, a más tardar a los 30 días a partir de la presentación de la reclamación, a menos que el vendedor o el servicio autorizado que resuelva el reclamo acuerde una extensión del plazo con el consumidor.

Al devolver el producto (renunciar al contrato), el consumidor está obligado a devolver también los accesorios y todos la documentación entregada con el mismo.

El consumidor no tiene derecho a recibir los componentes o las piezas defectuosas que hubiesen sido reemplazados al reparar el producto.

Todos los demás derechos del consumidor vinculados a la compra del producto no se verán afectados por las presentes condiciones de garantía.

Nota: La reclamaciones por daños al producto durante su transporte se rigen por el reglamento de reclamaciones del transportista.

Fabricante

Jindřich Valenta - Concept
Vysokomýtská 1800, 565 01 Choceň,
República Checa
CIF 13216660
tel.: + 420 465 471 400, fax: +420 465 473 304,
email: servis@my-concept.cz
[www: www.my-concept.com](http://www.my-concept.com)

Detalles del producto

Modelo:	
Número de serie:	
Fecha de venta:	Sello y firma del vendedor:

RO CONDIȚII DE GARANȚIE

Garanție

Producătorul (eventual importatorul) răspunde de faptul că produsul este în conformitate cu legislația și îndeplinește cerințele stabilite de normele tehnice aferente. De asemenea răspunde pentru faptul că produsul are caracteristicile pe care producătorul le-a descris în documentele legate de produs sau pe care consumatorul le-a presupus, ținând cont de natura produsului și pe baza reclamei producătorului, fiind responsabil și pentru faptul că produsul se potrivește scopului pe care producătorul l-a menționat sau pentru care se folosește un astfel de produs.

Termenul de garanție pentru calitatea produsului este de 24 luni de la preluarea produsului de către consumator.

Garanția nu include uzura produsului cauzată de utilizarea normală a acestuia. Consumatorul nu beneficiază de dreptul de garanție dacă înaintea preluării produsului a știut că produsul are defecțiuni sau dacă a cauzat el însăși defectul.

Garanția este exclusă în cazurile în care (în special):

- nu au fost respectate condițiile de instalare, exploatare și deservire a produsului, care sunt menționate în manualul de utilizare,
- defecțiunea a apărut din cauza deteriorării mecanice, termice sau chimice, prin scurtcircuitare, supratensiune în rețea sau instalare incorectă,
- defecțiunea a apărut prin intervenirea neautorizată a unei persoane terțe,
- defecțiunea a apărut la o calamitate naturală,
- defecțiunea a apărut ca urmare a unei întrețineri insuficiente sau necorespunzătoare, în contradicție cu manualul de utilizare, inclusiv defecțiunile cauzate de depunerile de apă și altele,
- a apărut modificarea culorii suprafețelor de încălzire sau zgărierea suprafețelor prin folosirea obișnuită,
- este vorba de modificările de aspect și funcționalitate cauzate de radiații solare, radiații termice sau de depunerile de apă sau altele,
- expiră durata de viață a unor părți ale produsului, de ex. a acumulatorului, becurilor etc.

Garanția nu include obiectele care au fost oferite gratuit împreună cu produsul (cadouri, obiecte de promovare, etc.).

Valorificarea reclamației

Reclamarea defecțiunii produsului trebuie valorificată fără o întârziere inutilă după depistarea acesteia, cel târziu însă înainte de expirare a perioadei de garanție.

Reclamarea produsului se valorifică de către consumator la vânzătorul la care a achiziționat produsul, eventual la oricare dintre service-uri autorizate a căror listă face parte din livrarea produsului, eventual care este menționat pe internet la adresa www.my-concept.com.

În cazul unei reclamații a produsului, acesta trebuie curățat în mod corespunzător și ambalat în siguranță, pentru a se evita deteriorarea la transportul acestuia în service-ul autorizat, în cazul în care produsul nu este predat personal.

Consumatorul are obligația de a dovedi încheierea contractului de vânzare-cumpărare prin prezentarea unui document de achiziționare a acestuia.

În același timp, la reclamația produsului consumatorul descrie defecțiunile reclamate și efectuează opțiunea dreptului la reclamare.

Soluționarea reclamației

În cazul în care este vorba de o defecțiune care poate fi eliminată, consumatorul are dreptul la eliminarea gratuită, la timp și reglementară a defecțiunii.

Dacă acest lucru nu este posibil, ținând cont de natura defecțiunii, consumatorul poate solicita livrarea unui produs nou fără defecțiuni (schimb), sau dacă defecțiunea este legată doar de o piesă a produsului, schimbul unei astfel de piese. Dacă însă, având în vedere natura defecțiunii, mai ales când defecțiunea poate fi eliminată fără întârziere, cerința de schimbare a produsului sau a componentei acestuia este neadevătată, consumatorul are dreptul la eliminarea gratuită a defecțiunii.

În cazul în care este vorba de o defecțiune care nu poate fi eliminată, eventual în cazul în care consumatorul are dreptul la schimbul produsului sau a componentei acestuia însă acest schimb nu este posibil, de ex. din motivul neexistenței acestui produs, consumatorul este îndreptățit să returneze produsul (reziliere la contract).

Consumatorul are dreptul la livrarea unui produs nou (schimb) sau la înlocuirea componentei produsului și în cazul în care defecțiunea poate fi eliminată, însă produsul nu poate fi folosit reglementar din cauza defecțiunilor repetate ale defecțiunii reparate sau în cazul unui număr mai mare de defecțiuni. În aceste cazuri consumatorul are dreptul la returnarea produsului (reziliere la contract).

Dacă nu se ajunge la returnarea produsului (reziliere la contract) sau dacă consumatorul nu valorifică dreptul de livrare a unui produs fără defecțiuni (schimb), la înlocuirea componentelor acestuia sau la repararea produsului, poate solicita o reducere adecvată. Consumatorul are dreptul la o reducere adecvată și în cazul în care nu-i poate fi livrat un produs nou fără defecțiuni, nu poate fi înlocuită componenta sau produsul reparat, precum și în cazul în care nu se ajunge la remediere într-un timp adecvat sau remedierea ar cauza consumatorului probleme semnificative.

Vânzătorul, service-ul autorizat sau muncitorul desemnat de acesta va hotărî despre reclamație imediat, în cazurile complicate în termen de trei zile lucrătoare. Această perioadă nu include perioada adecvată, în funcție de tipul produsului, necesară evaluării profesionale a defecțiunii.

Reclamația, inclusiv eliminarea defecțiunii, trebuie soluționată fără amânare inutilă, cel târziu în 30 de zile de la valorificarea reclamației, dacă vânzătorul sau service-ul autorizat care soluționează reclamația nu au convenit cu consumatorul asupra unei perioade mai lungi.

La returnarea produsului (reziliere la contract) consumatorul trebuie să returneze de asemenea accesoriile produsului și toate documentele livrate împreună cu produsul.

Consumatorul nu are dreptul la livrarea pieselor și a componentelor defecte, care au fost înlocuite în cadrul reparației produsului.

Celelalte drepturi ale consumatorului, legate de achiziționarea produsului, nu sunt afectate de aceste condiții de garanție.

Notă: Reclamațiile produsului deteriorat în timpul transportului sunt reglementate de regulamentul de reclamații al transportatorului.

Producător

Jindřich Valenta - Concept
 Vysokomýtská 1800, 565 01 Choceň,
 Republica Cehă
 CUI 13216660
 tel.: +420 465 471 400, fax: +420 465 473 304,
 email: servis@my-concept.cz
 www: [www: www.my-concept.com](http://www.my-concept.com)

Date despre produs

Model:	
Numărul de fabricație:	
Data vânzării:	Ștampila și semnătura unității de vânzare:

- CZ** Seznam servisních míst
- SK** Zoznam servisných stredisiek
- PL** Wykaz punktów serwisowych
- HU** Szolgáltatók listáját
- HR** Popis uslužnih mjesta
- RO** Lista unităților service

Česká republika

Název	Ulice	PSČ	Město	Telefon/Fax	E-mail
Jindřich Valenta CONCEPT	Vysokomyšská 1800	565 01	Choceň	465 471 400 465 473 304	servis@my-concept.cz

Slovenská republika

Názov	Ulica	PSČ	Mesto	Telefón/Fax	E-mail
SERVIS ABC s.r.o.	Štefánikova 50	949 03	Nitra	037/6526063	info@servisabc.sk
D-J service s.r.o.	Šebastovská 2530/5	080 06	Prešov	051/7767666	djservis@djservis.net
HOSPOL elektro spol. s r.o.	Rustaveliho 7	831 06	Bratislava	02/44889832	hospol@hospol.sk
T.V.A. servis s.r.o.	Južná trieda 48/D	040 01	Košice	055/6338501	tvaservis@tvaservis.sk
VILLA MARKET s.r.o.	Odborárov 49	052 01	Spišská Nová Ves	053/4421857	servis@villamarket.sk
ELSPO BB s.r.o.	Internátna 2318/24	974 01	Banská Bystrica	048/4135535	objednavky@ elektroobchod-elspo.sk

Polska

Nazwa	Ulica	Kod	Miasto	Telefon	E-mail
CONCEPT POLSKA sp. z o.o.	Ostrowskiego 30	53-238	WROCLAW	071/339-04-44 w. 27	servis@my-concept.pl

Magyarország

Név	Utca	ZIP	Város	Telefon	E-mail
ASPICO KFT	Hűtőház u. 25.	H-9027	Győr	+36 96 511 291	info@aspico.hu

Hrvatska

Ime	Ulica	Poštanski	Grad	Telefon	E-mail
Horvat elektronika d.o.o.	Dravska 8	HR- 40305	Pušćine	+385 040 895 500	servis@horvat-elektronika. hr

România

Denumire	Strada	CP	Oraș	Telefon/Fax	E-mail
S.C. DEPANERO S.R.L.	Soseaua Orhideelor Nr.27-29 Sector 1	010953	Bucuresti	0310051784	office@depanero.ro service@depanero.ro

concept

concept

concept

CZ

Jindřich Valenta – Concept

Vysokomýtská 1800, 565 01 Choceň
Tel.: +420 465 471 400, Fax: +420 465 473 304
www.my-concept.cz

SK

CONCEPT Slovensko s.r.o.

Hurbanova 1563/23, 911 01 Trenčín
Tel.: +421 326 583 465, Fax: +421 326 583 466
www.my-concept.sk

PL

CONCEPT POLSKA sp. z o.o.

Ostrowskiego 30, 53-238 Wrocław
Tel.: +48 713 390 444, Fax: 713 390 414
www.my-concept.pl

HU

ASPICO KFT

H - 9027 Győr, Hűtőház u. 25.
Tel.: +36 96 511 291, Fax: +36 96 511 293
info@aspico.hu

LV

Verners VT Ltd.

Piedrujas iela 5a, Riga, Latvia
Tel. + 371 67021021, fakss + 371 67021000
e-pasts: info@verners.lv, www.verners.lv

HR

Horvat elektronika d.o.o.

Dravska 8, HR-40305 Pušćine
servis@horvat-elektronika.hr
Hotline: +385 040 895 500

RO

S.C. DANTE INTERNATIOANL S.A.

Soseaua Virtutii, nr. 148, Sector 6, Bucuresti
Tel.: 021.200.52.00, Fax.: 021.200.52.25